

Внутренний Предиктор СССР

**ВОЙНА  
ГОСУДАРСТВО  
БОЛЬШЕВИЗМ**

---

ДОПОЛНИТЕЛЬНЫЙ ТОМ  
к 1-му и 2-му изданиям

---

Барнаул 2023

УДК 321, 323, 326, 327, 338, 342, 629.7  
ББК 39.6, 60, 60.5, 60.8, 65, 66, 66.4, 67.400.5

### **Внутренний Предиктор СССР**

Война. Государство. Большевизм : в 3-х томах / Дополнительный том. — Барнаул : Центр концептуальных технологий, 2023. — 336 с. — Текст : непосредственный.

ISBN 978-5-6048995-4-0 (ДТ)

ISBN 978-5-6047326-4-9.

Работа авторского коллектива ВП СССР «Война. Государство. Большевизм» претерпела уже 2 издания и постоянно расширяется и дополняется. В этот том входят некоторые материалы, которые появились после 2 издания (2022 год) и не попали в него, но являются составной частью этого трёхтомника и войдут в следующие издания. К сожалению, невозможно в отдельный том вынести все исправления и дополнения. В данный том вошли только разделы и приложения, либо отсутствующие вовсе в действующей редакции 2022 года, либо сильно расширенные и дополненные.

В составе тома: 1. О мировой колониальной системе и двух типах империй. (Том 1. Государство). 2. Как сдавался суверенитет СССР/России. (Том 1. Государство). 3. Приложение № 5 О том, как в СССР был создан дефицит товаров народного потребления и остановлено экономическое развитие страны. (Том 1. Государство). 4. Приложение 10. О строевой подготовке. (Том 2. Война). 5. Приложение 11. О численности армии. (Том 2. Война).

УДК 321, 323, 326, 327, 338, 342, 629.7  
ББК 39.6, 60, 60.5, 60.8, 65, 66, 66.4, 67.400.5

© Публикуемые материалы являются достоянием Русской культуры, по какой причине никто не обладает в отношении них персональными авторскими правами. В случае *присвоения себе в установленном законом порядке* авторских прав юридическим или физическим лицом, совершивший это столкнется с воздаянием за воровство, выражающемся в неприятной «мистике», выходящей за пределы юриспруденции. Тем не менее, каждый желающий имеет полное право, исходя из свойственного ему понимания общественной пользы, копировать и тиражировать, *в том числе с коммерческими целями*, настоящие материалы в полном объёме или фрагментарно всеми доступными ему средствами. Используя настоящие материалы в своей деятельности, при фрагментарном их цитировании, либо же при ссылках на них, принимает на себя персональную ответственность, и в случае порождения им смыслового контекста, *извращающего смысл настоящих материалов, как целостности*, он имеет шансы столкнуться с «мистическим», внеюридическим воздаянием

# ОГЛАВЛЕНИЕ

---

1. О мировой колониальной системе и двух типах империй (Том 1. Государство) .....	4
2. Как сдавался суверенитет СССР/России (Том 1. Государство) .....	94
3. Приложение № 5. О том, как в СССР был создан дефицит товаров народного потребления и остановлено экономическое развитие страны (Том 1. Государство) .....	162
4. Приложение 10. О строевой подготовке (Том 2. Война).....	175
5. Приложение 11. О численности армии (Том 2. Война).....	247

## О МИРОВОЙ КОЛОНИАЛЬНОЙ СИСТЕМЕ И ДВУХ ТИПАХ ИМПЕРИЙ

---

Родезия ==> Зимбабве

Тот факт, что народы способны строить и обеспечивать функционирование государства только на том уровне, который способен обеспечить культура народа, осуществляющего государственное строительство, подтверждается не только историей, но всей современной нам действительностью. Это подтверждается функционированием не только проектно-конструкторских государств, созданных на месте какого-либо разрушенного государства, но в первую очередь это подтверждается функционированием государств, созданных при трансформации мировой колониальной системы. И особенно ярко это видно на трансформации таких африканских государств как Южно-Африканская Республика (сокращённо — ЮАР; население ≈58,8 млн человек: негры — 80,7% (38,5% — зулусы, 27,5% — сото, 11,6% — коса, 6,6% — шангаан, тсонга, 6,6% — тсвана и др.); мулаты — 8,8%; белые — 7,9%; азиаты — 2,6%)<sup>1</sup> и Зимбабве (население ≈17 млн человек: негры — 98% (шона — 82%, ндебеле — 14%, другие — 2%); мулаты и азиаты — 1%; белые — менее 1%)<sup>2</sup>.

Зимбабве, которая до 1980 года называлась Южная Родезия, до 1980 года управлялась белым меньшинством. Причём в это время численность белого населения постоянно увеличивалась:

---

<sup>1</sup> Данные переписи 2019 года.

<sup>2</sup> Оценочные данные 2019 года. Численность белого населения по разным данным составляет от 20 до 100 тыс. человек, что составляет соответственно 0,11% или 0,58% всего населения Зимбабве.

По данным переписи 1921 года численность населения Родезии<sup>3</sup> (Зимбабве и Замбия) оценивалась в 8 991 870 человек. Расовый состав: европейцы — 3,74%, туземцы — 95,90%, цветные — 0,22%, азиаты — 0,14%.

По данным переписи 1926 года численность населения Родезии оценивалась в 9 766 850 человек: европейцы — 4,01%, туземцы — 95,62%, цветные — 0,22%, азиаты — 0,15%.

На 1977 год численность населения Южной Родезии оценивалось в 6,7 млн человек, свыше 95% которого были негры, а около 5% — белые.

При этом, несмотря на то, что сфера государственного управления была монополизирована белым меньшинством (которые в общем-то и построили государство), официального, юридически закрепленного апартеида, как в соседней ЮАР, в Родезии не существовало.<sup>4</sup> Но при этом и расовых проблем по сути не существова-

---

<sup>3</sup> Родезия получила своё название по фамилии южноафриканского политика и предпринимателя, деятеля британского империализма, организатора британской колониальной экспансии в Южной Африке, «архитектора апартеида» Сесила Джона Родса (англ. Cecil John Rhodes, 05 июля 1853 года — 26 марта 1902 года). В 1890–1896 гг. возглавлял Капскую колонию. В честь Родса получили свои названия Северная Родезия и Южная Родезия. С 24 октября 1964 года Северная Родезия носит название Замбия. Южная Родезия после провозглашения независимости (в результате референдума 11 ноября 1965 года) получила название Родезия; с 01 июня по 12 декабря 1979 года государство называлось Зимбабве-Родезия, а затем просто — Зимбабве.

<sup>4</sup> В ЮАР существовал апартеид в его радикальной форме, а в Родезии сегрегация имела значительно более мягкие формы и была направлена исключительно на то, чтобы пришедшая, более высокотехнологичная, цивилизация не уничтожила культурную идентичность аборигенов, но, напротив, чтобы негры, сохранив свою культурную уникальность, смогли освоить принесённую извне культуру государственного строительства, соответствующую господствующей на планете техносфере.

**Апартеид или апартхейд** (на яз. буров (африкаанс) apartheid — раздельное проживание) — принцип расовой сегрегации в ЮАР, положенный в основу политики расовой дискриминации по отношению к африканским народам и другим этническим группам неевропейского или смешанного происхождения. Официально апартеид в качестве государственной политики введён в 1948 году.

До этого представители разных рас часто селились в одном и том же квартале, поэтому при проведении политики разделения рас подобные кварталы были расселены. На практике это выглядело так: из кварталов, объявленными белыми, выгонялись все небелые (даже собственники жилья), а из кварталов, объявленными цветными или негритянскими, выселяли уже белых жителей. Всего в ЮАР были насильственно переселены порядка 40 тыс. белых граждан, около 600 тыс. мулатов и азиатов (индийцев и китайцев), →→→

ло — местное самоуправление осуществлялось с помощью племенных вождей и местных администраций и подавляющему большинству негров не было дела до того, что ими правят белые, пока белые строили школы, больницы, обеспечивали негров работой, что обеспечивало им сытую и комфортную, по их традиционным понятиям, жизнь. А те негры, которые хотели приобщиться к культуре белой общины Родезии, имели все возможности не только войти в сферы государственного управления, здравоохранения, образования и т. д., но и сделать карьеру наравне с белыми. Именно поэтому, начиная с конца

---

а негров и того больше. Для негров были отведены специальные резерваты, которые в 1959 году были переименованы в бантустаны — по имени народности банту (от a-bantu — люди) — общее название для более чем четырёхсот этнических групп, проживающих практически на всей территории Африки южнее Сахары, которые объединены общими традициями и языками, относящимися к группе банту. Банту составляли большинство негритянского населения ЮАР.

При введении апартеида все неевропейцы были лишены всех прав. Были введены расовые законы, запрещающие смешение рас. Нарушение норм апартеида преследовалось в уголовном порядке.

Отмена апартеида в ЮАР происходила постепенно с 1990 года по 1994 год, в котором Африканский национальный конгресс (АНК) стал правящей партией ЮАР, а лидер АНК Нельсон Холлала Мандела (коса Nelson Rolihlahla Mandela; 18 июля 1918 года — 05 декабря 2013 года) стал президентом (10 мая 1994 года — 23 июня 1999 года) ЮАР.

С приходом негров к власти в ЮАР начался обратный апартеид — теперь уже белые переселялись на окраины городов и в пригороды, белых стали массово изгонять с управленческих должностей в государственном аппарате и разного рода предприятий. Негры заняли все управленческие должности и переселились в бывшие престижными центральные кварталы городов.

Основой апартеида является сегрегация.

**Сегрегация** (от позднелат. Segregatio — отделение) — в буржуазных государствах принудительно поддерживаемое разделение расовых групп населения страны. Сегрегация всегда сопровождается дискриминацией той или иной национальной группы, хотя формально установлен принцип равноправия рас, как это было в США, например, в отношении негров вплоть до 1980-х годов. Сегрегация практикуется в двух формах. **Институциональная сегрегация** осуществляется во всех сферах жизни общества — в сферах школьного и высшего образования, в сфере здравоохранения, сфере обслуживания, на транспорте и т. д. — путём создания параллельных учреждений или в рамках одного учреждения специальных отделений «для чёрных и цветных». **Территориальная сегрегация** выражается в том, что расовые группы локализируются в специально отведённых для них территориях. На практике институциональная сегрегация сопровождается обычной и территориальной.

Несмотря на апартеид в ЮАР и сегрегацию в Родезии, негры и цветные были большинством населения не только в странах, но и городах.

XIX века и до 1962 года, полиция Родезии даже не носила оружия — в этом не было необходимости.

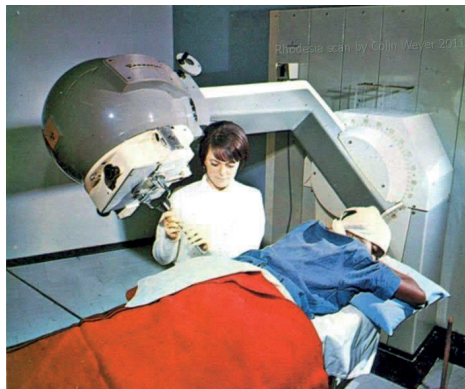

*Госпиталь в Булавайо, лечение черной пациентки от опухолей путём облучения, начало 1960-х гг. В то время, когда в остальной чёрной Африке люди умирали от недоедания и страшных инфекционных заболеваний, в расистской Родезии негритянскому населению была доступна высокоразвитая медицина*



*Детское отделение больницы*



*Дорожный полицейский Роджерс Мкандавире переводит детей через улицу*

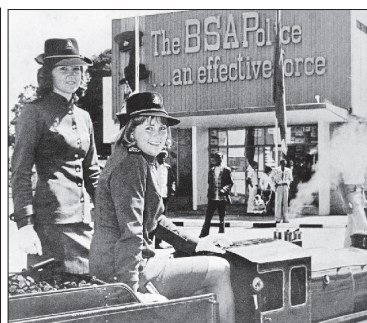

*Женщины-полицейские*



*Супермаркет в расистской Родезии*

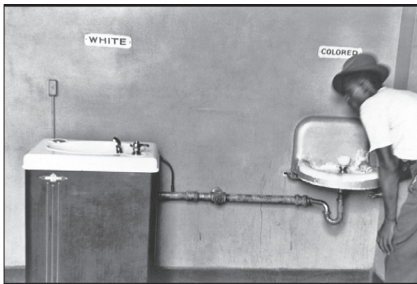

*Равноправие в демократических США*



*Профессор-негр*

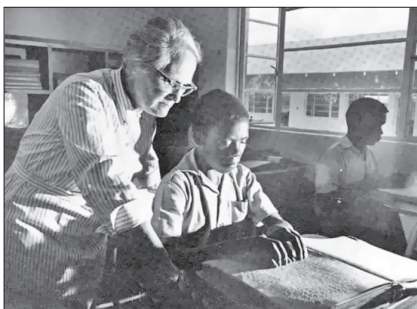

*Родезия, школа для слепых.  
Белая учительница, ученик-негр*



*Полицейские Эррол Камин  
и Бояти Нгвенья  
во время пешего патруля*

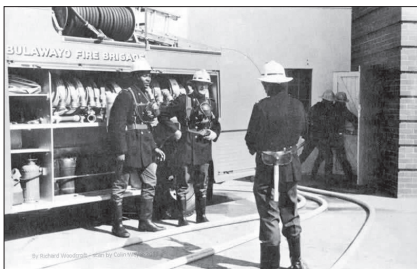

*Начальник пожарной охраны  
Джон Ван Стан инструктирует  
своих подчиненных Патрика Маусири  
и Нобби Кларка во время учений  
в Булавайо*



Однако после Второй Мировой войны началось реформатирование мировой колониальной системы. 1960 год вошёл в историю как «Год Африки» потому, что в этот год было создано сразу 17 новых африканских «суверенных» государств. Процесс реформатирования мировой колониальной системы не мог обойти стороной ЮАР и Родезию, где были организованы движения за отстранение белых от власти.

ЮАР и Родезия на то время были самоуправляемыми колониями Великобритании, т. е. по сути являлись полноценными государствами. На этом основании белое правительство Южной Родезии потребовало от Великобритании формализовать государственный статус Южной Родезии и предоставить ей независимость, наравне с тем, как этот статус обретали другие африканские страны. Однако Великобритания выставила условие, что независимость колонии будет дана только в том случае, если власть в стране будет полностью отдана чёрному большинству (политика NIBMAR: No Independence Before Majority African Rule). В ответ 11 ноября 1965 года премьер-министр Южной Родезии (как колонии — 13 апреля 1964 года — 11 ноября 1965 года; как государства — 11 ноября 1965 года — 01 июня 1979 года) Ян Смит (англ. Ian Douglas Smith, 08 апреля 1919 года, Селукве, Южная Родезия — 20 ноября 2007 года, Кейптаун, ЮАР) провозгласил независимость, которая не была признана Великобританией. В 1970 году, после продолжительных, но безуспешных переговоров с Лондоном по вопросу о статусе доминиона, ввиду полного отсутствия перспектив стать независимым британским доминионом Я. Смит провозгласил Южную Родезию республикой, что также не получило международного признания. Юридически, как государство, Родезию отказалась признать даже ЮАР, «партнёр» Родезии по сегрегации.

Вообще-то у белого населения Родезии вообще и у премьер-министра Родезии Я. Смита, в частности, не было другого выхода, чтобы сохранить в стране ми(i)р и порядок — они прекрасно на примере других стран видели, что будет в Родезии, если согласиться на выполнение условий Великобритании.

<b>Население городов Родезии в 1969 г.</b>				
<b>Город</b>	<b>Белые</b>	<b>Негры</b>	<b>Другие</b>	<b>Общее</b>
<b>Солсбери<sup>5</sup></b>	96 420 (25,07%)	280 090 (72,84%)	8 020 (2,09%)	384 530
<b>Булавайо</b>	50 090 (20,40%)	187 590 (76,38%)	7 910 (3,22%)	245 590
<b>Мутаре</b>	8 340 (17,93%)	36 220 (77,88%)	1 950 (4,20%)	46 510
<b>Гверу</b>	8 390 (18,23%)	36 880 (80,12%)	760 (1,65%)	46 030
<b>Кве кве</b>	3 160 (9,62%)	29 250 (89,01%)	450 (1,37%)	32 860
<b>Кадома</b>	1 880 (8,97%)	18 770 (89,55%)	310 (1,48%)	20 960
<b>Хванге</b>	2 160 (10,72%)	17 980 (89,28%)	—	20 140
<b>Звишаване</b>	1 560 (9,87%)	14 170 (89,63%)	80 (0,51%)	15 810
<b>Форт Виктория</b>	2 530 (22,29%)	8 470 (74,63%)	350 (3,08%)	11 350

*J. Paxton. The Statesman's Year-Book 1971–72: The Businessman's Encyclopaedia of all nations. — Springer, 2016–12–28. — 1584 с. — ISBN 9780230271005*

Вот что пишет по этому поводу в своих мемуарах «Горький урожай» бывший премьер-министр Родезии, коренной житель и пламенный патриот этой страны Ян Смит:

«Радиообращение к нации слышали практически по всей стране — что удивительно, поскольку население подспудно ожидало нечто подобное. Удивительным было другое — по крайней мере для СМИ — реакция людей в тот день и последующие. Люди выслушали обращение и продолжали заниматься своим делом. После моего выступления я приехал домой пообедать и, когда Джанет вышла навстречу, я поделился с ней надеждами, что день будет спокойным и возможно удастся избежать наплыва посетителей. Так оно и вышло.

Нам, наверное, повезло, что никто тогда не заехал к нам и не звонил, и мы провели этот день спокойно. Но в те времена посетители просто приезжали в резиденцию со своими вопросами — никакой охраны у нас не было. А что касается телефонных звонков, то Джанет и я отвечали на них лично, поскольку

<sup>5</sup> Солсбери (англ. Salisbury) — столица Родезии. Так в период с 1890–1982 гг. назывался город Хараре (англ. Harare) — ныне столица Зимбабве и административный центр одноимённой провинции, включающей в себя город Хараре и муниципалитеты Читунгвиза и Элпорт. Хараре является крупнейшим городом страны, а также её культурным и индустриальным центром. Население — 1,6 млн жителей (2009 г.), с пригородами — 2,8 млн (2006 г.).

в резиденции не было обсуживающего персонала. (Сегодня резиденция представляет собой внушительную крепость, охраняемую солдатами с автоматическим оружием, и обнесённую колючей проволокой. Сам же глава путешествует в пуленепробиваемой машине, в сопровождении конвоя из броневиков и машины с медиками).

На следующее утро я приехал на работу как обычно, сопровождаемый только своим шофёром. Там уже собралось большое количество людей, желавших поприветствовать меня в связи со вчерашними событиями. Мы очень мило общались. Никакой охраны при этом не присутствовало. Однако, представители стран-членов Организации Африканского Единства в ООН немедленно клеймили Родезию как „угрозу миру на планете“ (показательно, что бывший госсекретарь США Ачесон высмеял это в своей статье). Очень часто, когда я шёл к своему автомобилю, чтобы съездить на обеденный перерыв, ко мне на улице подходили люди с просьбой дать автограф, либо просто сказать что-нибудь приветственное и одним из самых частых замечаний с их стороны было: „В этой стране чёрное население выглядит самым счастливым, чем где-либо“. Верховный комиссар полиции показал мне статистику, согласно которой уровень преступности в стране *pro rata* к численности населения был самым низким в мире. Как я уже упоминал ранее, после распада Федерации (Родезии и Ньясаленда) наши усилия привели к тому, что в Родезии были созданы самые лучшие условия для местного чёрного населения в области образования, здравоохранения, жилья, отдыха и культурного развития, чем где-либо во всей субэкваториальной Африке. И именно этому британцы стремились положить конец — не останавливаясь ни перед чем.

Вероятнее всего, наиболее сильным аргументом, свидетельствующим в пользу нашей независимости, является нынешняя история Африки — мы жили бок о бок с этими странами и воочию наблюдали результаты. Первой британской колонией, кому была дарована независимость, стала Гана — в 1957. Британцы немедленно объявили, что славный пример свободной Ганы явит собой успех британской колониальной политики. Буквально в течение пары лет президент Нкрума установил в стране диктатуру одной партии, половина членов парламента были брошены в тюрьму, от лидеров оппозиции избавились, экономика развалилась, а президент завёл себе за границей личный счёт, куда положил несколько миллионов фунтов. В 1966 его сместили с поста, и ему ещё повезло, что он успел бежать живым.

За этим последовала Нигерия, 1960. Нам было объявлено, что Нигерия — развитая страна, чьи связи с Британией и Европой насчитывают более чем 200 лет. В стране были сильны противоречия между различными этническими и религиозными группами, но предполагалось, что конституция, написанная англичанами, их устранил. В самом скором времени в стране разразилась ожесточённая гражданская война между мусульманским Севером и негритянским Югом. Коррупция во власти была все рекорды, и экономика моментально опустилась на дно. В то время как мы вели переговоры с Британией, в Родезию приходили известия о сотнях убийств, происходивших во время „свободных“ выборов в Нигерии. Несмотря на это, приготовления к конференции премьер-министров стран Содружества в Лагосе шли полным ходом. На закрытии этой конференции Вильсон в цветистых оборотах расписывал успешное развитие независимой Нигерии, а также то, как процветают остальные независимые страны Содружества. Британия, заявил Вильсон, гордится тем, что она внесла весомый вклад в это процветание. Через несколько дней после окончания конференции нигерийский диктатор Абубакар Тафава Балева и несколько его министров были зверски убиты.

Затем пришёл черёд независимости Бельгийского Конго, также в 1960. В стране немедленно вспыхнула гражданская война, количество насильственных смертей измерялось десятками тысяч, а белые поселенцы оказались в самом центре этого пожара, состоящего из хаоса, изнасилований и убийств. Беженцы тысячами прибывали в Родезию и наша страна немедленно протянула им руку помощи. Нет смысла упоминать о том, что описания зверств, которым подвергались эти несчастные, подтверждались врачами наших больниц и госпиталей — на родезийцев это произвело неизгладимое впечатление.

Независимость также пришла в Танзанию, Замбию, Уганду и Кению. Шаблон везде был одним и тем же: межплеменное насилие, резня, тюремное заключение для оппозиции, перевороты, потрясающая коррупция во власти, личные заграничные счета правящей верхушки и неиссякаемый поток белых беженцев, у которых отобрали всё им принадлежащее. В независимой Замбии в октябре 1964 физическое уничтожение политических оппонентов шло полным ходом, коррупция достигла угрожающих масштабов, а президент Каунда объявил о создании в стране однопартийной системы. Однако Британия с радостью предоставила им независимость, в то время как Родезии, имевшей опыт сорокалетнего самоуправления, было категорически отказано. Ну и как после

этого родезийцы должны были воспринимать столь неприкрытое лицемерие и откровенные двойные стандарты, особенно, если речь шла о собственном будущем и собственных жизнях?

Много раз я подчеркивал тот факт, что в тех случаях, когда британские решения африканских проблем проваливались — а это было всегда — англичане немедленно отворачивались от этого, предпочитая дистанцироваться от того безобразия, что они сотворили. При этом они отказываются признавать тот факт, что коль другие люди решили жить самостоятельно, то они, естественно пытаются избежать подобных ошибок, учитывая их в построении своего общества.

Для внимательного наблюдателя результат очевиден: британская политика в отношении Африки привела к схеме „один человек, один голос — один раз!“ Что в свою очередь ведёт к диктатуре, подавлению свободы и справедливости, а в дальнейшем к хаосу. В противоположность этому, мы полагали, что наша политика окажется успешной. Мы опирались на **принципы постепенных социальных преобразований**, полагая, что **люди должны сначала полностью уяснить сложность демократической системы правления. Подводные камни и другие сложности управления постигаются только на опыте, и только опыт и умения позволили бы избежать провалов и ошибок** наших соседей на севере, свидетелями чему мы были. Мы называли эту систему „меритократией“ — к сожалению мир уже никогда не узнает насколько успешной она получилась бы, являя исключение из правил — мы предпочитали эволюцию, а не революцию». — Ian Smith. *Bitter Harvest: The Great Betrayal*, London, 2001. pp. 107–108.

А вот UK/US при реформировании мировой колониальной системы делали ставку именно на революцию, поскольку это делало страны, получившие независимость, полностью зависимыми от внешнего надгосударственного управления. Поэтому против Родезии была развязана террористическая война. Иностранцами специалистами и на иностранные деньги было создано революционное националистическое движение, базирующееся на территориях сопредельных стран. Это националистическое движение было представлено в виде прекрасно вооружённых и снабжённых всем необходимым партизанских отрядов, которые делали рейды устрашения на территорию Родезии, в ходе которых убивались белые фермеры, члены их семей, включая женщин и детей, а также негры — наёмные работники

ферм. Причём количественно негров убивали значительно больше, чем белых, и с особой жестокостью и изуверством.

Революционное националистическое партизанское движение не слишком мешало развитию Родезии — армия Родезии была самой эффективной из всех, когда-либо существовавших к югу от Сахары.

Родезийские армия и полиция никак не могли быть полностью «белыми». В родезийской армии, кроме коренных белых родезийцев, служили и сражались против революционных националистических партизан добровольцы из США и европейских стран<sup>6</sup>. Исключительно белыми комплектовались только элитный батальон (впоследствии — полк) лёгкой пехоты и войсковой спецназ. Большинство же родезийской армии были лояльные негры — граждане Родезии, которые по оценке газеты *The New York Times* в 1978 году составляли 80% родезийских военных.

Сухопутные войска состояли из трёх пехотных батальонов, батальона парашютистов и небольших артиллерийских и инженерных подразделений; ВВС включали лёгкие самолёты и вертолёты, в основном переоборудованные из гражданских машин. В 1973 году был сформирован батальон спецназа *Selous Scouts* («Скауты Селуса»), большая часть состава были негры, в том числе бывшие боевики революционных националистических движений. Тогда же в 1973 году была введена всеобщая воинская повинность. Срок обязательной службы был

---

<sup>6</sup> Добровольцев из США и Европы, служивших в армии Родезии, нельзя считать наёмниками, поскольку они служили в армии на общих основаниях и получали зарплату обычного военнослужащего родезийской армии ≈250 родезийских долларов, которые имели ценность только в самой Родезии. При этом у себя на родине они преследовались как наёмники. Причём преследование шло не только законными методами. Так, например, если у добровольца из США на родине оставалась семья, с которой он сохранил отношения, то эта семья подвергалась давлению — им блокировали счета, отрезали свет, водоснабжение и увольняли с работы, ненавязчиво намекая, что «все неприятности из-за вашего мужа, брата, дяди».

При этом надо отметить и то, что большое количество белых американцев и европейцев работали в Родезии в качестве охранников. Бóльшей частью их нанимали на охрану сельскохозяйственных ферм, где условия оплаты были договорными, а сама оплата была, как правило, в свободно конвертируемой валюте.

Общее количество белых европейцев и американцев, служивших в родезийской армии и работавших охранниками, за всё время Войны в родезийском Буше (1965–1979 гг.) составило примерно 5 тыс. человек.

определён в 12 месяцев. Уклонистов было мало, и уже в 1976 году в родезийской армии количество военнослужащих по конскрипции превысило количество контрактников.



*Полицейские резервисты на смотре*

В контрпартизанской войне участвовала полиция, а также группы вооружённых фермеров, защищавших свои земли и жизнь. Армия была маленькая, но её вполне хватало для того, чтобы эффективно громить партизан. Родезийская лёгкая пехота была настолько эффективна, именно она уничтожила до 80% негритянских партизан, воевавших против Родезии. Десантникам родезийской лёгкой пехоты принадлежит абсолютный мировой рекорд — три боевых десантирования в день, каждое из которых заканчивалось боестолкновением с противником. К 1974 году партизанское движение практически утгло — партизаны просто боялись пересекать родезийские границы. Однако это не устраивало надгосударственное управление, и 12 ноября 1976 года два крупнейших революционных националистических

движений Южной Родезии — Союз африканского народа Зимбабве (ЗАПУ — от англ. ZAPU — Zimbabwe African People's Union) во главе с Дж. Нкомо, которая считалась марксистской просоветской, и открыто маоистский Зимбабвийской африканский национальный союз (ЗАНУ — от англ. Zimbabwe African National Union — ZANU) во главе с Р. Мугабе — объединились в Патриотический фронт Зимбабве. Это объединение ZAPU и ZANU позволило сохранить их автономность как политических структур, но при этом координировать партизанско-террористическую войну против Родезии. **Но, что принципиально важно: это «слияние» позволило объединить мощности и возможности зарубежных спонсоров по ресурсному обеспечению обеих революционных националистических движений.** Это объединение ресурсов и возможностей иностранных кураторов родезийских боевиков, координация действий этих боевиков с надгосударственного уровня дало возможность не только снова разжечь партизанскую войну против Родезии, но вывести эту войну на более высокий, всëохватывающий уровень.

Небольшая, находившаяся в 1965 году в зачаточном состоянии, родезийская армия выросла к 1977 году до 10 тысяч человек: белая община и лояльные негры просто не могли поставить в строй больше, да и вооружать солдат было почти нечем — страна находилась под санкциями и оружие покупалось на «чёрном рынке», очень старое и по бешеным ценам. Поэтому в армии и спецподразделениях Родезии широко использовалось трофейное оружие, особенно бронетехника и инженерная техника.

В этот период, несмотря на войну, Южная Родезия, под защитой своей маленькой, но очень эффективной армии, динамично развивалась и была одной из самых процветающих стран Африки. Несмотря на отсутствие выхода к морю, Родезия постепенно модернизировалась: к 1977 году были построены четыре аэропорта, длина железнодорожных линий составила 3 250 км, автомобильных дорог — 69,4 тыс. км (в том числе 8 тыс. км — с твёрдым (асфальт) покрытием).

Уровень безработицы в стране был минимальным, при том, что приток рабочей силы извне — высоким, поскольку по уровню



жизни Родезия входила в пятёрку наиболее развитых субэкваториальных африканских стран.



*Бойцы родезийской армии, вооружённые советскими АКМС, с советским танком Т-55. Бронеполк Родезии был укомплектован советскими танками Т-34 и Т-55*

Страна не только полностью обеспечивала себя продовольствием, но и много его экспортировала. В 1975 году страна стала второй в мире по урожаю кукурузы, пшеницы, соевых бобов, арахиса и третьей по производству хлопка.

Родезийская сельскохозяйственная продукция высоко котировалась как в Африке, так и во всём мире — мраморная говядина считалась деликатесом, вина соперничали с южноафриканскими; родезийский виргинский табак был признан лучшим в мире и почти целиком уходил на английский рынок. Кроме этого экспортировались чай, кукуруза, пшеница, хлопок, розы и сахарный тростник.

У страны было всё, чтобы динамично развиваться, но Родезия находилась в международной изоляции и под международными санк-

циями. Хотя Родезия и не находилась в блокаде и имела возможность вести международную торговлю<sup>7</sup> своей сельхозпродукцией, по всем остальным позициям она была критична зависима от внешнего мира, а основные субъекты глобальной политики СССР и UK/US не только не оказывали протекции, но, напротив, всё более и более усиливали своё давление на Родезию.<sup>8</sup> Мир не знал правды о войне в Родезии, да и о самой Родезии люди не имели реального представления, поскольку все мировые СМИ (и буржуазные, и советские) развернули мощную пропагандистскую кампанию по очернению Родезии, все публикации строились по одному штампу: бедные негры и злобные белые расисты.

К концу 1970-х годов Родезия уже не могла выдерживать внешнее давление. 25 апреля 1974 года в Португалии подпольная армейская организация «Движение капитанов» совершила государственный переворот, а уже 25 июня 1975 года бывшая португальская колония Мозамбик получила независимость, а к власти в стране пришёл Фронт освобождения Мозамбика — FreLiMo, который и до этого воевал против белых не только у себя в стране, но и в Родезии. Родезия оказалась в полном окружении, которое медленно, но неотвратимо превращалось в полную блокаду. На территории Мозамбика были созданы военные базы родезийских боевиков, и война против Родезии с территории Мозамбика приняла полноценный характер. В то же время ЮАР, сама испытывавшая сильнейшее международное внешнее давление, решила за счёт сдачи своего союзника — Родезии — урегулировать часть своих внешнеполитических проблем. В апреле 1976 года ЮАР объявила о прекращении всей финансовой и военной помощи Родезии. ЮАР не только прекратила оказывать Родезии какую-либо помощь и вывела из Родезии свои армейские подразделения и полицейские части, которые оказывали поддержку родезийской армии и полиции в их борьбе против боевиков революционных националистических движений, но, что очень важно, юаровские власти стали намеренно срывать поставки боеприпасов и оружия, которые шли через территорию ЮАР в Родезию.

---

<sup>7</sup> Через ЮАР и Мозамбик, в то время бывшим португальской колонией.

<sup>8</sup> В давлении на Родезию участвовал даже и начавший набирать в то время силу Китай — Китайская Народная Республика.

Но даже в этих условиях Родезия пыталась отстоять свой суверенитет. Встреча Я. Смита с лидерами революционных националистических движений в железнодорожном вагоне на мосту в Замбези в 1975 году и последовавшие затем в 1976 году при посредничестве государственного секретаря US Г. Киссинджера переговоры в Женеве не только не привели к миру, но даже не выявили общей основы для конструктивного диалога и достижения договорённостей в интересах конфликтующих сторон. А война тем временем приобретала всё более ожесточённый характер: на период 1975–1978 гг. приходится 80% всех родезийских потерь за время всей партизанской войны против Родезии, начавшейся в 1966 году. В эти 3 года террористическая война приняла характер полного уничтожения Родезии как государства. Так, например, 03 сентября 1978 года боевики ЗАНЛА<sup>9</sup>, проникшие в Родезию с территории Замбии, с помощью советского ПЗРК Стрела-2М (9К32М) сбили пассажирский самолёт Vickers 782D Viscount южно-родезийской авиакомпании Air Rhodesia, выполнявший рейс по маршруту Кариба — Солсбери (Южная Родезия). На борту находилось 52 пассажира и 4 члена экипажа. Боевики убили 10 из 18 оставшихся в живых пассажиров этого рейса. Остальные были на следующий день спасены родезийским спецназом.

12 февраля 1979 года боевики ЗИПРА<sup>10</sup> при помощи того же советского ПЗРК Стрела-2М (9К32М) сбили ещё один гражданский самолёт Viscount «Umniati» авиакомпании Air Rhodesia, также выполнявший рейс по маршруту Кариба — Солсбери. Все находившиеся на борту 59 человек погибли.

Родезия отчаянно сопротивлялась уничтожению. Фермы белого населения Родезии превратились в подобие крепостей, передвигаться по дорогам можно было только в составе военных конвоев, была

---

<sup>9</sup> ЗАНЛА — ZANLA — Zimbabwe African National Liberation Army — боевое подразделение ЗАНУ — ZANU — Zimbabwe African National Union — Союз африканского народа Зимбабве — одно из двух крупнейших революционных националистических движений Южной Родезии, во главе с Р. Мугабе. Являлась откровенно маоистской организацией.

<sup>10</sup> ЗИПРА — ZiPRA — Zimbabwe People's Revolutionary Army — боевое подразделение ZAPU — Zimbabwe African People's Union — Зимбабвийский африканский национальный союз — одно из двух крупнейших революционных националистических движений Южной Родезии, во главе с Дж. Нкомо. Считалась марксистской просоветской.

произведена мобилизация всех белых мужчин призывного возраста. Находясь в военной блокаде, Родезия была на краю и экономической катастрофы.

Положение Родезии было бы совсем безвыходным, если бы ЗАНУ и ЗАПУ воевали против Родезии согласованно, единым фронтом, но, к счастью для граждан Родезии, ЗАНЛА и ЗИПРА ожесточённо воевали между собой<sup>11</sup> — по оценке родезийской разведки, под конец войны ЗИПРА тратила больше времени и ресурсов на войну с ЗАНЛА, чем на войну с Родезией. При этом ЗИПРА в этой схватке проигрывала — от рук ЗАНЛА погибло больше боевиков ЗИПРА, чем наоборот.

Стремясь остановить войну, сохранить процветающее государство, и при этом сделать уступку внешнему давлению, чтобы выйти из состояния блокады, в Родезии решили провести внутривнутриполитическую реформу так, чтобы не допустить иностранного вмешательства в эту реформу, но при этом осуществить вписание в государственное управление не только лояльное негритянское большинство, но и курируемые иностранными государствами революционные националистические негритянские движения, ведших партизанскую войну против Южной Родезии.

03 марта 1978 года правительство Я. Смита и лидеры негритянских организаций Ндабанинги Ситоле<sup>12</sup> (Зимбабвийский африканский национальный союз — ZANU), Абель Музорева<sup>13</sup> (Объединён-

---

<sup>11</sup> По сути, это была прокси-война между СССР (ЗАПУ) и КНР (ЗАНУ).

<sup>12</sup> Ндабанинги Ситоле (1920–2000 гг.) — один из основателей и лидер Зимбабвийского африканского национального союза. Вёл партизанскую войну против белого правительства Родезии во главе с Я. Смитом, но затем (после 1976 года) пересмотрел свои взгляды на способы и методы внутривнутриполитической реформы Родезии и с частью партизан ЗАНУ перешёл на сторону родезийского правительства. В конце 1970-х гг. части, в которых служили исключительно негры, свели в отдельную вспомогательную армию «Копьё народа» под командованием Н. Ситоле. Армия под его командованием весьма эффективно сражалась против боевиков радикальных националистических организаций ЗАПУ и ЗАНУ.

<sup>13</sup> Абель Музорева (1925–2010 гг.) — политический и религиозный деятель, лидер социал-либеральной партии Объединённый африканский национальный совет, епископ методистской церкви. Музорева был принципиальным сторонником ненасильственных методов борьбы. До 1976 года находился в эмиграции в Мозамбике. При возвращении А. Музорева в Родезию приветствовать его пришли 100 тысяч человек.

ный африканский национальный совет — UANC) и Джереми Чирау<sup>14</sup> (Объединённая народная организация Зимбабве — ZUPO) подписали «соглашение о внутреннем урегулировании». Ещё один негритянский лидер — Джеймс Чикерема<sup>15</sup> (Фронт освобождения Зимбабве — FROLIZI) поддержал это соглашение, хотя и не подписывал его.

По этому соглашению предусматривалось политическое переформатирование государства Родезия в интересах народов его населяющих. В рамках политической реформы были проведены всеобщие парламентские выборы, которые состоялись в Родезии 10 и 21 апреля 1979 года. Премьер-министром и министром обороны Зимбабве-Родезии стал лидер лояльных негров-родезийцев А. Музорева. Большинство министерских постов — 12 из 23 получили представители негритянского большинства. Белые возглавили 6 министерств, включая министерства финансов, сельского хозяйства, юстиции и транспорта и энергетики. Экс-премьер-министр Я. Смит стал министром без портфеля.

---

<sup>14</sup> Джереми Чирау (1923–1985 гг.) — племенной вождь, основатель и лидер традиционно-консервативной партии Объединённая народная организация Зимбабве — ZUPO. Являлся политическим партнёром Я. Смита. Партия ZUPO была создана в конце 1976 года. Партия выступала за прекращение гражданской войны, постепенный переход власти к негритянскому большинству при учёте прав белого населения, устранение расовой дискриминации, расширение полномочий племенных вождей.

<sup>15</sup> Джеймс Чикерема (1925–2006 гг.) — один из лидеров Союза африканского народа Зимбабве (ZAPU). В 1957 году Джеймс Чикерема и Джошуа Нкомо учредили Африканский национальный конгресс Южной Родезии. Несмотря на ненасильственный характер движения, в 1960 году Конгресс был запрещён британскими колониальными властями. После этого Д. Нкомо и Д. Чикерема создали ZAPU — более радикальное движение, развернувшее подпольную борьбу, а затем и партизанскую войну. В 1971 году между Д. Чикеремой и Д. Нкомо возникли серьёзные политические разногласия. В ZAPU произошёл раскол, и Д. Чикерема создал свою организацию — Фронт освобождения Зимбабве (FROLIZI). Фронт вступил в коалицию с ZAPU, Африканским национальным союзом (ZANU) Н. Ситоле и Объединённым африканским национальным советом (UANC) А. Музоревы. В сентябре 1977 года Д. Чикерема вернулся в Родезию. Я. Смит в своих мемуарах писал, что Д. Чикерема «помогал здравомыслию». Д. Чикерема занимал пост министра транспорта и энергетики в переходном правительстве.



*Я. Смит (второй слева на первом плане) подписывает соглашение о сотрудничестве с лидерами негритянских организаций: А. Музоровой (слева), Д. Чирау и Н. Ситоле (второй и первый справа). Март 1978 года.*

*Фото министерства информации Республики Родезия*

01 июня 1979 года состоялось провозглашение государства Зимбабве-Родезия (англ. Zimbabwe Rhodesia) — так Южная Родезия называлась до 12 декабря 1979 года. Столь короткий срок существования нового государства обусловлен тем, что проведённая в Родезии политическая реформа не удовлетворила надгосударственное управление — внешнее давление на Родезию резко усилилось, а внутренних ресурсов для обеспечения устойчивости уже больше не было.

Таким образом, давление среды на систему, т. е. внешние обстоятельства, вынудили правительство Родезии искать другие возможности существования государства. Но поиск этих возможностей привёл к тому, что Родезия вернулась под управление Великобританией.

10 сентября 1979 года в Лондоне открылась конференция<sup>16</sup> по конституционной реформе Южной Родезии, участие в которой приняли

<sup>16</sup> англ. Lancaster House Conferences.

правительственная делегация Зимбабве-Родезии, в которую входили избранный в апреле 1979 года премьер-министр А. Музорева и экс-премьер-министр Я. Смит;

министр иностранных дел Великобритании лорд П. Каррингтон; лидеры курируемого Лондоном Патриотического фронта Зимбабве Р. Мугабе и Дж. Нкомо.

Результатом конференции стало подписание 21 декабря 1979 года Ланкастерского соглашения, согласно которому временно восстанавливался статус Родезии, как британской колонии, и потому именно Великобритания курирует политическую реформу по передаче государственного управления в Южной Родезии чёрному большинству, а на время проведения всеобщих выборов<sup>17</sup> и формирования нового государства<sup>18</sup> управление Родезией передавалось английскому губернатору. Учитывая абсолютную зависимость экономики Родезии от хозяйственной деятельности белого меньшинства, было гарантировано сохранение за белыми их имущественных прав на землю и установлен 10-летний мораторий на перераспределение земли. В начале 1990-х гг. мораторий прекратил своё действие, и новые правители страны стали составлять списки ферм, подлежащих обязательной продаже государству.

Тем не менее, к 2000 году 4 тысячи крупных фермеров владели 70% пахотных земель в Зимбабве. Почти две трети фермеров выкупили эти фермы после независимости, а поэтому обладали на них всеми правами не по законам прежнего правительства Родезии или британского колониального режима, а по законам нового зимбабвий-

---

<sup>17</sup> Выборы состоялись в феврале 1980 года. Избирательные участки контролировали боевики из революционных националистических движений. Таким образом 100 мест в парламенте были распределены так: партия Р. Мугабе Африканский национальный союз Зимбабве — Патриотический фронт (ЗАНУ-ПФ) получила 57 мест, партия Дж Нкомо Союз африканского народа Зимбабве (ЗАПУ) — 20 мест, а партия лояльных негров-родезийцев А. Музаревы — лишь 3. Партия Я. Смита Родезийский фронт (с 1981 года — Республиканский фронт) получила все 20 мест, зарезервированных за белыми Ланкастерским соглашением.

<sup>18</sup> Республика Зимбабве (англ. Republic of Zimbabwe) была провозглашена 18 апреля 1980 года. Однако и после этого Великобритания до 1990 года сохраняла статус гаранта «построения демократического государства». Таким образом, именно Великобритания сформировала государство Зимбабве в той форме, в какой оно существует с 1990-х годов по настоящее время.

ского правительства чёрного большинства. В течении этих 20 лет правления правительства чёрного большинства во главе с бывшим учителем по образованию и революционером по профессии Р.Г. Мугабе, когда фермы у белых забирались только «по согласию продавца и покупателя», страна не испытывала проблем с продовольствием и даже продолжала экспортировать сельхозпродукцию. Но революционная идея перераспределения фермерских земель — отдать их неграм-крестьянам и ликвидировать то, что многие в стране называли «мини-Родезиями» — была доминирующей в широких массах населения и была идеологической основой построения государства негритянского большинства.

Ситуация обострилась в 2000 году, когда негры захватили несколько ферм, принадлежащих белым. Суд встал на сторону белого населения, но президент Зимбабве Р.Г. Мугабе вместо того, чтобы соблюдать законность и пресечь противоправные действия, решил использовать эту расовую и земельную «карту» для укрепления своего политического рейтинга.

*«Поскольку белые поселенцы просто отняли у нас землю, не заплатив за неё, мы можем точно так же отнять её у них, ничего не платя».* — Сказал в своём обращении к негритянскому населению Р.Г. Мугабе, хотя точно знал, что все белые фермеры уже заплатили за землю по тем законам и тем тарифам, которые были установлены правительством самого Мугабе.

В Зимбабве начались массовые нападения на белых фермеров с целью захвата их имущества. В ограблении фермеров участвовали не только «общественные активисты», но и военнослужащие, и сотрудники полиции. Документально подтверждено множество убийств, причём жертвами становились не только белые фермеры, но и негры — наёмные работники ферм, с которыми беспощадно расправлялись их соплеменники. За время кампании по национализации земли у белых фермеров было захвачено порядка 4,5 тыс. ферм. Более миллиона негров-крестьян вместе с семьями были изгнаны из своих жилищ и были обречены на существование на грани голода.

Примерно 30 тыс. белых жителей Зимбабве, опасаясь за свою жизнь, были вынуждены сразу покинуть страну. Часть белых фер-



меров вывезла к себе Кения. Причём, чтобы вывезти белых специалистов к себе, кенийцы организовали их сбор — по стране колесил специальный транспорт и собирал в одночасье ставших бездомными бродягами белых людей. Вывезла белых специалистов к себе и дала им возможность свободно жить и работать, Кения обеспечила резкий скачок в развитии своего сельского хозяйства.

Таким образом из почти 270 тысяч белого населения в 1970 году к 2010 году в стране остались едва ли 10 тысяч.

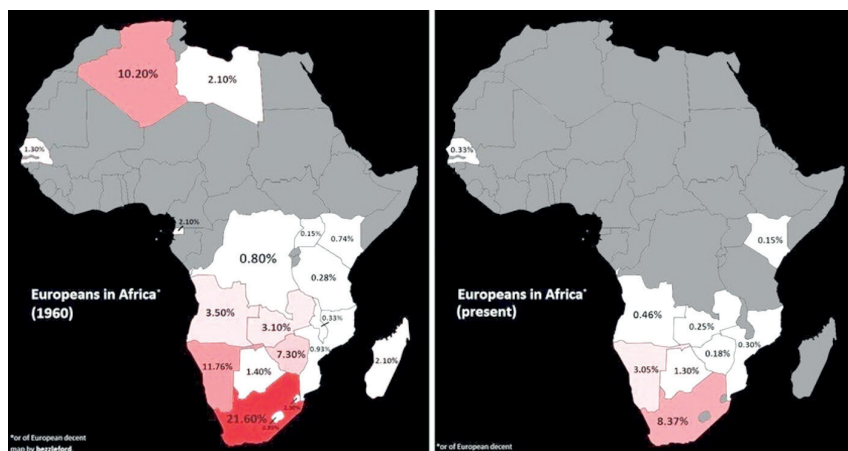

*Исход белого населения из Африки.*

*За 60 лет в Родезии ==> Зимбабве белых жителей стало в 40 раз меньше*

Что же касается Зимбабве, то государство не смогло пережить потери практически всех грамотных управленцев, которыми были белые. Негры, занявшие фермы белых, оказались плохими хозяйственниками там, где пытались продолжить сельскохозяйственное производство. Большинство же ферм было просто разграблено и сожжено, а сельскохозяйственные животные съедены. В результате закрылось множество предприятий, сотни тысяч людей потеряли свою работу, в стране резко упали объёмы производства всего, а особенно сельскохозяйственной продукции. Так, если до 2000 года урожай кукурузы составлял 1,5 млн тонн в год, то уже через 3 года он не пре-

высил и 500 тыс. тонн. Сбор пшеницы в 2000 году был равен 309 тыс. тонн, а через 3 года — около 27 тыс. тонн. Производство табака, которое в 2000 году равнялось 265 тыс. тонн и давало почти треть валютной выручки, в 2003 году снизилось до 66 тыс. тонн. Страна, которая при правлении белых была житницей Африки, кормившая добрую её половину, сама была вынуждена начать импортировать зерно. Уже в 2003 году более половины жителей Зимбабве зависели от импорта продовольствия<sup>19</sup>.

Более того, введённая правительством негритянского большинства практика нарезки крупных фермерских хозяйств на маленькие земельные участки, обрабатываемые примитивными орудиями труда, привела к быстрому истощению почвы и, как следствие, — к голоду.

Всё это привело к катастрофическому росту цен и безработицы, которая по разным оценкам составляет от 80% до 95% взрослого населения. Национальная валюта быстро девальвировалась настолько, что не успевали выпускать банкноты новых номиналов, а печать новых банкнот при выпуске в обращение стоила больше номинала самой крупной купюры.

Инфляция достигла пика в 2008 году — 500 млрд процентов, за \$ 1 давали 2 621 984 228 зимбабвийских долларов.

Зимбабвийский доллар пережил несколько деноминаций, но это его не спасло. За 2007–2008 гг. зимбабвийский центробанк сократил на национальной валюте 22 ноля. И при этом на начало 2009 года самый высокий номинал имела 10-триллионная банкнота, но даже её было недостаточно для покупки буханки хлеба. Для того, чтобы совершить какую-либо покупку зимбабвийские доллары надо было нести большими охапками, а то и вовсе везти на тележке.

---

<sup>19</sup> К 2003 году транспортная инфраструктура Зимбабве сильно деградировала технически и резко сократилась по протяжённости. Так, общая протяжённость железных дорог сократилась до 2 759 км, а автомобильных дорог и вовсе осталось только 18 838 км. Чтобы понять насколько деградировала транспортная система Зимбабве надо знать, что на пике своего развития (1988 год) сеть автомобильных дорог Зимбабве составляла 85 тыс. км, из которых свыше 12 тыс. км дороги с твёрдым (асфальт) покрытием.



Деньги с новыми номиналами не успевали печатать, а уже выпущенные в обращение нужно было везти в магазин на тележке, чтобы совершить покупку. Такая рекордная в мировой истории инфляция вынудила государственное управление Зимбабве в январе 2009 года пойти на беспрецедентный шаг — официально разрешить хождение на территории страны иностранных валют. В их число вошли ботсванийская пула, южноафриканский ранд, доллар США, евро и британский фунт. А 30 июня 2009 года зимбабвийский доллар вообще прекратил своё существование.

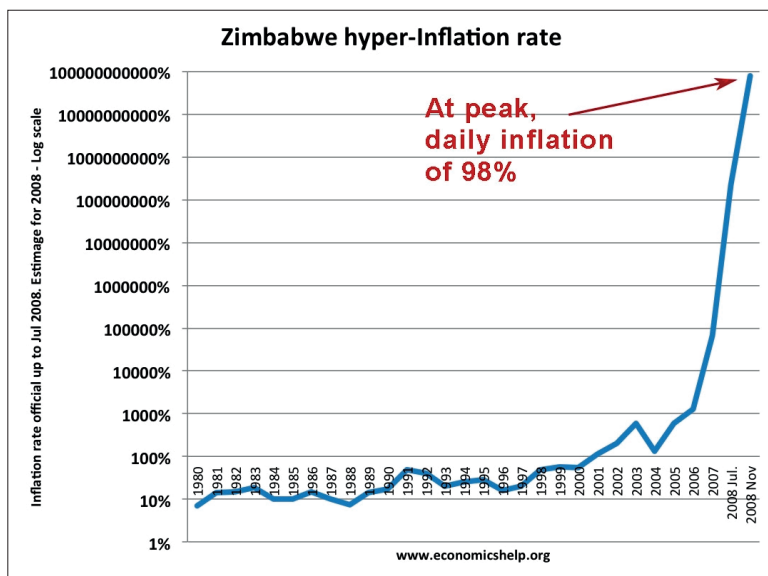

В июне 2019 года ЦБ Зимбабве возобновил хождение зимбабвийского доллара и запретил использование иностранной валюты. При этом курс зимбабвийского доллара был установлен на паритетном уровне с долларом США. А уже 11 октября 2019 года за \$1 США давали 361 зимбабвийский доллар.

Дело дошло до того, что в том же 2019 году у государства Зимбабве не нашлось денег для того, чтобы оплатить выпуск паспортов, выдачу которых остановили до 2021 года.<sup>20</sup> А это событие само по себе показывает, что Зимбабве как государства, в современном его понимании, просто не существует.

Промышленность Зимбабве умирает, поскольку нет электричества — фабрики работают по ночам — только с 10 вечера до 5 утра, пока есть электроэнергия.

Столица государства Хараре пребывает в плачевном состоянии — всякое строительство прекращено с тех времён, как город перестал называться Солсбери. За исключением нескольких кварталов в центре

<sup>20</sup> «В Зимбабве закончилась бумага для паспортов». — ТАСС, 13 октября 2019, 15:16. — <https://tass.ru/obschestvo/6994051>

города, вывоз мусора и ремонт дорог не осуществляются, разрушены централизованные системы водо- и электроснабжения, не работает канализация. В очень плохом состоянии медицинское обслуживание, транспорт, телефонная связь и интернет.

Хараре неоднократно признавался различными организациями худшей для жизни столицей мира, причём в сравнении даже с теми городами, в которых проходили на тот момент военные действия.

И это столица государства, состояние других городов страны ещё хуже.

В своих мемуарах «Горький урожай» бывший глава Родезии Ян Смит вспоминал, как вскоре после победы Роберта Мугабе на выборах 1980 года встретился с ним и просил его об одном — сохранить страну. *«Я сказал Мугабе: „Вы получили в руки житницу всей Южной Африки. Сохраните её“»*.

Но Р. Мугабе в принципе не мог сохранить Зимбабве как современное государство, поскольку за первые 20 лет своего правления государством — 20 лет относительного благополучия в стране, он не только ничего не сделал для того, чтобы негритянское население страны как можно больше освоило культуру государственного строительства и ведения современного хозяйства — знания, которыми обладало белое население, — но, напротив, предпринял максимум усилий, чтобы искоренить в стране носителей культуры, способных осуществить функционирование современного государства, а негритянские жители Зимбабве построили то государство, функционирование которого может обеспечить их национальная культура — государство на стадии развития родо-племенного строя.

Что же касается ЮАР, то там государство также деградирует с ужасающей скоростью. Государство, которое до передачи государственного управления негритянскому большинству имело высокоразвитые медицину, сельское хозяйство, промышленность, военно-промышленный комплекс и многие другие компетенции современного государства<sup>21</sup>, в настоящее время практически потеряло все эти компетенции и пребывает в таком состоянии, что даже не может обеспечить

---

<sup>21</sup> Была информация, и есть серьёзные основания полагать, что это правда, что ЮАР к концу 1980-х годов обладала ядерным оружием.

полноценное функционирование даже того, что находится в работоспособном состоянии. Так, например, обыденной данностью ЮАР, которая в прежние времена обладала самой мощной в Африке энергетической системой, стали постоянные перебои с подачей электроэнергии, веерные отключения. Формально у ЮАР избыточные мощности по производству электроэнергии. На 2020 год страна теоретически способна производить 47 тыс. мегаватт в сутки. Летом ЮАР в сутки требует 30 тыс. мегаватт, зимой — 35 тысяч.

Однако слабый менеджмент и низкая культура обслуживания имеющегося оборудования привели к тому, что государство не может надёжно обеспечить собственное население электроэнергией.<sup>22</sup>

\* \* \*

---

<sup>22</sup> «23 ОКТ 2021, 21:30

**В ЮАР ввели веерное отключение электричества из-за поломок на ТЭС**

В Eskom сообщили, что веерные отключения могут продлиться и в течение недели, если специалисты не смогут быстро провести ремонтные работы

ПРЕТОРИЯ, 23 октября. /ТАСС/. Веерное отключение электричества возобновилось в субботу на всей территории Южно-Африканской Республики из-за нехватки электроэнергии в результате многочисленных поломок оборудования на тепловых электростанциях (ТЭС). Об этом объявил государственный электрохолдинг Eskom, на который приходится 95% всей генерируемой в ЮАР электроэнергии.

„С 21:00 нынешней субботы до 05:00 ближайшего понедельника (с 22:00 до 06:00 мск) в ЮАР будет сокращена подача электроэнергии, так как на шести электростанция произошли сбои в работе оборудования”, — сообщил холдинг в размещенном на своем портале заявлении. В нем подчеркивается, что введена вторая степень экономии, что означает отсутствие у потребителей электричества в течение пяти часов в сутки. Веерные отключения могут продлиться и в течение недели, если специалисты не смогут быстро провести ремонтные работы.

С момента предыдущего общенационального веерного отключения, которое длилось около недели, прошло 10 дней.

В 70-е годы в ЮАР была создана мощная энергетическая база, которая обеспечивала в том числе ритмичную работу промышленности страны и горнодобывающих производств. Однако со временем слабый менеджмент и низкая культура обслуживания имеющегося оборудования привели к тому, что Eskom не может надёжно обеспечить производство электроэнергии. С 2014 года в ЮАР начались все более длительные по времени веерные отключения электричества в домах и на предприятиях.

Одновременно задолженность Eskom достигла 464 млрд рандов (более \$33 млрд). Этот долг возник в первую очередь из-за превышения почти в три раза стоимости строительства двух гигантских работающих на угле электростанций Медупи и Кузили, которые не могут выйти на проектную мощность из-за инженерных ошибок, допущенных при создании их паровых котлов». — <https://tass.ru/ekonomika/12746815>

Именно то обстоятельство, что народы всегда строят то государство, которое выражено в достигнутом уровне национальной культуры, и объясняет тот факт, что европейские страны с меньшим количеством населения, но промышленно развитые и имеющие передовую науку, смогли построить колониальные империи, подчинив себе страны с населением кратно превышающим численность населения метрополии.

Так, например, Великобритания, с населением в 1891 году составлявшим 34,289 млн человек, управляла Британской Империей «над которой никогда не заходило солнце», население которой составляло не менее 380 млн человек<sup>23</sup>, — только в одной Британской Индии, «жемчужине Британской короны», в то время было 279,593 млн человек. Но при этом Великобритания не только управляла уже имеющимися территориями, но вела активную политику по колонизации новых территорий, да при этом ещё и вступив в конфронтацию с Россией за владение Кавказом и Средней Азией. Эта конфронтация вошла в мировую историю под английским названием как «Большая игра» (англ. Great (Grand) game), а в России эта конфронтация была названа «Война теней».<sup>24</sup>

---

<sup>23</sup> Без учёта населения Бирмы.

<sup>24</sup> Большая игра (англ. Great (Grand) game,) — геополитическое соперничество между Британской и Российской империями за господство в Южной и Центральной Азии в XIX — начале XX в.

Выражение the Great (Grand) Game впервые использовал офицер на службе Ост-Индской компании Артур Конолли на полях копии письма, отправленного британским политическим представителем в Кабуле губернатору Бомбея в 1840 году. В широкий оборот термин был введён Редьярдом Киплингом в романе «Ким» (1901 г.).

Однако было бы ошибочным считать, что английское слово Game означает только «игра», «соревнование». У английского слова Game есть и другие значения — «дело, замысел, проект», «„фокус“, увёртка, уловка, хитрость», «дичь, зверь, добытый на охоте», «объект преследования, добыча».

В России противостоянию Великобритании и России было дано другое название — Война теней — этот термин ввёл в употребление министр иностранных дел граф К. В. Нesselроде, имея в виду то, что дело никогда не доходило до прямого военного противостояния. Это же значение и немецкого термина das Schattenturnier (der Schatten — 1) тень; 2) тень; душа умершего; призрак; 3) тень, силуэт + das Turnier — 1) турнир; соревнование; игры 2) рыцарский турнир).

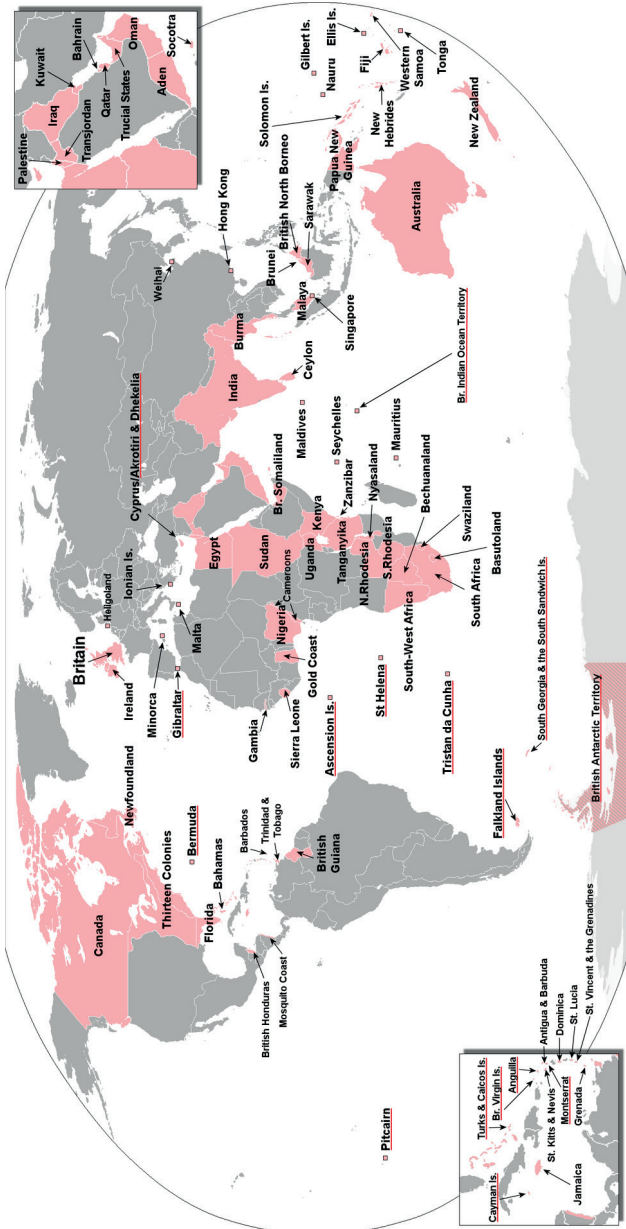

*Территории, когда-либо бывшие частью Британской Империи.  
Названия Британских заморских территорий подчёркнуты красным*



На 1914 год Британская Империя охватывала территорию 31 878 965 км<sup>2</sup> (не включая ≈8,1 млн км<sup>2</sup> территорий в Антарктике, на которые до сих пор претендуют Великобритания и её бывшие доминионы: Австралия и Новая Зеландия)<sup>25</sup>, что составляет ≈22% земной суши. Население Британской Империи было ≈480 млн человек, что составляло ≈25% населения Земли.<sup>26</sup>

Однако наивно полагать, что Британская Империя распалась в результате крушения колониальной системы. Нет, Британская Империя была планомерно трансформирована в Содружество наций (англ. Commonwealth of Nations, до 1946 года — Британское Содружество наций — англ. British Commonwealth of Nations), кратко именуемое просто Содружество (англ. The Commonwealth) — «добровольное» объединение государств, являющимися по оглашению суверенными. Общая численность населения стран Содружества в настоящее время составляет 2,245 млрд, т. е. ≈1/3 населения мира; территория стран Содружества составляет ≈1/4 земной суши. В Британское «содружество» входят Великобритания и почти все<sup>27</sup> её бывшие доминионы, колонии и протектораты. Кроме бывших британских владений членами Содружества также являются Мозамбик, Руанда, Намибия и Камерун — это как раз следствия «крушения мировой колониальной системы», в ходе которой сохранившиеся колониальные империи захватывали колонии, ранее принадлежавшие колониальным империям, разрушенным и уничтоженным в ходе противостояния империй.

То, что благосостояние и процветание государств Европы базировалось именно на ограблении колоний, а не на чём-то ином, никогда и никем не скрывалось и было обыденным пониманием для европейцев, например, в XIX — первой половине XX веках.

---

<sup>25</sup> В период с 1870 года по 1914 год Британская Империя приросла на 12,173 млн км<sup>2</sup>, колониальные приобретения Франции составили 9,324 млн км<sup>2</sup>, Германии — 2,59 млн км<sup>2</sup>, а Бельгии — 2,331 млн км<sup>2</sup>, что в 77 раз превышало её собственные размеры.

<sup>26</sup> О концептуальных основах построения мировой колониальной системы см. Приложение № 1.

<sup>27</sup> За исключением Британской Индии, на территории которой были созданы несколько государств: Индия, Пакистан, Бангладеш и Мьянма (Бирма).

Поэтому, когда в 1830 году было создано проектно-конструкторское государство Бельгия, так сразу начались поиски территорий, которые бы могли быть отданы Бельгии под колонии, за счёт которых бы новое государство могло бы существовать. Однако, все попытки, предпринятые первым королём Бельгии (04 июня 1831 года — 10 декабря 1865 года) Леопольдом I (фр. Léopold I; 16 декабря 1790 года — 10 декабря 1865 года), были неудачными. А вот его сын, второй король Бельгии (10 декабря 1865 года — 17 декабря 1909 года) Леопольд II (фр. Léopold II; 09 апреля 1835 года — 17 декабря 1909 года) был более удачлив и получил в качестве колоний территории бассейна реки Конго, ранее никому не нужные из-за малярийных болот и мухи цеце, укусы которой приводил к сонной болезни. Развитие медицины во второй половине XIX века уже позволило бороться с этими болезнями, а потому ранее никому ненужные территории могли быть безопасно колонизированы европейцами. И в 1876 году Леопольд II закрепил эти территории за собой на правах личного колониального владения, оформленного как «Африканская Международная Ассоциация»<sup>28</sup>, и таким образом смог выдавить оттуда португальцев, которые попытались колонизировать эти территории, не согласовав это с «мировым сообществом». В 1885 году Африканская Международная Ассоциация была преобразована в Свободное Государство, которое, несмотря на свое название, оставалось личной колонией бельгийского короля. Территория Свободного Государства Конго (ныне — Демократическая Республика Конго; 2 345 409 км<sup>2</sup>) размерами превышала Бельгию (30 528 км<sup>2</sup>) в 77 раз.

---

<sup>28</sup> Африканская Международная Ассоциация (фр. Association Internationale Africaine; AIA — AMA) — организация, созданная бельгийским королём Леопольдом II, официально для продвижения гуманитарных проектов и европейских ценностей в Центральной Африке.

АМА была создана в 1876 году на Брюссельской географической конференции, к участию в которой Леопольд II привлёк около 40 видных экспертов, бывшими также крупными филантропами из ряда европейских государств. Официально объявленной целью ассоциации было «открытие» плохо исследованного Конго и «цивилизация» местных жителей. Представители различных государств образовали свои национальные комитеты, в которых экономические задачи были приоритетными над филантропическими. Таким образом, ассоциация внешне представляла собой собрание учёных и филантропов, но, по сути, являлась международным прикрытием, которое обеспечивало беспрепятственную колонизацию Конго бельгийским королём Леопольдом II.



На этой территории был установлен жесточайший колониальный режим — миллионы аборигенов были превращены в рабов, которых нещадно эксплуатировали, от чего люди массово погибали от непосильного труда, и за малейшую провинность уничтожали людей целыми деревнями.

Для того, чтобы держать людей в рабском повиновении, была создана Частная Военная Компания Force Publique («Общественные силы»), в которой под командованием европейских офицеров был собран сброд со всего мира, однако рядовой состав составляли представители африканских племён, которые за службу европейцам были освобождены от рабского труда на плантациях и рудниках. Для службы в Force Publique набирали преимущественно аборигенов Занзибара, Нигерии и Либерии, то есть тех, у кого не могло быть никаких родственных связей на подведомственных территориях. Особо ценились люди из племён, практиковавших каннибализм, среди которых особо выделялось племя Запапо-Зап<sup>29</sup>.

---

<sup>29</sup> Запапо-Зап — группа народа сонгье из восточного региона Касаи на территории современной Демократической Республики Конго. Запапо-Зап были вооружены длинными копьями и стрелами со стальными наконечниками, отравленными ядом. Они занимались работорговлей задолго до прихода европейцев, сжигая деревни и продавая сотни рабов арабам каждый год в обмен на оружие, боеприпасы и другие промышленные товары.

Запо-Зап не ограничивали свой каннибализм церемониальными случаями, как это отмечено в других культурах. Запапо-Зап охотились на людей ради пропитания, →→→

В конце XIX века в результате научно-технического прогресса сложился огромный, всевозрастающий спрос на резину, а ключевым компонентом резины является каучук, который в то время был только натуральным и делался на основе млечного сока (латекса) гевеи<sup>30</sup>, что, в свою очередь, вызвало резкий скачок спроса на каучук. А в Конго были огромные природные плантации гевеи.

---

даже когда другой дичи было много. Они считали человеческую плоть деликатесом и ели все части тела, особенно ценились мозги и глаза.

Когда в Конго появились европейцы, то именно Заппа-Зап стали их основными союзниками, которые к тому же обеспечивали европейцев поставками рабов. Бельгийцы считали Заппо-Зап самыми цивилизованными и культурными среди всех африканских племён, а потому сделали ставку именно на Заппо-Зап как помощников в колонизации Конго. Сотрудничество с бельгийцами стало для Заппо-Зап решающим фактором — получив современное огнестрельное оружие, племя обрело решающее превосходство над всеми другими племенами и выделилось из королевства Бенеки, частью которого племя было до этого, в отдельное королевство, к которому присоединились союзные ему племена канибалов. Своё наименование Заппо-Зап племя получило по имени трёх первых правителей королевства, которые последовательно носили это имя.

Представители Заппо-Зап стали владельцами крупных коммерческих плантаций, на которых массово использовался рабский труд, и при этом они продолжали заниматься работорговлей, хотя и в меньшей степени, чем прежде, которую власти предпочитали не замечать.

Именно силами Заппо-Зап бельгийцы расширяли своё колониальное присутствие в Конго. Так в 1899 году комендант Лулуабурра Дюфур решил подчинить колониальным властям королевство Куба и потребовал каучук от жителей королевства в качестве уплаты налогов. Глава племени Заппо-Зап поручил выполнение этой миссии своему союзнику, вождю Мулумбе Нкусу. Около 500 воинов, вооружённых ружьями, отправились в область Пьянг королевства Куба, где они построили частокол. Затем они созвали местных вождей и потребовали шестьдесят рабов, а также стада коз, корзины с едой и 2,5 тыс. шаров каучука. Когда вожди отказались платить эту огромную дань, ворота частоккола были закрыты, а вожди убиты. Затем Запп-Зап убивали, грабили и сжигали деревни по всей стране Пианг. Спасаясь от карателей люди, в середине сезона дождей, бежали из деревень в бунг и гибли там.

Что же касается королевства Куба, то, несмотря на все усилия и чудовищные способы завоевания, бельгийские власти только в 1910 году смогли завоевать его и разместить военный гарнизон в королевской столице.

Кстати, это событие знаменовало собой то, что бельгийцы колонизировали всю территорию Конго. Поэтому после этого Заппо-Зап потеряли своё привилегированное отношение с колонизаторами и были уравнены в правах и обязанностях с другими племенами, населяющих Конго.

<sup>30</sup> Гевея, хевея (лат. *Hévea*) — род вечнозелёных однодомных, каучуконосных деревьев семейства Молочайные (*Euphorbiaceae*).

Гевея — основной источник натурального каучука; также из неё делают мебель, которая обладает повышенной прочностью, не гниёт и устойчива к воздействию вредителей.



*Force Publique Конго, 1880-е годы*

При огромном спросе на каучук это было равносильно золотой жиле, которую по приказанию Леопольда II бельгийцы стали усиленно разрабатывать, не считаясь ни с какими издержками. Большинству местного населения приходилось работать на плантациях гевеи. Бельгийцы не делали скидок на самочувствие работников, на их обстоятельства. Каждый, от ребёнка до старика, должен был сдать определённое количество латекса.

Бельгийские власти нашли исключительно эффективный способ повышения производительности труда — благодаря ему производство каучука в Конго за десять лет выросло в 40 раз.

Способ стимулирования к труду заключался в том, что каждому, кто не выполнял норму по сбору каучука, отрубали руку.

Принято считать, что это безчеловечное наказание появилось из-за перекосов на местах, мол, добрые европейцы за невыполнение норм сбора каучука провинившихся хотели просто расстреливать. Однако потому, что Леопольд II был очень жадным и прижимистым

даже в мелких тратах, колониальная администрация считала каждый патрон и в подтверждение целевого расхода патронов требовала, чтобы каратели из Force Publique предоставляли отрубленную руку казнённого как доказательство того, что патрон был использован по назначению, а не был продан местным охотникам или израсходован иным нецелевым способом. При этом каратели получали вознаграждение за каждую экзекуцию.

Это привело к тому, что каратели решили использовать ситуацию в своих корыстных целях — они стали беречь патроны для использования по своему усмотрению, а для отчётности стали просто отрубать людям руки. В конце концов, дело закончилось тем, что отрубленные руки стали использоваться в Конго в качестве валюты. Их собирали каратели из Force Publique, но их собирали и мирные деревни — если у одной деревни нормы по сбору каучука оказывались слишком высокими, она нападала на другую деревню, чтобы заплатить бельгийскому королю страшный выкуп. Пик добычи каучука в Конго пришёлся на 1901–1903 гг. Именно тогда количество отрубленных рук стали измерять корзинами: не выполнил норму по сбору каучука? — Отдай две корзины рук. И чем сильнее падала добыча каучука, тем шире были карательные меры. Дело приняло такой размах, что однажды в 1906 году за один день губернатору колонии для получения вознаграждения было отдано ровно 1 308 отрубленных правых рук.

В этой картине, которая как бы выгораживает европейцев, а всю вину за преступления возлагает на невежественных и диких туземцев, есть существенный изъян, который подтверждён многовековой практикой рабства по всему миру. Дело в том, что любой работник представляет собой ценность — покалечишь работника, и он уже не сможет приносить хозяину прибыль. Именно поэтому и изобретались способы стимулирования работника так, чтобы калечить приходилось в крайнем случае. В Бельгийском Конго руки отрубали преимущественно маленьким детям, чьи родители не выполнили норму по сбору каучука, а левые руки, отрубленные у детей, которые не надо было сдавать для отчёта и вознаграждения, часто оставляли родите-

лям. И дело здесь в том, что дети — это будущее любого общества. Пока дети маленькие, пока они растут — их вклад в общий труд общества маленький, они только обретают опыт. В это время детей содержат взрослые, но когда дети вырастут и смогут полноценно трудиться, взрослые к тому времени постареют и тоже не смогут полноценно трудиться, поэтому выросшие дети будут заботиться о них — в любом обществе люди заботятся о детях, как о своём будущем.

Если покалечить ребёнка, то это не только лишает общество (семью) работника в будущем, но и накладывает на общество обременение в виде заботы о члене общества, который не сможет полноценно трудиться.

Более того, покалеченный человек, который всегда нуждается в помощи общества, является серьёзным и постоянным напоминанием всему обществу вообще и каждому человеку в отдельности, что будет с теми, кто не сможет выполнить установленную норму работы.

Но это прагматическая сторона дела.

Но и эта прагматическая составляющая жизнедеятельности человека базируется на самом главном человеческом чувстве любви и, прежде всего, любви к своим детям — родители сделают всё (в пределах нравственности общества, а некоторые и выходя за эти ограничительные рамки), что только смогут для того, чтобы обеспечить более счастливое будущее, нежели жизнь, которую они прожили сами. И уж тем более родители будут трудиться не жалея себя, лишь бы ребёнок не покалечили. Именно поэтому каратели, прежде всего, отрубали руки маленьким детям в назидание родителям. Калеча малоценного работника они стимулировали полноценного работника к работе за пределами человеческих возможностей.

Таковыми чудовищными способами в колонии добывался не только каучук, но и другие ресурсы, например, полезные ископаемые и слоновая кость. Именно колониальные ресурсы стали основой накопления капиталов бельгийцами и развития промышленности Бельгии. Как следствие, в 1920 году население Конго составляло лишь половину его 20-миллионного населения 1880 года.

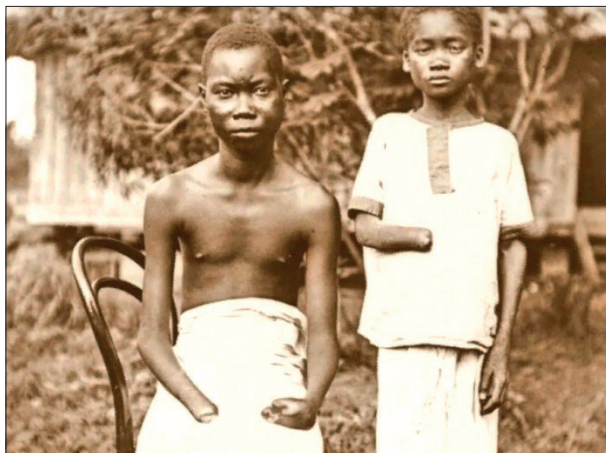

*Искаленные дети Конго*

Незадолго до смерти, в 1908 году, Леопольд II продал свои африканские владения бельгийскому государству — тем самым был завершён длительный управленческий процесс на глобальном уровне по обеспечению ресурсами проектно-конструкторского государства Бельгия, как регионального административного центра кон-



центрации управления, созданного ГП. Для этого была осуществлена многоходовка:

сначала создаётся некая межгосударственная организация, которую поддерживают ведущие государства мира, и которая не допускает колонизацию территории государствами, которые по мнению этой организации осуществляют эту колонизацию «неправильно»;

затем в организации начинает всё решать единолично глава этой организации;

потом в целях повышения эффективности деятельности организации для выполнения заявленных филантропических и цивилизационных задач земли передаются в личное владение руководителю организации, под его личную ответственность;

наконец, этот руководитель отказывается от личного владения колонией в пользу владения ею государством.

После передачи колонии из личного владения в государственное — Свободное Государство Конго было преобразовано в Бельгийское Конго, которое стало эксплуатироваться Бельгией уже на государственном уровне. И было бы ошибочно полагать, что Бельгия ужаснулась действиям своего короля и постаралась исправить положение. Нет. Эксплуатация конголезского населения продолжилась прежними методами, хотя и в меньших масштабах, а бельгийское общество даже нашло некую эстетику в отрубленных руках. Так, например, в современной Бельгии есть шоколад «Отрубленная рука», и, поедая эти шоколадные руки, европейцы с удовольствием приобщаются к европейской культуре и методам цивилизирования «примитивных» народов.

При этом надо отметить одну чудовищную особенность, которая всегда сопровождала карательные экспедиции, по результатам которых каратели из Force Publique отчитывались перед администрацией колонии корзинами отрубленных рук.



*Слева — знаменитый бельгийский шоколад «Отрубленная рука»,  
справа — конголезские дети с отрубленными руками*

Как уже говорилось выше, в Force Publique предпочитали набирать людей из племён, практиковавших каннибализм. Поэтому карательная операция против жителей той или иной деревни, как правило, начиналась с того, что каратели устраивали обед, чтобы после долгой дороги подкрепиться перед трудной работой по отрубанию рук. А еду каратели делали из людей, выбирая на обед тех, кто на их взгляд был более аппетитным и при этом наименее полезным для сбора каучука.



NSALA OF WALA IN THE NSONGO DISTRICT (ABIR CONCESSION)

(Photographed by Mr. John H. Harris in May, 1904, with the hand and foot of his little girl of five years old—all that remained of a cannibal feast by armed rubber sentries. The sentries killed his wife, his daughter, and a son, cutting up the bodies, cooking and eating them. See letter from Mr. Stannard in the Appendix.)

*Подпись под фотографией:*

NSALA OF WALA IN THE NSONGO DISTRICT (ABIR CONCESSION)

*(Photographed by Mr. John H. Harris in May, 1904, with the hand and foot of his little girl of five years old — all that remained of a cannibal feast by armed rubber sentries. The sentries killed his wife, his daughter, and a son, cutting up the bodies, cooking and eating them. See letter from Mr. Stannard in the Appendix.)*

*Перевод*

НСАЛА ИЗ ВАЛЫ В РАЙОНЕ НСОНГО (КОНЦЕССИЯ АБИР)

*(Сфотографировано мистером Джоном Х. Харрисом в мае 1904 года, рука и нога его маленькой девочки пяти лет — всё, что осталось от каннибальского пира вооружённых стражников каучуковых плантаций. Стражники убили его жену, дочь и сына, разрезав тела, приготовив и съев их. См. письмо г-на Стэннарда в Приложении.)*

Это фотография и подпись взяты из книги Edmund D[ene] Morel «King Leopold's Rule in Africa». — London, William Heinemann, 1904. В этой книге в Приложении опубликовано множество писем, которые автор книги получил с мест от очевидцев происходящего, в которых приводится множество фактов людоедства стражников Force

Publique во время карательных акций по отношению к сборщикам каучукам. Что касается приведённой выше фотографии, то в письме мистера Стэннарда (Mr. E. Stannard) от 21 мая 1904 года, опубликованного на стр. 442–452, говорится следующее: *«Отец маленькой девочки сказал, что его зовут Нсала, и он был уроженцем Валы, которое является частью района Нсонго и соседствует с Лифинда, форпостом Баринга. Накануне, хотя это было за три дня до того, как они должны были забрать каучук, пятнадцать стражников пришли из Лифинды, все, кроме двух, были вооружены винтовками Альбини, и их сопровождали другие люди. Они начали брать в плен и стрелять, и убили Бонгингангоа, его жену; Боали, его маленькую дочь около пяти лет; и Эсанга, мальчика лет десяти. Они сразу же разрезали их, а затем сварили в горшках, добавив соль, которую они принесли с собой, а затем съели их»* — Edmund D. Morel. «King Leopold's Rule in Africa». — London, William Heinemann, 1904. — стр. 444.<sup>31</sup>

---

<sup>31</sup> Постепенно информация о том, как бельгийцы колонизируют Конго, стала известна европейской и американской общественности, которая, впрочем, не спешила осуждать Бельгию за эти преступления. Так, в январе 1900 года член Исполнительного Комитета Иностраннх Миссий (Executive Committee for Foreign Missions) признал получение от миссионеров сообщений и писем о зверствах Заппо-Зап, но заявил о «необходимости проявлять максимальную осторожность, делая заявления по этим вопросам тем, кто находится у власти, или, предавая такие факты гласности, соблюдать все надлежащее уважение к „сильным мира сего“ и избегать всего, что могло бы придать какую-либо окраску обвинению в действиях или словах, несовместимых с их чисто духовным и не-политическим характером».

Однако UK/US, в рамках процесса перевода Конго из статуса личной колонии бельгийского короля Леопольда II в статус колонии государства Бельгия, развернул широкую пропагандистскую дискредитацию Леопольда II как человека, вынуждая его уступить колонию государству Бельгия. Это было необходимо, чтобы сохранить за Бельгией ресурсный источник благополучия и исключить человеческий фактор дробления колонии из-за споров о наследстве членов королевской семьи после смерти Леопольда II. И даже если колония избежала бы дробления, политические процессы, связанные со спорами в королевской семье по обладанию колониями, могли настолько дестабилизировать государство, что оно могло прекратить своё существование, даже не просуществовав и 100 лет и не выполнив той задачи, ради которой ГП создавал его. Передать колонию из личного владения короля в государственное владение было тем более необходимо, что в целях управления, ради которых была создана Бельгия, могла быть сменена правящая королевская династия или изменена форма государственного устройства, например, монархия была бы трансформирована в республику. Но в обоих этих случаях государство лишалось ресурсной базы существования, поскольку колонии оставались в собственности королевской династии, которую представлял Леопольд II. И тут конструкторы, →→→

За всё это благодарные королю Леопольду II бельгийцы поставили ему памятник.

---

создавшие государство Бельгия, сталкивались с проблемой, что мир уже поделён и свободных земель, как это было с Конго на момент её [страны] колонизации бельгийцами, уже не было,

но и не было возможности провести длительный манёвр, как это было сделано с Конго, чтобы отсечь «международное сообщество» от притязаний на какие-либо новые земли для колонизации, если бы таковые по каким-либо политическим обстоятельствам нашлись бы,

и перевести эти земли сначала под какое-либо «международное» управление, затем трансформировать их в личное владение, а затем только передать государству.

Поэтому ГП, создавший государство Бельгия, и ставил финальную точку в процессе обеспечения государства Бельгия колониальными ресурсами, осуществляя информационную кампанию как основу управленческого процесса передачи личных колониальных владений в государственное владение.

Поэтому уже в январе 1900 года *The New York Times* опубликовала отчёт с изложением выводов американского миссионера Уильяма Генри Шеппарда (William Henry Sheppard), в котором подробно описывались зверства в стране Бена Камба и говорилось, что Заппо-Зап действовали в интересах Свободного государства Конго. Миссионер американской пресвитерианской церкви У.Г. Шеппард был направлен из Южной пресвитерианской миссии в Луэбо для расследования. Шеппард в своём дневнике от 14–15 сентября 1899 года описывает, как он притворился дружелюбным и, задавая как бы невзначай вопросы Мулумбе Нкусу, которого он знал, получил рассказ о том, что произошло, и ему показали останки. Причём У. Шеппарда поразил факт, что Заппо-Зап убили людей для еды больше, чем могли съесть — они не съедали человека целиком, как это было в других случаях, — во время карательных экспедиций они убивали людей только для того, чтобы вырезать самые вкусные части, а остальное тело просто бросали. У. Шеппард задокументировал доказательства каннибализма, отрубленные правые руки, которые высушивали перед тем, как предъявить администрации для получения вознаграждения, а также факт содержания женщин, как скот запертых в загоне, которых Заппо-Зап использовали для сексуальных утех.

К участию в процессе дискредитации Леопольда II привлекли учёных, которые издавали многочисленные статьи и книги, а также популярных писателей.

Так, в 1905 года американский писатель Марк Твен опубликовал свой сатирический памфлет «Монолог короля Леопольда в защиту его владычества в Конго» (англ. *King Leopold's soliloquy; a defense of his Congo rule*), в котором обличает преступления бельгийского короля Леопольда II в принадлежавшем ему Свободном государстве Конго и при этом приводит цитаты из рассказа Шеппарда о резне и каннибализме.

В 1909 году британский писатель Артур Конан Дойл также написал о Заппо-Зап в своей книге «Преступление в Конго» (англ. *The Crime of the Congo*), но в их оправдание привёл аргумент, что, мол, их самих заставляли добывать каучук для короля Леопольда II и в случае, если они не смогли бы дать норму каучука они сами были бы подвергнуты такому наказанию. И при этом Конан Дойл «твёрдо считал», что преступления, совершенные в Конго, были «величайшими, которые когда-либо знало человечество».



Памятник Леопольду II в бельгийском городе Арлон (фр. Arlon, валлон. Àrlon, нидерл. Aarlen, нем. и люксемб. Arel, лимб. Aarle, лат. Orolaunim) — главном городе провинции Люксембург на юго-востоке Бельгии.  
Надпись на памятнике: «Я начал работу в Конго в интересах цивилизации и ради блага Бельгии» — Леопольд II 1835–1908

Вот так «цивилизованные» европейцы построили свои колониальные империи.



### Kolonialmächte

(Zeichnungen von Th. Eb. Dörner)

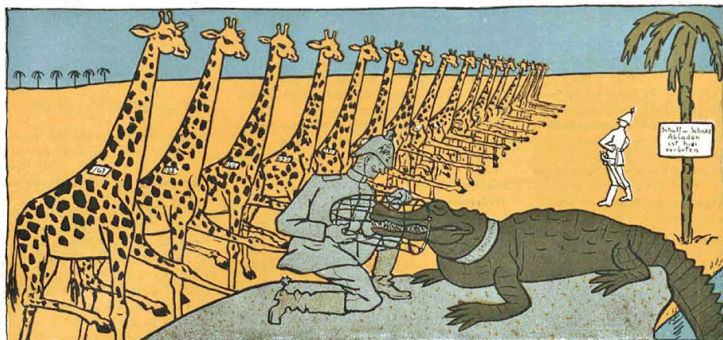

So kolonisiert der Deutsche.

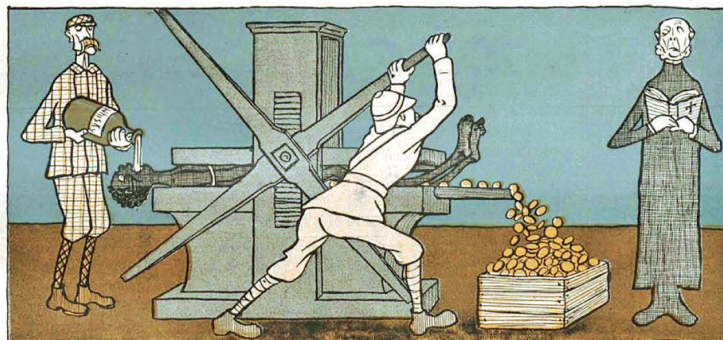

So kolonisiert der Engländer.



So der Franzose



und so der Belgier.

*Сравнение методов колонизации Африки колониальными державами: Германия заставляет всех ходить строем под предлогом того, что защищает их от смертельной опасности; Великобритания, спаивая и морализаторствуя, выдавливает прессом из колониальных народов их богатства; Франция меняет культурную идентичность колониальных народов, внедряя новые нормы поведения; а Бельгия в прямом смысле занимается людоедством, поедая колонизированные народы.*

*Специальный номер «Колонии» немецкого еженедельного литературно-художественного иллюстрированного сатирического журнала (выходил с 04 апреля 1896 года по 13 сентября 1944 года в Мюнхене) Simplicissimus №6 от 03 мая 1904 года. Карикатура Теодора Гейне.*

*Примечательно, что карикатурист, даже изображая Германию в максимально привлекательном виде по отношению к другим странам, показал, что немецкие методы колонизации состояли в полном игнорировании местной культуры, поскольку аборигены вообще не присутствуют в картине мира колонизируемой страны.<sup>32</sup>*

*Что же касается «мягкой» «французской» колонизации Африки, то её суть изложена в другом рисунке «Сила привычки», где показано, что как только половые инстинкты удовлетворены, так сразу проявляются скотские, нечеловеческие отношения в западном обществе*

---

<sup>32</sup> На табличке, прибитой к пальме, весьма интересная надпись: «Сваливать мусор и снег здесь запрещено». Аборигенам Африки само понятие «снег» до середины XX века было вообще неизвестно, теперь некоторая часть африканцев знает, что такое снег потому, что имели возможность выезжать в страны, где выпадает снег, а подавляющее большинство африканцев о снеге в лучшем случае что-то слышали, но так и не представляют себе (даже на уровне общеобразовательного знания), что это за природное явление.



## Die Macht der Gewohnheit

(Zeichnungen von S. von Heynitz)



*А о сути общевропейской (германской, в том числе) политики колонизации наглядно говорят и другие рисунки в этом номере.*

*В частности, рисунок об отношениях с племенем дивахели*

## Die Entstehung der Kolonien

(Zeichnungen von Bruno Faut)

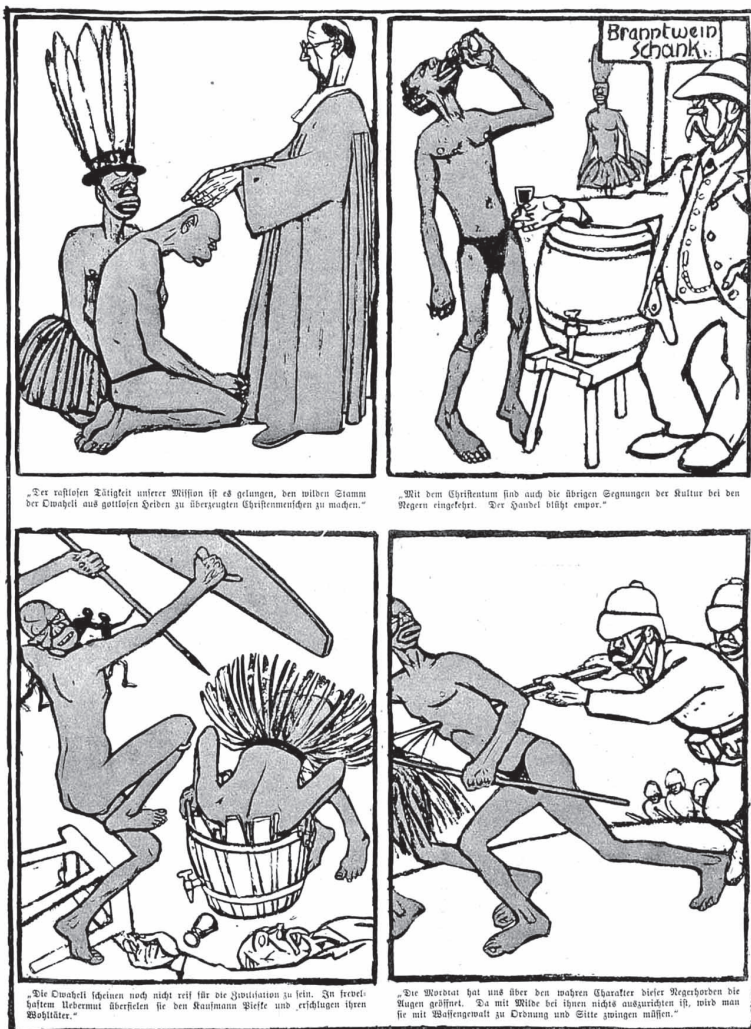

Надписи на рисунке.

Заголовок: Возникновение колоний.

Вывеска на картинке справа вверху — Пивная: водка (хлебная настойка).

1. Благодаря неутомимой деятельности нашей миссии удалось сделать дикое племя дивахели из забытых богом племен убежденными христианами.<sup>33</sup>
2. С христианством неграм привиты и другие дары/ плоды культуры. Торговля процветает.<sup>34</sup>
3. Дивахели кажется ещё не готовы к цивилизации. В богохульной/ кощунственной дерзости они напали на торговца и избили своего благодетеля.<sup>35</sup>
4. Убийство открыло нам глаза на истинный характер этой стаи/этого стада негров. Поскольку мягкостью и добротой там ничего не добиться, придется их насилем и оружием принудить к порядку и нравам.<sup>36</sup>

Именно колониальная система послужила основой появления во второй половине XIX века такого термина как «нувориш» (от фр. *nouveau riche* «новый богач», «скоробогач»), которым стали определять во Франции богачей, наживших своё состояние на социальных переменмах и/или бедствиях, на разорении друтих.<sup>37</sup>

<sup>33</sup> Т. е. методом культурного сотрудничества осуществлялось разрушение традиционной культуры народа и навязывались иные культурные стандарты, отвечающие интересам пришлых колонизаторов.

<sup>34</sup> Т. е. в целях подчинения аборигенов и извлечения максимальной прибыли, поскольку пьяница продаст последнее, чтобы получить новую порцию выпивки, колонизаторы спаивали местное население.

<sup>35</sup> Т. е. подсаженное на потребление алкоголя местное население стало совершать обычные для пьяных людей преступления — убили торговца, с которым не смогли договориться о цене водки, и погрузились в беспробудное пьянство. Однако возможен и другой сценарий, что часть аборигенов, сопротивляясь спаиванию местного населения, убила виноторговца, видя в нём главную причину пьянства среди аборигенов, но другие аборигены, дорвавшись до дармовой водки, погрузилась в дикую пьяную оргию.

<sup>36</sup> Т. е. европейцы, столкнувшись с плодами своей колониационной деятельности, во всём обвинили аборигенов, решив их считать дикими животными, которых следует жестоко наказывать, чтобы они не причиняли вреда колонизаторам.

Таким образом, даже в максимально комплементарном описании методов колонизации (а суть противостояния аборигенов и колонизаторов гораздо глубже и содержательнее, нежели изображено на карикатуре) видно, что именно европейцы принесли бедствия аборигенам, которых же и обвинили в дикости, когда европейская колонизация дала свои плоды и вызвала сопротивление народа.

<sup>37</sup> Термин XIX века «нувориш» отразил на определённом отрезке истории Франции, в частности, и Европы, вообще, явление, которое известно издревле и продолжает существовать в современности. Нувориши известны, как минимум, со времён Древней Греции (ок. VIII века до н. э.), а в Древнем Риме их называли *homines novi* — «новые люди»:

*«Кто ни законов досель, ни правосудья не знал,  
Кто одевал себе тело изношенным мехом козлиным*

*И за стеной городской пасся, как дикий олень, —*

*Сделался знатным отныне. А люди, что знатными были,*

→→→

Появление термина относится ко времени Второй колониальной империи Франции (1814–1962 гг.)<sup>38</sup>, а точнее к 1830 году<sup>39</sup>, когда Франция вторглась в Алжир, что положило начало широкой французской колонизации Африки и Азии и на их ресурсах произошёл переход от феодальной экономики к индустриальной, что вызвало и изменения в обществе — роль дворянства стала снижаться, а богатеть начали предприимчивые представители «подлого сословия»: дети лавочников, ремесленников, крестьян могли становиться богатыми фабрикантами и банкирами.

Наибольший размах французская колониальная экспансия приобрела во времена Третьей республики (04 сентября 1870 года — 10 июля 1940 года), когда собственно термин «нувориш» стал общеупотребительным понятием. Потерпев сокрушительное поражение во Франко-Прусской войне 1870–1871 гг., Франция сосредоточилась на политике колониальных захватов, желая успеть захватить как можно больше к завершению раздела колоний между великими державами.

Именно борьба между европейскими странами за новые колониальные владения и передел старых послужила основой развязывания Первой Мировой войны — первого этапа Мировой войны XX века.

Результатом Первой Мировой войны стало появление новых государств в Европе, созданных из обломков, рухнувших под воздействием войны, европейских империй.

Одним из новообразованных государств стала Польша, которая как самостоятельное государство до 1918 года не существовала более 100 лет. Польша не питала иллюзий относительно источников процветания старых европейских государств и, вдохновлённая примером Бельгии, сразу же потребовала от старых европейских государств

---

*Низкими стали*» — дал определение этим людям в VI веке до н. э. поэт и аристократ Феогнид из Мегары в своём произведении «Элегии».

В России в 1990-х годах людей, наживших состояния несправедливым путём, называли «новыми русскими», в Китае в 2000-х — «новыми китайцами» и так по странам и континентам, по временам, когда та или иная страна переживала какой-либо катаклизм, пользуясь которым люди несправедливыми путями сколачивали состояния.

<sup>38</sup> Достигнув в 1943 году площади около 13,5 млн км<sup>2</sup> (9,0% площади земной поверхности планеты), преимущественно в Африке и Азии.

<sup>39</sup> Интересное совпадение — в этом же году было основано государство Бельгия.

выделения Польше колоний, чтобы Польша могла состояться полноценным европейским государством с соответствующим уровнем жизни.

В октябре 1918 года в Варшаве несколькими поляками, имевшими отношение к речному и морскому флоту, по инициативе вице-адмирала Казимира Порембского была основана организация «Bandera Polska» («Польский Флаг»), основной целью которой должна была стать пропаганда строительства флота для новой Польши. Надо отметить, что на тот момент выхода к морю у Польши не было. Доступ к Балтийскому морю появился только в результате Версальского мирного договора от 28 июня 1919 года, который устанавливал правила мироустройства после Первой Мировой войны. Согласно условиям Версальского договора, который был введён в действие 20 января 1920 года, коридор был создан как выход Польши к Балтийскому морю вдоль нижнего течения реки Висла через 70% распавшейся германской провинции Западная Пруссия, состоящей из небольшой части Померании с протяженностью береговой линии около 140 км, включая полуостров Хель, и 69 км без него. Ширина коридора не превышала 200 км (в самом узком и наиболее уязвимом месте — 30 км). Морской порт Данциг (польск. Гданьск), контролирующий устье главной польской водной артерии — реки Висла, и населённый преимущественно немцами, стал Вольным городом Данциг и был передан под защиту Лиги Наций без проведения плебисцита. При этом из-за постоянного германского давления Польша полного суверенного контроля над территорией «Польского коридора»<sup>40</sup> так и не получила, как не получила и полноценного выхода к морю в виде такого крупного порта как Данциг.<sup>41</sup>

Эта информация важна для понимания — в каких условиях была Польша, когда вознамерилась стать великой колониальной державой.

---

<sup>40</sup> Наименование «Польский коридор» было введено в употребление польскими политиками.

<sup>41</sup> Вольный город Данциг (ныне польские города Гданьск, Сопот и прилегающие районы), расположенный к востоку от «Польского коридора», был полунезависимым немецкоговорящим городом-государством, не входившим ни в состав Германии, ни в состав Польши, хотя и объединённым с последней через навязанный союз, охватывающий таможенно, почту, внешнюю политику, железные дороги, а также оборону.

«Польский Флаг», поначалу будучи немногочисленным — всего в нём на момент создания было 25 членов, совсем скоро стал весьма авторитетной организацией.

В конце мая 1919 года «Польский флаг» был переименован в Liga Żeglugi Polskiej — Лига Польской Навигации, а в 1924 году организация поменяла название на Liga Morska i Rzeczna — Морская и Речная Лига и стала выпускать журнал «Море», посвященный проблемам развития судоходства.

В 1921 году Польша начала расширение и модернизацию порта в соседствующей с Данцигом Гдыне. Для приобщения поляков к морю тратилось много средств и времени, но это было обосновано не только политически, но и экономически — без выхода к Мировому Океану польская экономика становилась зависимой от соседей в вопросах импорта и экспорта. И, как результат этой деятельности, стремительно рос грузооборот через Гдыню.

В феврале 1928 года под предводительством бывшего польского консула в Куритибе (Бразилия) К. Глуховского был создан Związek Pionierów Kolonialnych — Союз Колониальных Пионеров — СКП, главной целью которого была пропаганда обретения Польшей колоний за морем. В том же году СКП на правах отдельной секции вошел в Морскую и Речную Лигу, которая в октябре 1930 года была переименована в Liga Morska i Kolonialna — Морская и Колониальная Лига — МКЛ. Это было не простым переименованием, но и принципиальной сменой курса — уже в программу организации первым съездом, проведенным в октябре 1928 года, были включены пункты о том, что организация будет бороться за обретение Польшей колоний. Отныне вся энергия и ресурсы МКЛ стали вкладываться в этот проект.

В октябре 1935 года в журнале «Море» был опубликован текст, который имел программный характер: «Мы, поляки, как и итальянцы»<sup>42</sup>,

---

<sup>42</sup> Весь конец XIX и первую половину XX века Италия провела в войнах по захвату колоний. Международное сообщество весьма благосклонно относилось к колониальным войнам Италии, хотя та в этих войнах против мирного населения использовала танки, авиацию, артиллерию и даже химическое оружие. А ближайшим событием по дате написания статьи было то, что в 1934 году Италия, при полном потворстве «международного сообщества», завершила захват Триполитании, Киренаики и Феццана, которые были объединены в общую провинцию Ливия. Ливия была самой большой и самой →→→

*стоим перед большой проблемой размещения и использования быстро увеличивающегося населения. Мы, поляки, как и итальянцы, имеем право требовать, чтобы для нас были открыты рынки экспорта и регионы для поселения, чтобы мы могли получать сырьё, необходимое для национальной экономики на условиях, на которых это делают иные колониальные державы».*

В январе 1936 года на страницах «Моря» вышла статья К. Езиоранского, в которой говорилось, что только тогда Польша станет великой державой, когда сможет поставлять через порты все необходимые ресурсы для производства, а это будет только тогда, когда появится возможность контролировать добычу и перевозку сырья в Польшу, что ведёт к необходимости осуществления колониальной политики. В октябре 1936 года Я. Дебский писал, что Польша должна выйти из европейских границ, что поляки ничем не хуже немцев, итальянцев и японцев, требующих колоний. Но для этого полякам надо кардинально изменить подход к современному положению, надо пропитывать колониальной идеологией страну и общество. И это лишь отдельные примеры того, что писалось только в журнале «Море» в 1930-е годы.

С середины 1930-х годов в Польше МКЛ начала проводить «Неделю моря», которая проходила под патронатом влиятельнейших лиц — в 1937 году это были

культовый политик, по уровню популярности в Польше сравнимый только с первым главой Польши маршалом Юзефом Пилсудским, генерал Казимеж Соснковский<sup>43</sup>, который несколько позже стал Протектором Лиги;

президент Польши Игнаций Мосцицкий;

Генерал-инспектор Вооружённых Сил Польши<sup>44</sup>, циркуляром премьер-министра Фелициана Славой-Складковского от 13 июля

---

важной из итальянских колоний, по площади (1 759 541 км<sup>2</sup>) она была в шесть раз больше площади метрополии — собственно Италии (302 073 км<sup>2</sup>).

<sup>43</sup> В советской/российской историографии проходит также как Казимир Сосновски(й).

<sup>44</sup> Назначен на эту должность 13 мая 1935 года, на следующий день после смерти первого главы Польши Юзефа Пилсудского, который занимал эту должность с 27 августа 1926 года до самой смерти 12 мая 1935 года.

1936 года определённый, как Первое лицо в Польше после президента, почётный член Лиги, маршал Эдвард Рыдз-Смиглы;

Примас<sup>45</sup> Польши Август Глонд — т. е. фактически все самые значимые люди, которые определяли государственную политику и «лидеры общественного мнения» Польши того времени.

Неделя проходила в парадах, демонстрациях и выставках под девизом «Нам нужны сильный флот и колонии!» В костёлах служили мессы, на городских стенах вывешивали пропагандистские плакаты с энергичным лозунгом: «Требуем колоний для Польши!»

В 1938 году, кроме «Недели моря», МКЛ стала проводить «Дни колоний», посвящённые пропаганде среди населения идеи колониализма. На афишах, которые призывали прохожих присоединяться к празднованию Дней колоний, было разъяснение генерала К. Соснковского, почему это надо делать: *«Польше не хватает сырья, необходимого для экономического развития страны. Ежегодно мы платим огромные деньги тем, кто контролирует сырьевую добычу и торговлю. Сегодня Польша борется на международной арене за то, чтобы получить свободный доступ к заморским колониям и непосредственной добыче и эксплуатации источников сырья... За реализацию этих планов должны выступить все поляки, как на родине, так и за границей».*

Массово выпускалась разнообразная пропагандистская продукция вроде открыток с тропическими видами и надписью: «Почему нас там нет?»

Издавалось множество периодических изданий, в которых пропагандировалась идея требования колоний для Польши, среди которых следует особо отметить «Квартальник Института научных исследований проблем эмиграции и колонизации» и «Иллюстрированный ежедневный курьер». Последний, не будучи специализированным журналом, регулярно освещал колониальную тематику во внешней политике Польши, публикуя такие материалы как, например, статьи Перегринуса «Эхо из далёкого Ирана. Почему нас до сих пор здесь нет? Как Польша осталась позади в гонке народов», Л. Томанека «Эк-

---

<sup>45</sup> Примас Польши (польск. Prymas Polski) — титул архиепископа Гнезненского, имеющий почётное верховенство относительно других польских архиепископов.



зотический край — экзотические люди. Поляки в голландской Индии». Кроме того, в журнале постоянно публиковались высказывания на эту тему польских путешественников, плантаторов, специалистов по тропическим болезням, мореплавателей, климатологов и агрономов. К концу 1930-х гг. штат редакции журнала составлял 1,5 тыс. чел., а по всей стране открывались филиалы журнала.

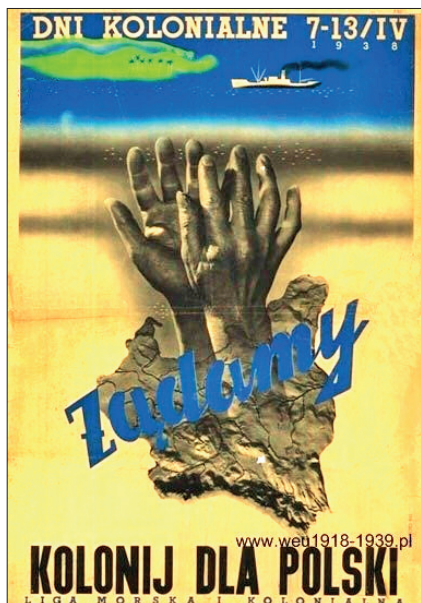

Плакат «Колонии для Польши»

POD PROTEKTORATEM PANA GENERALA BRONI  
**KAZIMIERZA SOSNKOWSKIEGO**

ODBEDĄ SIĘ NA TERENIE RZECZYPOSPOLITEJ  
POLSKIEJ W CZASIE od 7-go do 13-go KWIEŃNIA r. 1938

**»DNI KOLONIALNE«**

**P O L A C Y !**

Polacy brak surowców, niezbędnych dla gospodarczego rozwoju kraju. Płacimy corocznie ogromne sumy obcom, którzy panują nad źródłami surowców kolonialnych i ich handlem.

Żył Polska walczą na terenie międzynarodowym o wolny dostęp do kolonii samorządków i o bezpośredni udział w produkcji i eksploatacji surowców. Żądania swe dokumentujemy olbrzymim przyrośnięciem ludności i powstającą stałą koniecznością rozbudowy przemysłu krajowego. Do realizacji tych zadań stanąć muszą wszyscy Polacy, zarówno w kraju jak i poza granicami Ojczyzny. Milionowe rzesze wychodźców, które od lat dziesiątków wnoszą olbrzymi wkład do gospodarstwa państw, stanowiących dziś ich drugą Ojczyznę, przemięli również pozyskać dla współpracy gospodarczej z Polską.

Liga Morska i Kolonialna wysuwa sprawę uzyskania kolonii na czoło zagadnień gospodarczych Polski. Dążeń te wzięli pod uwagę wszyscy obywatele Rzeczypospolitej, dając temu wyraz przez swój masowy udział w „DNIACH KOLONIALNYCH”. W manifestacjach tych — w imię najżywniejszych interesów gospodarstwa narodowego Polski — niechaj nikogo nie zbraknie, niechaj wszyscy mocnym głosem zawołają:

**Żądamy wolnego dostępu do surowców!  
Żądamy kolonii dla Polski!**

**G Ł Ó W N Y K O M I T E T W Y K O N A W C Z Y**  
Przewodniczący gen. STANISŁAW KWAŚNIEWSKI  
Vice-przewodniczący: dyr. JAN DEBSKI, dyr. MIECZYSLAW BOHDAN LEPECKI, min. ADAM LISIEWICZ, dyr. MICHAŁ FANKIEWICZ, dr WIKTOR ROBIŃSKI, Sekretarz — rad. HUBERT SUKIENNICKI, Zast. sekretarza — TEODOR CYBULSKI, Kłobnik-MICHAŁ ŚWIRSKI, Zast. sekret. dyr. KAZIMIEŻ KOHLMAN, dr STANISŁAW SUMIŃSKI

Листовка «Колонии для Польши»

По замыслу пропагандистов идеи обретения Польшей колоний, целевой аудиторией для распространения колониальных идей должно было быть многочисленное сельское население, т. е. будущие эмигранты-плантаторы, поэтому организация активно работала с учителями сельских школ.

Население Польши поддерживало эти идеи с энтузиазмом — по поводу колониальных надежд в Польше царил эйфория и население массово стремилось стать будущими колонизаторами — в начале 1938 года в МКЛ состояло около 690 тысяч человек, к концу года —

порядка 841 тысяч, а к началу сентября 1939 г. — почти миллион человек. И это при том, что население Польши на январь 1939 года составляло 35,1 млн человек.

Однако наивно полагать, что деятельность Морской и Колониальной Лиги была всего лишь результатом общественной инициативы. Напротив, Морская и Колониальная Лига была создана польским правительством именно для проведения внешней политики Польши и деятельность Морской и Колониальной Лиги шла во взаимодействии и под патронатом Министерства иностранных дел Польши.

Так, 28 февраля 1933 года Сенат Республики Польша принял резолюцию, в которой призвал правительство страны потребовать мандат в колониях. В сентябре 1936 года на заседании Лиги Наций министр иностранных дел Польши Ю. Бек зачитал обращение относительно проекта по расширению членства в комиссии по делам мандатов, т. е. отобранных у Германии и Османской Империи колониальных территорий. Это было сделано под предлогом того, чтобы все заинтересованные в колониях нации могли получить свою долю.

Аналогичное заявление прозвучало на заседании комитета по иностранным делам польского Сената — польское руководство рассматривало вариант обращения в Лигу Наций с предложением, в связи с тем, что Польше по результатам Первой Мировой войны досталось почти 11% территории Германии до 1918 года (540 858 км<sup>2</sup>), передать Польше (389 720 км<sup>2</sup> на 1938 год), как минимум,  $\frac{1}{10}$  часть германских колоний — Польша была согласна на Германский Тоголенд (90 479 км<sup>2</sup>)<sup>46</sup> и Германский Камерун (790 000 км<sup>2</sup>)<sup>47</sup>, «которые и так никому не нужны»<sup>48</sup> и которые составляли  $\frac{1}{3}$  колониальных владений

---

<sup>46</sup> В состав Германского Тоголенда входили территории современных государств Того и Гана.

<sup>47</sup> В состав Германского Камеруна входили современный Камерун, северные территории Габона и Республики Конго, западные земли ЦАР, юго-западные земли Чада, а также небольшая часть земель восточной Нигерии.

<sup>48</sup> По результатам раздела колониальных владений Германской Империи в 1919 году Камерун и Того согласно мандату Лиги Наций в 1924 году был формально разделены между Францией и Великобританией, которые и отвоевали в боях в Африке эти колонии у Германии в Первой Мировой войне: →→→

Германии (2 962 495 км<sup>2</sup> на 1912 год)<sup>49</sup>. Кроме того, Польша требовала передать ей от Португалии Мозамбик. С Францией велись переговоры об опеке над северной частью Мадагаскара. Результатом всей кампании 1936–1937 гг. можно назвать изданные летом 1937 года МИД Польши «Колониальные тезисы Польши».



*Неделя пропаганды Морской и Колониальной Лиги в Польше. Парад.  
На транспаранте надпись: «Могущество Польши лежит в колониях»*

Германский Тоголенд был разделён —  $\frac{2}{3}$  территории страны (включая Ломе), граничащие с Дагомеей, стали Французским Тоголендом,  $\frac{1}{3}$  территории, граничащие с Золотым Берегом, стали Британским Тоголендом.

Германский Камерун был разделён —  $\frac{1}{5}$  территории отошла Великобритания, образовав колонию Британский Камерун,  $\frac{1}{5}$  территории отошли Франции, образовав колонию Французский Камерун.

Польша же считала, что Франция и Великобритания отвоевали эти колонии у Германии, чтобы отдать их Польше.

<sup>49</sup> Африканские колонии составляли 90,76% всех колониальных владений Германии и занимали площадь почти в пять раз большую метрополии. Австралийские (в Океании) колонии Германии составляли 9,22%, азиатские — 0,02%.

В марте 1939 года во время подготовки визита в Лондон Ю. Бека польское посольство передало список тем для обсуждения при визите. Одной из таких тем была тема колоний. В ответ 08 марта 1939 года Галифакс телеграфировал послу Великобритании в Варшаве просьбу передать полякам: «так как между Великобританией и Польшей нет колониальных проблем, на данный момент обсуждать нечего». Поляки были возмущены ответом и даже хотели перенести визит Бека на более позднее время.



*Неделя пропаганды Морской и Колониальной Лиги в Польше. Парад. На транспаранте надпись: «Требуем заморских колоний для Польши»*



*Неделя пропаганды Морской и Колониальной Лиги в Польше.*

*Познань. 1938 год. Демонстрация женщин.*

*На транспаранте надпись: «Колонии будут бороться против безработицы»*

Стремлению Польши стать колониальной державой не было суждено воплотиться в жизнь — европейские державы совершенно не собирались делиться с Польшей колониями, за передел которых они сражались в Первую Мировую войну — уничтожили такую колониальную державу как Германия, а тут какая-то Польша, созданная по прихоти этих самых европейских держав для того, чтобы Польша стала тараном против России. Поэтому европейские державы, на словах поддерживая колониальные амбиции Польши, подталкивали её к войне с Советским Союзом, а когда Польша в своём стремлении к колониальным захватам сама превратила себя в плацдарм, который стал очагом в Европе пожара Второй Мировой войны — второго этапа Мировой войны XX века, то западные державы раз и навсегда забыли о поддержке польских appetitов по захвату новых колоний. Тем более, что после Второй Мировой войны в мире резко усилилось антиколониальное движение, и колониальным державам пришлось искать способы сохранения своих колониальных империй.

Одной из таких сохранившихся колониальных империй является Франция, у которой не только сохранились собственно колонии в чистом виде, законодательно оформленные как «заморские территории», но чья колониальная империя теперь называется Франсафрик(а) (фр. *Françafrique*)<sup>50</sup>, которая оформлена в виде системы «опеки» Франции над некогда своими колониями, а также, в меньшей степени, бывшими бельгийскими и испанскими владениями, а ныне «суверенными государствами» в Африке.<sup>51</sup>

---

<sup>50</sup> До 1998 года Франсафрик(а) (фр. *Françafrique*) по-французски обозначалась как *France-Afrique* (звучание обоих терминов на французском одинаковое). Название *France-Afrique* произошло от выражения, которое использовал первый президент Кот-д'Ивуара Ф. Уфуэ-Буаны в 1955 году для описания тесных связей его страны с Францией.

<sup>51</sup> Обычно Франсафрик сводят исключительно к 14 государствам Африки кредитно-финансовую систему которых Франция напрямую контролирует и осуществляет для них выпуск денег — африканский франк, или франк КФА (от французского *CFA* — изначально, в 1945–1958 гг. аббревиатура означала *Colonies françaises d'Afrique* — французские колонии в Африке; затем в 1958–1960 гг. — *Communauté française d'Afrique* — французское африканское сообщество; а в настоящее время аббревиатура означает *Communauté Financière Africaine* — Африканское финансовое сообщество; в некоторых случаях используется другая расшифровка аббревиатуры *CFA* — *Coopération financière en Afrique* — финансовое сотрудничество в Африке). Таково общее название денежных единиц 14 африканских стран, входящих в валютную зону франка, которая существует и поныне, хотя собственно французский франк исчез.

Формирование зоны франка было положено началом выпуска во второй половине XIX века банкнот частных французских банков для французских колоний. Зона окончательно сложилась к 1939 году и получила законодательное оформление к середине XX века. Зона франка простиралась на многие части мира, но в настоящее время она в основном сохранилась лишь в Африке.

Собственно франк КФА появился в 1945 году по декрету французского правительства в качестве денежной единицы французских владений в Западной и Экваториальной Африке. Курс африканского франка был жестко привязан к материнской валюте — французскому франку (1,70 французского франка = 1 франк КФА). В настоящее время франк КФА — название двух валют, используемых в африканских странах.

Одна из них — это франк восьми стран Западной Африки, образующих Западноафриканский экономический и валютный союз (Бенин, Буркина-Фасо, Кот д'Ивуар, Гвинея-Бисау, Мали, Нигер, Сенегал, Того). Кодовое обозначение западноафриканского франка — ХОФ. Эмитируется Центральным банком государств Западной Африки (*Banque Centrale des États de l'Afrique de l'Ouest*, BCEAO), штаб-квартира которого находится в Дакаре (Сенегал).

Другая разновидность французского франка обслуживает шесть стран, составляющих Экономическое сообщество стран Центральной Африки: Камерун, Республика Конго, Габон, Экваториальная Гвинея, Центрально-Африканская Республика, Чад. Кодовое обозначение центральноафриканского франка — ХАФ. Эмитируется Банком государств Центральной Африки (*Banque des États de l'Afrique Centrale*, BEAC), штаб-квартира в Яунде (Камерун).

→→→

Валютный курс обоих видов африканского франка привязан к евро, на 2019 год курс € 1 был равен примерно 656 франкам КФА. Соотношение обеих разновидностей франка КФА всегда равно 1:1. В настоящее время франк КФА по количеству стран, использующих его, является самой распространённой валютой в Африке. Оба эмиссионных центра франка КФП — Центральный банк государств Западной Африки и Банк государств Центральной Африки — не просто осуществляют тесное взаимодействие с Банком Франции, но по сути они являются региональными подразделениями Центрального банка Франции — это не центральные банки, а валютные управления (currency boards). Для возможности функционировать эти африканские банки должны держать свои валютные резервы (не менее 5% всех резервов) в евро на специальном счёте Казначейства Франции. При этом Банк Франции устанавливает жёсткий контроль над политикой двух африканских эмиссионных центров. Казначейство и Банк Франции не информируют африканские эмиссионные организации о том, как Франция управляет валютными резервами африканских стран и какие доходы от этого получает. Возможности африканских стран самостоятельно использовать свои резервы совершенно отсутствуют:

- африканские страны могут лишь получать часть этих резервов, причём исключительно в виде кредитов, и при этом не более 15% в год от общего объёма резервов. Т. е. истратить деньги на какой-либо проект (например, на какую-либо культурную, образовательную, научную и т. п. программу), который ведёт к развитию страны, но не приносит в краткосрочный период конкретной денежной отдачи — не получится. И средства можно тратить лишь на проекты, которые дадут конкретную финансовую отдачу, чтобы возместить средства, взятые из резерва;
- в случае, если какой-либо африканской стране нужно больше средств, то эта страна вынуждена брать займы по коммерческим процентным ставкам из оставшихся 85% собственных резервных средств;
- кроме этого Францией установлен лимит на размер финансовых средств, которые африканские страны могут занять из своих собственных резервов — этот предел обычно составляет 20% от государственных доходов африканских стран за предыдущий год.

Кроме африканской зоны франка есть ещё французский тихоокеанский франк (ХРФ), который имеет обращение в Новой Каледонии, Французской Полинезии и на территории Уоллис и Футуна. Выпуск этой денежной единицы осуществляет Эмиссионный институт заморских территорий Франции (IEOM), штаб-квартира которого находится в Париже. Кроме того у Франции ещё имеются заморские территории в Карибском бассейне и в Индийском океане (департаменты) — Гваделупа, Гвиана, Мартиника, Реюньон, Сен-Пьер и Микелон, Майотта. Там в качестве денежной единицы используется евро, выпускаемое Эмиссионным институтом заморских департаментов (IEDOM). При кажущейся независимости оба эти эмиссионные центры находятся под управлением Банка Франции.

Надо отметить, что посредством кредитно-финансовой системы грабятся вообще все страны, которые были и находятся в колониальном состоянии в настоящее время. Вот как 21 сентября 2023 года это описала бывший посол Африканского союза в США Арикана Чихомбори-Куао: «МВФ, Всемирный банк, все другие организации заставляют африканские страны прыгать через обручи — кредиты, которые они никогда не смогут выплатить. В США, когда они занимают деньги, они получают их под 1,5–1,9% годовых. Африканцы, получая ту же сумму денег, платят 9–10%. Люди, которым не нужна передышка, получают передышку, а те, кому нужна передышка, ее не получают. Выживание Всемирного банка, МВФ основано на том, что африканские страны и многие другие развивающиеся страны не преуспевают. Их успех основан на наших неудачах. →→→»



*Заморские территории Франции*

### French Empire (extent from 1919 to 1939)

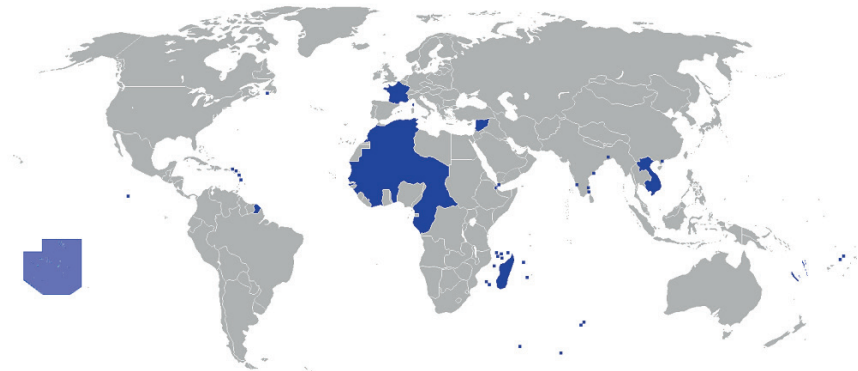

*Французская колониальная империя в начале XX века*

Это должно измениться. И угадайте, кто может это изменить? Мы, дети Африки. Именно мы, африканцы, должны сказать: Теперь мы знаем вашу игру, с нас хватит». — телеграм-канал Пул N3 — [t.me/dimsmirnov175/55098](https://t.me/dimsmirnov175/55098), 2023 Sep 21 at 16:01.



Именно бывший французский чиновник<sup>52</sup>, создатель<sup>53</sup> государства Кот-д'Ивуар<sup>54</sup>, первый глава созданного государства Кот-д'Ивуар<sup>55</sup> Феликс Уфуэ-Буаньи (фр. Felix Houphouët-Boigny, урождённый Диа Уфуэ (фр. Dia Houphouët); 18 октября 1905 года, Ямусукро, Французская Западная Африка — 07 декабря 1993 года, Ямусукро, Кот-д'Ивуар) сформулировал взаимозависимость колоний и их метрополий:

**«Африка без Франции — это автомобиль без водителя, а Франция без Африки — это автомобиль без горючего».**

По признанию президента Франции (17 мая 1995 года — 16 мая 2007 года) Жака Ширака (фр. Jacques René Chirac, 29 ноября 1932 года — 26 сентября 2019 года) такая ситуация была для Франции благом и, говоря об экономической ситуации и её перспективе во Франции, он сказал: **«Слава богу ситуация заключается в том, что большая часть денег, находящихся в нашем кошельке, поступает именно от Африки, эксплуатацию которой мы осуществляли веками».**

Другими словами, благосостояние европейских государств по-прежнему держится на ограблении стран — бывших колоний, а эти бывшие колонии не могут функционировать как государства на приемлемом современном уровне без обеспечения необходимыми компетенциями со стороны внешнего, надгосударственного субъекта управления. Т. е. ставшие «суверенными государствами» бывшие колонии так и остались колониями, только теперь колониальная администрация состоит не из европейцев, а укомплектована представителями местного населения, получившими воспитание и образование именно для того, чтобы они могли быть чиновниками государствен-

---

<sup>52</sup> Государственный министр Франции в период 12 июня — 30 сентября 1957 года и 13 мая 1958 года — 19 мая 1961 года; Министр здравоохранения и народонаселения Франции в период 06 ноября 1957 года — 14 мая 1958 года.

<sup>53</sup> В период 24 марта 1953 года — 30 ноября 1959 года — Председатель Территориальной Ассамблеи Кот д'Ивуара.

<sup>54</sup> До 1986 года название государства на русский язык официально переводилось как Республика Берег Слоновой Кости — дословный перевод с французского République de Côte d'Ivoire.

<sup>55</sup> 1-й Премьер-министр (07 августа 1960 года — 03 ноября 1960 года); 1-й президент (03 ноября 1960 года — 07 декабря 1993 года) созданного государства Кот-д'Ивуар (Берега Слоновой Кости).

ного управления, по оглашению, а по сути и умолчанию — чиновниками колониальной администрации.<sup>56</sup>

<sup>56</sup> Однако, как гласит русская народная пословица, — не всё коту масленица. Так и с господством западных стран над своими колониями — с укреплением России как суверенного государства наступил второй этап крушения колониальных империй. Первый этап крушения колониальных империй пришёл на 1960–1970-е годы, когда СССР стал активно помогать бывшим колониальным народам сбрасывать с себя колониальное ярмо и строить свои национальные государства.

Выходя из собственного колониального состояния, в котором Россия полностью была в 1990-е годы и в разной степени в 2000-е и 2010-е, в которое Россия попала в результате совершения государственного переворота и разрушения СССР в 1991 году, Россия сразу же стала строить взаимовыгодные отношения со всеми странами так называемого «третьего мира», к которым относятся государства Азии, Африки и Латинской Америки. В 2013 году в России была создана Частная Военная Компания «Вагнер», которая стала оказывать странам Африки, в том числе входящим во Франсафрик(у), помощь в борьбе с так называемым «международным терроризмом», от террора которого не могли/не хотели защитить африканское население войска Франции, находящиеся на территории стран Франсафрик(и). Действенная помощь России странам в борьбе с террористическими организациями, взаимовыгодное сотрудничество, которое выстраивает Россия со всеми странами, привело к тому, что африканские страны, мечтающие окончательно сбросить с себя колониальное ярмо, стали ориентироваться на Россию настолько, что 23–24 октября 2019 года в России (Сочи) состоялось беспрецедентное мировое событие — «Экономический форум и саммит Россия-Африка», участие в котором приняли около 10 тыс. человек. Были представлены все 54 страны африканского континента, причём 43 из них — на высшем уровне; а также восемь крупнейших африканских интеграционных объединений и организаций. Экономический форум и саммит освещали около 800 журналистов, представлявших СМИ России и 43 зарубежных стран. В ходе работы форума Государь России В. В. Путин провёл 23 октября 2019 года 9 встреч с лидерами африканских стран (Египет, ЮАР, Нигерия, Республика Судан, Эфиопия, Намибия, Демократическая Республика Конго, Уганда и ЦАР) в двустороннем формате, а на следующий день с остальными в ряде встреч в расширенном формате. Сразу же было определено, что данный форум является не единичным мероприятием, а регулярным, а потому следующая встреча была намечена на 2023 год.

Когда африканские страны получили поддержку России в стремлении к их национальному суверенитету, то колониальные метрополии, в частности Франция, стали испытывать всё большие и большие трудности в эксплуатации своих колоний и вынуждены были постепенно снижать своё присутствие в своих пока ещё колониях. Но дело дошло до того, что 02 марта 2023 года п-резидент Франции Эммануэль Макрон в ходе своего турне в четыре страны Центральной Африки в целях сохранения своего господства в Африке всё-таки был вынужден заявить о завершении «эпохи *Françafrrique*». Вот как это предстает в материале новостного интернет-издания Lenta.ru:

«18:35, 2 марта 2023

**Макрон заявил об окончании эпохи „франсафрики“**

*Президент Франции Макрон заявил об окончании „эпохи французской Африки“*

Президент Франции Эммануэль Макрон заявил об окончании „эпохи французской Африки“. Трансляция выступления французского лидера доступна в официальном аккаунте Елисейского дворца в Twitter. →→→

О том, что никакого суверенитета у африканских стран не было и нет, прямым текстом заявил п-резидент Франции Эммануэль Макрон 05 марта 2023 года на совместной пресс-конференции с п-резидентом Конго Феликсом Антуаном Чисекеди Чиломбо после завершения переговоров.<sup>57</sup>

На этой пресс-конференции конголезский журналист напомнил п-резиденту Франции Э. Макрону об ответственности Франции за геноцид тутси в Руанде в 1994 году и последовавшей в результате этого Второй Конголезской войне, также известной как Великая Африканская война (1998–2002 гг.). На это Э. Макрон заявил прямым текстом:<sup>58</sup>

---

„Нас связывает общая история здесь — в Габоне — и, не будем скрывать, история „франсафрик“. Эта эпоха „франсафрик“ истекла, осталась в прошлом. Иногда мне кажется, что менталитет не меняется так же быстро, как мы, когда читаю о том, что Франции приписывают намерения, которых у неё больше нет“, — заявил политик.

По словам Макрона, Франция является нейтральным партнером, с которым можно выстраивать сбалансированное партнерство в сфере климата и биоразнообразия, экономики и производства.

Ранее старший преподаватель кафедры европейских исследований СПбГУ и эксперт клуба „Валдай“ Алексей Чихачев в беседе с „Лентой.ру“ заявил, что неудачи французской миссии в борьбе с терроризмом в Сахеле и вмешательство во внутренние дела африканских стран привели к утрате Францией влияния на континенте. По его словам, пытаясь сохранить свое влияние в бывших колониях, Франция нередко прибегала к спорным методам, из-за чего в ряде стран ее перестали воспринимать как близкого партнера.

Кроме того, позиции Франции сильно подорвало решение о выводе сил, прежде задействованных в борьбе с терроризмом в Мали и Буркина-Фасо. Утрата влияния в Сахеле стала серьезным ударом и стратегическим поражением для Франции, однако речи о полном уходе с континента быть не может». — [https://lenta.ru/news/2023/03/02/macron\\_africa/](https://lenta.ru/news/2023/03/02/macron_africa/)

<sup>57</sup> Демократическую Республику Конго Э. Макрон посетил в ходе своего африканского пятидневного турне (01–05 марта 2023 года). За пять дней п-резидент Франции Э. Макрон посетил четыре африканские столицы — Либревиль (Габон), Луанду (Ангола), Браззавиль (Республика Конго) и Киншасу (Демократическая Республика Конго, ДРК). С тех пор, как 14 мая 2017 года Эммануэль Макрон стал президентом Франции, он до марта 2023 года совершил 18 визитов в африканские страны. Последний раз в июле 2022 года он посетил Камерун, Бенин и Гвинею-Бисау, затем в августе побывал в Алжире. Ни один французский президент до Э. Макрона не совершал столько визитов в страны Африки. Такая интенсивность визитов п-резидента Франции в африканские страны свидетельствует о кризисе французской колониальной империи Франсафрик(а).

<sup>58</sup> Очень сглаженный, «политкорректный» перевод вопроса журналиста и ответа Макрона приведён в публикации «Совместная пресс-конференция Феликса Чисекеди и Эммануэля Макрона» — ИноСМИ, 06 марта 2023, 16:23. — <https://inosmi.ru/20230306/macron-261155624.html/>. Более точный перевод и небольшое видео приведено в телеграмм-канале VLADTODAY — [t.me/vladtodaySL/662](https://t.me/vladtodaySL/662), 2023 Mar 5 at 16:35. →→→

*«...Какова была ситуация в 1994 году? Многие страны, а не только одна, вошли на территорию ДРК. И появилось множество повстанческих группировок и начали использовать природные ресурсы, которые должны были принадлежать вашему народу. Но с 1994, и это, уж простите, не вина Франции, я скажу жёстко, вы не смогли создать суверенитет в вашей стране. Ни государственный, ни военный. Это реальность. Не надо искать виноватых на стороне. Такая ситуация привела к ужасным последствиям. Тысячам жертв во 2-ой войне. Я отвергаю ответственность, которую можно приписать Франции. Я за правду, но за правду целиком: я отказываюсь брать на себя все это бремя*

*Франция не обязана делать вам «хорошо», это ваша задача. Устанавливать закон и порядок. Судить преступников. А ведь они ещё иногда здесь, на ответственных постах. Как вы можете рассчитывать на доверие, пока правосудие не осуществлено? Так что, нечего обвинять Францию в том, что зависит от вас». — Выделение жирным курсивом сделано нами при цитировании — ВП СССР.*

В своём выступлении п-резидент Франции Э. Макрон прямым текстом заявил, что с 1994 года у ДРК никакого государственного суверенитета нет, но в умолчании осталось, что и события 1994 года стали возможны только потому, что у ДРК и до этого не было никакого суверенитета.

Для понимания в чём суть этого публичного конфликта, приведшего к нервному срыву французского п-резидента Э. Макрона, нужно знать, что речь идёт о геноциде в соседней с ДРК Руанде руандийских тутси, активная фаза которого пришлась на период 06 апреля — 18 июля 1994 года, осуществлённый по приказу правительства хуту. По разным оценкам число жертв в этот период составило до 1,1 млн погибших, что составляло около 20% всего населения Руанды. Именно Франция несёт основную ответственность за этот геноцид, поскольку Франция в рамках проведения политики Франсафрик(и) не только оказывала дипломатическую, политическую

---

А о собственно визите вполне информативное сообщение «ДР Конго не должна винить Францию во внутренних конфликтах, заявил Макрон» — РИА Новости, 21:35, 04.03.2023. — <https://ria.ru/20230304/kongo-1855894851.html>

поддержку правительству хуту в Руанде, но и поставляла ему оружие, тренировала и обучала войска хуту и даже помогала своими войсками в ходе гражданской войны в Руанде, как во время первого этапа — 01 октября 1990 года — 04 августа 1993 года, так и на втором этапе — 07 апреля 1994 года — 18 июля 1994 года, который собственно и стал не войной, а геноцидом тутси. Франция не только пресекала все попытки тутси по вооружённому сопротивлению хуту, но даже и мирные попытки спасти тутси от геноцида. Хотя для соблюдения «приличий» в зонах дислокации французских войск были организованы «зоны безопасности», где тутси могли укрыться от геноцида. Но, во-первых, за пределами этих зон, в непосредственной близости от французских военных, тутси безжалостно уничтожались всеми возможными изуверскими способами и французские солдаты равнодушно наблюдали за этим, а во-вторых, до этих зон надо было ещё добраться и они физически не могли вместить всех, кто нуждался в защите. Как бы то ни было, но по явно завышенным французским данным в этих зонах было спасено от уничтожения около 15 тыс. человек. Ещё раз: от геноцида погибло более 1 млн человек, а французы спасли 15 тыс.

Война, о которой говорит Э. Макрон, — это Вторая Конголезская война<sup>59</sup> (фр. *Deuxième guerre du Congo*), также известная как Великая Африканская война (02 августа 1998 года — 18 июля 2003 года). Война стала следствием геноцида тутси в Руанде в 1994 году, когда огромное количество беженцев тутси оказалось на территории Заира (так до 1997 года называлась Демократическая Республика Конго). После прихода к власти 21 августа 1994 года в Руанде Руандийского патриотического фронта в Заир хлынул уже поток беженцев хуту, многие из которых были замешаны в геноциде. Таким образом руандийская гражданская война перекинулась на территорию Заира, которую вооружённые группы радикалов-хуту использовали как тыловую базу для набегов на Руанду.

---

<sup>59</sup> Первая Конголезская война состоялась в 1996–1997 гг., в ходе которой поддерживаемые Угандой и Руандой повстанцы во главе с Лораном Кабилой свергли президента Заира Мобуту. После того, как повстанцы заняли столицу Киншасу, Заир был переименован в Демократическую Республику Конго.



Тутси, которые в результате колониального раздела территории Африки оказались разделёнными между тремя государствами — Руанда, Бурунди и Заир/ДРК,<sup>60</sup> — решили обезопасить себя от возможного нового геноцида и подняли мятеж в ДРК и даже заняли некоторую территорию. Тогда руководство ДРК не нашло ничего лучшего, как «плеснуть масла в огонь», и решило поддержать хуту, замешанных в геноциде в Руанде. В стране начались кровавые столкновения с массовыми убийствами мирных жителей и расправами над военнопленными. Широкое распространение получили групповые изнасилования. Всё это стало поводом для Уганды и Руанды для интервенции в ДРК. В силу того, что народы Африки при организации государств при реформатировании мировой колониальной системы оказались, как народ тутси, разделены между разными государствами, постепенно во Вторую Конголезскую войну стали в разной степени втягиваться и другие африканские страны, что в пределе вылилось в Великую Африканскую войну, жертвами которой стали порядка 5,4 млн человек.

<sup>60</sup> После войн и геноцида численность народа тутси составляет примерно 3 млн человек: Руанда — около 900 тыс., Бурунди — около 900 тыс., Демократическая Республика Конго — 300 тыс. человек.

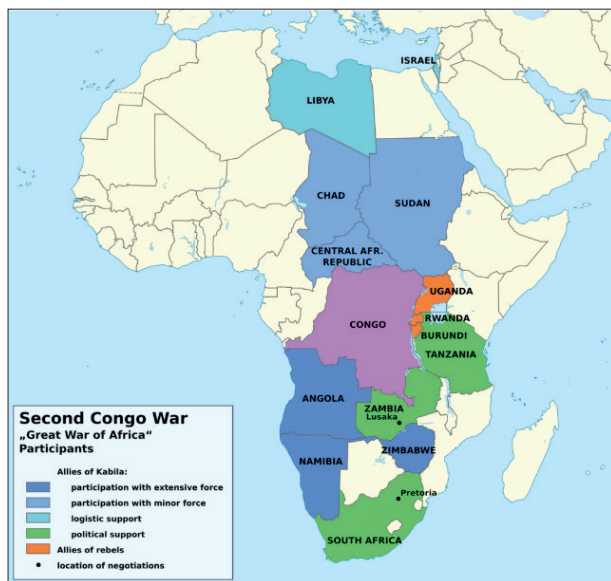

*Демократическая Республика Конго (лиловым цветом) и другие африканские государства, которые в различной степени принимали участие в Великой Африканской войне (1998–2003 гг.)*

Великая Африканская война произошла как нельзя кстати для европейских стран, бывших метрополий африканских колоний. Дело в том, что к моменту крушения СССР в результате советской антиколониальной политики в африканских странах накопился значительный кадровый контингент специалистов, участие которых в государственном управлении своими странами вело к тому, что африканские страны стали всё больше и больше выходить из подчинения «белому бвану» — колонизаторам. Именно поэтому, сразу после крушения СССР, «белый бвана» озаботился тем, чтобы пресечь попытки африканских народов в обретении действительно своих национальных государств, а для этого было необходимо уничтожить те кадры, на основе которых и можно было построить государство. Геноцид тутси был вызван именно тем, что именно тутси в районе своего обитания являлись наиболее состоятельными в том, чтобы обеспечить функционирование государств, между которыми они были разделены.

Это положение тутси обусловлено исторически. Дело в том, что хуту и тутси — это по сути один народ — проживают на одной территории, исповедуют одну религию, говорят на одном языке и у них общая культура. Разделение между тутси и хуту носит социальный характер. Исторически хуту оседлые земледельцы, а тутси — преимущественно ведут полуоседлый образ жизни, занимаясь скотоводством. Прimitивные технологии обработки земли являются основой того, что хуту экономически слабы. А вот тутси, напротив, — будучи скотоводами, имели постоянно крепнущую экономическую основу не только за счёт того, что их стада постоянно росли, питаясь на пастбищах, которые им дала природа, но перегоняя стада с одного пастбища на другое, чтобы у животных всегда в достатке была пища, тутси волей не волей соприкасались с различными оседлыми поселениями и имели возможность не только пользоваться на основе обмена продуктами производства различных поселений и народов, но и организовывать между ними товарообмен. Именно в силу этого тутси ещё в доколониальный период стали основой формирования национального государства. И с середины XIV века на территории Руанды существовало три племенных «княжества» под руководством тутси.

Европейцы открыли Руанду в 1861 году, а 1897 году эта территория была официально оформлена как колония Германии, которая осуществляла управление через использование уже сложившегося на территории Руанды государства, проводя опосредованное военное правление и улучшив функционирование государства, наладив «вертикаль власти от короля до вождя». После поражения Германии в Первой Мировой войне территория Руанды в 1915 году отошла к Бельгии, которая установила жёсткое колониальное управление — фактически было ликвидировано национальное государство, все местные вожди были лишены каких-либо привилегий, управление территориями перешло к губернаторам, назначаемым колониальной администрацией. Таким образом, Бельгия под мандатом Лиги наций управляла Руандой сама, централизовано и без посредников. Для осуществления государственного управления в Руанде привлекались и местные кадры, которыми как раз и были тутси, которые были наиболее подготовленными к работе в этой сфере. И именно в период колониаль-



ного управления Руанды Бельгией была заложена причина, которая, в конце-концов, привела к геноциду тутси — сразу же как только Бельгия стала управлять Руандой, в колонии был введён единый документ для всего населения — удостоверение личности с указанием национальности в отдельной графе без возможности её изменения. До этого разница между хуту и тутси была скорее социально-политической, нежели этнической, и люди могли «переходить из одной национальности в другую»: разбогатевший хуту имел возможность влиться в правящую элиту и стать тутси, а обедневшие тутси нередко становились хуту. Т. е. до введения удостоверения личности в обществе работал социальный лифт, обусловленный реалиями развития государственной культуры народа на том уровне общего цивилизационного развития, которого достигло всё общество. После введения удостоверения личности этот социальный лифт прекратил работу. И к 1950-м годам среди хуту, которые составляли 80% населения, сложилась большая прослойка людей, которые не только имели интересы в участии в государственном управлении, но и серьёзный потенциал для этого. К этому времени мировая колониальная система, под воздействием объективных условий развития общества и, особенно, под влиянием Советского Союза, начала разрушаться и все европейские государства, у которых были колонии, озаботились проблемой — как уйти из колоний, но при этом остаться в них. Что же касается Руанды, то практически сразу после Второй Мировой войны, 13 декабря 1946 года Организация Объединённых Наций объявила, что Руанда-Урунди получает особый статус «подопечной территории». Она осталась под контролем Бельгии, которую та должна была подготовить к независимости в рамках программы деколонизации. В рамках программы «деколонизации» и с целью «уйти так, чтобы остаться», Бельгия провела в Руанде кадровый манёвр — начали проводить «детутсизацию» колонии, т. е. изгонять из управления профессиональные кадры тутси и назначать на управленческие должности хуту, не имеющих ни опыта государственного управления, ни соответствующих знаний. Это резко усилило социальное напряжение, и 01 ноября 1959 года в Руанде начались беспорядки, в ходе которых хуту врываются в дома своих чиновников-тутси и расправ-

лялись с ними, убив при этом около 100 тыс. человек. Эти беспорядки впоследствии были объявлены началом Социальной революции в Руанде, которая завершилась только в 1961 году приходом к власти хуту. Однако хуту не обладали компетенциями, чтобы осуществлять управление доставшемся им государством хоть на каком-то минимальном уровне, а потому использование тутси в государственном управлении было объективно обусловлено. При этом в управление стали вливаться хуту, которые приобретали необходимые знания и навыки. Так стала формироваться кадровая база управленцев хуту. И появилась перспектива того, что будет преодолена социальная рознь между хуту и тутси, и при обретении кадровым корпусом необходимого управленческого уровня компетенции будет построено национальное государство, которое сможет выйти из колониальной зависимости от «белого бваны». Чтобы этого недопустить колонизаторы изначально разжигали ненависть хуту к тутси, чтобы в нужный момент можно было бы организовать резню и лишить государство столь необходимых ему управленческих кадров. Такой момент наступил в 1994 году.

Таким образом, геноцид тутси — это уничтожение кадровой базы, на основе которой как можно было бы построить стремящееся к независимости государство, так и объединить государства, между которыми разделены тутси, в одно — именно из-за этой перспективы колонизаторы, нарезая границы для «суверенных» африканских государств, разделили тутси между тремя государствами, где к государственной власти поставили другие африканские народы, при этом организовав вражду между ними и тутси.

Поэтому, получив хамский ответ журналисту от п-резидента Франции Э. Макрона, п-резидент ДРК Феликс Чисекеди поддержал журналиста и в очень мягкой форме ушёл от обсуждения вопроса суверенитета ДРК, но указал Э. Макрону:

*«Должна измениться манера сотрудничества с Францией и Европой. Посмотрите на нас по-другому, с уважением, как на настоящих партнёров, а не вечным вашим покровительственным взглядом, якобы вы лучше знаете, что нам нужно».* — Выделено нами при цитировании — ВП СССР.

Но о каком уважении к африканским народам со стороны европейцев может идти речь, когда эти европейцы не могут избавиться от комплекса колонизатора и постоянно демонстрируют его. Обычно это делают в мягкой дипломатической форме, но очень неумный п-зидент Франции Э. Макрон, позволяющий себе в самой грубой форме публично разговаривать с главами африканских государств, старается всегда и во всём демонстрировать своё превосходство «белого бваны» над африканскими аборигенами и при коллективном фотографировании в Луанде (Ангола) на приуроченном к визиту п-зидента Франции франко-ангольском экономическом форуме он додумался до того, чтобы встать на специальную подставку, чтобы быть выше всех.



Таким образом, налицо тот факт, что народы, которые не смогли создать национальные государства, которые бы смогли бы защитить их культурную идентичность в ходе объективного процесса глобализации и субъективных форм внешнего давления,

либо теряют свою государственность вообще и вместе с этим теряют свою национальную культурную идентичность, в лучшем случае переправляясь в мощном «плавильном котле» в новую социо-

культурную общность, а в худшем случае — вообще исчезая с лица Земли не только как народ, но и в индивидуально персонализированном качестве<sup>61</sup>;

либо, находясь под защитой более мощного государственного субъекта, обретают в своей культуре информационные модули, на основе которых впоследствии и будет строиться национальное государство, в случае, если к этому будут основания<sup>62</sup>.

Именно в силу этих обстоятельств язык государства-метрополии во всех колониях, ставшими независимыми государствами, сохраняется в качестве официального, делового, поскольку через язык бывших колонизаторов, новые государства имеют возможность функционировать в современной технико-технологической социокультурной среде планеты Земля. Отказ от русского языка стал основой деградации всей технико-технологической среды современной Украины. И дело здесь не только в том, что украинский язык не содержит в себе необходимой терминологии для описания технологических процессов и нет технической литературы на украинском языке, которая бы смогла стать основой для подготовки национальных кадров на украинском языке. Корень всех сегодняшних неурядиц Украины в том, что язык — это прежде всего выражение национального менталитета,<sup>63</sup> который определяет приоритетность жизнедеятельности народа. Украинский язык — это язык бытового общения,

---

<sup>61</sup> «Последний из могикан» (англ. The Last of the Mohicans) — исторический роман американского писателя Джеймса Фенимора Купера, впервые опубликованный в 1826 году, всего лишь описание частного случая исчезновения коренных народов Америки в процессе цивилизования их пришлым из Европы населением.

<sup>62</sup> Так, например, после разрушения СССР на основе бывших советских республик были созданы национальные проектно-конструкторские государства, дееспособность и суверенитет которых тем выше, чем больше эти новосозданные государства остались в «русском мире», т. е. сохранили возможность пользоваться русской культурой государственного строительства.

<sup>63</sup> Каждое слово в языке имеет конкретное значение, обозначающее явление, предмет, действия. Действия связаны с мотивацией. Русский и украинский языки являются родственными, по сути украинский язык является диалектом русского языка, и отличается от русского большим количеством заимствованных иностранных слов. Другим отличием является то, что для обозначения казалось бы одних и тех же явлений используются слова, выражающие разную мотивацию, а значит и обозначающие по сути разные явления.

Например, русское слово «соглашение» в украинском языке обозначается словом «угода».

→→→

а в быту наука и техника присутствует только лишь в части его касающейся. Именно поэтому Украина, отказавшись от русского языка, отказалась от науки, высоких технологий и т. п., а сосредоточилась исключительно на сельском хозяйстве и сфере сервиса — это быт: еда и комфорт.

Язык — это проявление развитости культуры. Он не только содержит всю необходимую терминологию для адекватного описания процессов жизнедеятельности общества, но даёт возможность построить систему образования и функционирования государства, соответствующую достигнутому (технологическому и социокультурному) уровню развития. Так, на основе языка, соответствующего, например, европейскому развитию XIX века, невозможно описать реалии XX века, поскольку общество за это время накопило большое количество знаний, и стало применять их в своей жизнедеятельности. А эти знания закрепились не только в определённой терминологии, но и культуре — информационных модулях. Образно говоря, языком эпохи кремниевого ружья невозможно описать реалии, а значит невозможно и обеспечить функционирование технологической среды эпохи ядерного оружия.

---

Оба слова являются русскими. «Толковый словарь живаго великорусскаго языка. Владимира Даля. Второе издание, исправленное и значительно умноженное по рукописи автора», изданное в 1882 году, когда русский и украинский язык имели совершенно незначительные различия, приводит толкование слов «соглашать» и «угождать».

СОГЛАШАТЬ, *согласить* кого на что, убѣдить, уговорить, склонить, упросить, условиться, обязать условиемъ. *Онъ податлив, его можно будетъ согласить на мировую. Я согласилъ его принять поставку съ уступкой.*

УГОЖДАТЬ или *угожать, угодить* кому или на кого, сдѣлать такъ, какъ другому угодно, приятно или нужно. *Онъ радъ всякому угодить.*

Т.е. русское слово «соглашение» имеет выражение собственной инициативной и самостоятельной позиции, а украинское слово «угода» обозначает стремление к сервильности, угодничеству, отсутствие самостоятельной принципиальной позиции — принципы и позицию можно поменять, если угождать кому-то другому будет более выгодно.

Русское слово «соглашение» обозначает использование возможности для реализации собственного проекта с учётом позиции партнёра, а украинское слово «угода» исключает саму возможность реализации собственного проекта, оно выражает только стремление найти себе господина, «угода» которому и составляет цель деятельности.

Уже на основе семантики одного только слова украинского языка можно констатировать, что никакое собственное национальное украинское, суверенное, независимое государство не возможно в принципе, по определению.

→→→

Язык не только отражает весь цивилизационный путь, но и саму концепцию развития общества. Так, реалии русского мира могут быть описаны только русским языком.<sup>64</sup> Именно поэтому перевод-

---

<sup>64</sup> «Русский язык велик не только широтой своего распространения, но и самостоятельностью. В это трудно поверить многим россиянам, особенно тем, кто учил иностранный язык усерднее, чем русский. Однако тот, кто подойдет к изучению русского языка без предубеждения в превосходстве иностранных языков, сам в этом удостоверится.

Карл Пятый — император, который правил Священной Римской Империей, говорил, что испанский язык более других подходит для беседы с богом, французский — для разговора с друзьями, немецкий хорош для общения с неприятелями, а итальянский — с женщинами. Однако если бы Карл был знаком с русским языком, то он непременно добавил бы к сказанному, что русский язык подходит для всех перечисленных обстоятельств.

Карл заметил бы в русском языке красоту испанского, бойкость французского, силу немецкого, теплоту итальянского, а сверх того — богатый словарный состав и краткость образной выразительности греческого и латыни. Средствами русского языка можно вполне передать красноречие Цицерона, великолепие стиля Вергилия, изящество лёгкого слова Овидия. Нюансы философской мысли, многообразие процессов в окружающей мире, гамму человеческих чувств — русский язык позволяет точно выразить суть любых явлений.

Если [мы] что-то не можем [выразить], то причину нужно искать не в языке, а в нашем его недостаточном знании. Тому, кто не перестаёт изучать русский язык, открывается широкое поле, а точнее, безбрежный океан возможностей». — Михаил Васильевич Ломоносов (08 [19] ноября 1711 года, деревня Мишанинская (ныне — село Ломоносово), Архангелогородская губерния, Русское царство — 04 [15] апреля 1765 года, Санкт-Петербург, Российская империя) — из крестьян. Первый крупный русский учёный-естествоиспытатель Мирового значения.

Энциклопедист, физик и химик (он вошёл в науку как первый химик, который дал физической химии определение, весьма близкое к современному, и предначертал обширную программу физико-химических исследований; его молекулярно-кинетическая теория тепла во многом предвосхитила современное представление о строении материи и многие фундаментальные законы, в числе которых одно из начал термодинамики).

Основоположник научного мореплавания и физической химии; заложил основы науки о стекле.

Астроном (открыл наличие атмосферы у планеты Венеры), приборостроитель, географ, металлург, геолог. Также поэт, художник, филолог, генеалог, историограф; поборник развития отечественных науки, экономики, образования (разработал проект Московского университета, впоследствии названного в его честь).

«Российская грамматика», составленная М. В. Ломоносовым в 1755 году, является одной из первых грамматик русского языка.

Статский советник, профессор химии (1745 г.), действительный член Санкт-Петербургской Императорской Академии Наук (1745 г.) и почётный член Королевской Шведской и Болонской академий наук.

В России академия наук была создана по распоряжению императора Петра I соответствующим Указом правительствующего Сената от 28 января [08 февраля] 1724 года. Она являлась аналогом европейских академий, а сам термин «академия» использован в честь греческой античной философской школы, основанной Платоном в 387 году до н. э. →→→

чики не могут адекватно передать смысл, например, пушкинских произведений.

Что касается народов планеты, которые не успели в своём развитии достичь уровня западной цивилизации и потому были колонизированы, то им для обретения возможности построения своего национального действительно независимого государства необходимо преодолеть культурный разрыв в развитии своего национального общества и основных субъектов международной деятельности.

И это происходит не в раз, это невозможно достичь одним только обучением «отсталых» народов современным наукам и специальностям, это возможно только когда новые знания, полученные в индивидуальном порядке, станут органичными информационными модулями в народной культуре, а это достигается взаимодействием различных культур на протяжении жизни нескольких поколений. Те народы, у которых эти модули в народной культуре отсутствуют, культура которых по-прежнему является традиционной разной степени архаичности, не смогут построить своего национального действительно независимого государства, какие бы действительно выдающиеся учёные и специалисты не происходили бы из этих народов. Но зато эти народы всегда будут заложниками глобальной политики надгосударственного управления, которое, используя стремление народа обрести национальное государство, как бы содействуя этому стремлению, сформирует проектно-конструкторское государство, которое, как бы сам народ не оценивал степень его суверенитета и независимости, будет по содержанию лишь колонией субъекта, создавшего это проектно-конструкторское государство.

***Важно понять, что существование и жизнедеятельность проектно-конструкторских государств невозможно без опоры на внешний субъект надгосударственного управления, который своей деятельностью обеспечивает недостающие в культуре населения национального государства компетенции, необходимые для функцио-***

---

Первым президентом академии был учёный-медик Лаврентий Блюментрост. Для того, чтобы академия соответствовала зарубежным аналогам, Пётр I пригласил многих иностранных учёных, специалистов в своих областях. В числе первых были физик Георг Бюльфингер, историк Герхард Миллер, астроном и географ Жозеф Делиль и математики Николаи и Даниил Бернуллы, Христиан Гольдбах.

**нирования государства на современном уровне цивилизационного развития.** Но для населения проектно-конструкторских государств блага цивилизации являются доступными по остаточному принципу и предоставляются внешним управлением, исходя исключительно из целей, которые преследует это внешнее управление в отношении территории, на которой находится проектно-конструкторское национальное государство.

Создание проектно-конструкторских государств возможно только лишь если новое государственное образование соответствует ходу глобализации.

**Глобализация — процесс объективный и состоит в концентрации управления производительными силами на планете Земля.** Этот процесс ни отменить, ни запретить нельзя. И как всяким процессом, глобализацией можно (и нужно) управлять. **Но если глобализация объективна, то управление ею носит субъективный характер.** Т.е. управление процессом глобализации осуществляется исключительно в соответствии с конкретной концепцией управления.

При рассмотрении процесса управления глобализацией необходимо иметь чёткое представление о субъекте управления, его целях и методах управления.

Прежде всего, управление — это власть.

**Власть — это не бирка на служебном кабинете, не кресло начальника — это реализуемая на практике способность управлять.**

В процессе управления (осуществления власти) власть разделяется на пять видов:

**Концептуальная власть**

- распознаёт факторы среды, воздействующие на общество;
- формирует вектор целей в отношении каждого фактора;
- формирует концепции управления для достижения поставленных целей.

**Концептуальная власть**

- власть идей устройства общества, которые господствуют на протяжении долгого времени, и



— власть людей, которые такие идеи способны формулировать, изменять, и проводить в жизнь.

Концептуальная власть автократична (самовластна) по своей природе и игнорирует все «демократические» процедуры управления обществом, не видящего и не желающего признать её автократию.

**Идеологическая власть** облекает концепцию в притягательные для народа формы.

**Законодательная власть** подводит под концепцию юридические нормы, регулирующие социальную жизнь государства.

**Исполнительная власть** на основе выработанного законодательства структурно и безструктурно проводит в жизнь концепцию.

**Судебная власть** следит за соблюдением «законности» в обществе.

Таким образом, концептуально властный субъект управления может осуществлять управление сразу несколькими объектами управления, в отношении которых он представил свою концепцию (замысел жизнеустройства) в притягательных для населения формах, т. е. над которыми он имеет идеологическую власть.

Концепция — это замысел жизнеустройства общества в целом, и соответственно жизнь формируют те, кто формируют такую концепцию.

Формировать концепцию жизни общества — означает предсказывать каким должно стать общество в будущем. Эта функция получила обозначение «предикция», от лат. *Predictio* — предсказывать. Однако управлять это не только сформировать цель, но и осуществлять коррекцию общества в нужном направлении. Такой способ управления получил обозначение «предиктор-корректор»<sup>65</sup>. А субъект, осуществляющий такое управление обществом, называется «Предиктор».

---

<sup>65</sup> **Предиктор-корректор** (предсказатель-поправщик) — один из методов вычислительной математики. В нём последовательными приближениями находится решение задачи. При этом алгоритм метода представляет собой цикл, в котором в последовательности друг за другом выполняются две операции: первая — прогноз решения и вторая — проверка прогноза на удовлетворение требованиям к точности решения задачи. Алгоритм завершается в случае, когда прогноз удовлетворяет требованиям к точности решения задачи. Кроме того, схема управления, в которой управляющий сигнал вырабатывается не только на основе информации о текущем состоянии системы, но и на основе прогноза её поведения, также иногда называется «предиктор-корректор».

Глобализацию — концентрацию управления производительными силами на планете Земля — можно осуществить в пределе только в двух формах:

- межрегиональный конгломерат и
- многорегиональный блок.

**Межрегиональный конгломерат** — сложная социальная суперсистема, возникшая в результате концентрации управления региональными центрами на основе разрушения их управления по полной функции и интеграции их обломков лидером-концентратором. Характеризуется следующим:

- межрегиональный центр управления обретает колоссальный запас устойчивости по сравнению с каждым из прочих центров управления в конгломерате;
- запас устойчивости процессов управления всякого центра управления, из подконтрольных межрегиональному центру, ничтожен и устанавливается этим межрегиональным центром управления;
- сопряжённый интеллект межрегионального центра подменяет собой потенциал соборного интеллекта подконтрольных ему регионов;
- периферия межрегионального центра при необходимости выступает в качестве генератора автосинхронизации в безструктурном управлении.

Идеологической основой такого проекта глобализации является Библия и его суть может быть выражена всего двумя цитатами:

**«И будешь господствовать над многими народами, а они над тобою не будут господствовать».** — Второзаконие, 28:12. **«Тогда сыновья иноземцев будут строить стены твои и цари их — служить тебе; ибо во гневе Моем Я поражал тебя, но в благоволении Моем буду милостив к тебе. И будут всегда отверзты врата твои, не будут затворяться ни днем, ни ночью, чтобы приносимы были к тебе достояние народов и приводимы были цари их. Ибо народ и царства, которые не захотят служить тебе, — погибнут, и такие народы совершенно истребятся».** — Исаия, 60:10–12.

Субъект, который предъявил миру свою концепцию глобализации в библейской идеологической оболочке, определён в Концепции Общественной Безопасности как Глобальный Предиктор (ГП). ГП является первым, кто осознал возможность управления процессом глобализации, и последние три тысячи лет глобализация осуществляется под управлением ГП. В результате этого весь мир стоит на грани глобальной экономической, экологической и военно-политической катастрофы.

Принципиально важным для понимания управления процессом глобализации необходимо знать, что это управление осуществляется безструктурным способом. Т.е. наличие какого-то структурно оформленного «Мирового правительства» исключено априори. Переходным буфером от безструктурно оформленного ГП к структурному управлению странами и народами — государствами служат различные надгосударственные структуры согласования и управления, деятельность которых служит для

- информирования государственных/страновых элит о процессах глобальной значимости,
- доведения до них информации о роли и месте в глобальных процессах их стран и народов,
- проведения инструктажа страновых элит об особенностях управления их странами и народами в ходе общепланетарного процесса глобализации по концепции ГП.

Таковыми структурами согласования и управления на надгосударственном уровне являются

- официальные надгосударственные структуры, созданные на основе межгосударственных соглашений, такие, как, например, Организация Объединённых Наций (ООН), Европейский Союз (ЕС), Организация американских государств (ОАГ)<sup>66</sup>, Лига арабских государств (ЛАГ) и другие, а также их подразделения.

---

<sup>66</sup> Примеров того, как, используя эти механизмы, надгосударственное управление осуществляет управление входящими в эти организации странами, очень много. Вот один из последних, который имеет большое международное значение.

В мае 2018 года в Венесуэле (население на 2016 год — 31 568 179 чел.) на выборах президента победил Николас Мадуро, которого США не желают видеть во главе венесуэльского государства. США уже длительное время проводят политику по давлению →→→

- неофициальные форматы общения, такие как Бильдербергский клуб, Римский клуб и совсем низовое звено — Всемирный экономический форум (в Давосе).

Обычно межрегиональный конгломерат проявляется в таком типе государства как империя.

***Империя — это тип сложносоставного государства, включающего в себя территории, на которых до интеграции исторически сложились иные государственности,***

как вполне сопоставимые с государством-интегратором (объединителем разнородных частей и систем в одно целое) по типу и уров-

---

на Венесуэлу с целью возврата этой страны к статусу безоговорочного подчинения США. В этом давлении США используют как инструменты внутри Венесуэлы для создания ситуации внутригосударственной политической нестабильности и социальной напряжённости, так и внешнеполитические инструменты, например, в виде международных/межгосударственных организаций. Одной из таких организаций и является Организация американских государств, с помощью которой США стремятся навязать Венесуэле колониальное политическое устройство. С такой политикой США в отношении другого национального государства не согласны многие другие страны. Так, например,

«13 ЯНВ 2019, 03:51

**Куба назвала ОАГ „министерством колоний“ США из-за непризнания легитимности Мадуро**

В Организации американских государств „существует грубое нарушение процедур“, отметил министр иностранных дел карибской страны Бруно Родригес

ГАВАНА, 12 января. /ТАСС/. Организация американских государств (ОАГ) не является независимой в принятии решений, что показало голосование по непризнанию легитимности нового срока президента Венесуэлы Николаса Мадуро, инаугурация которого состоялась 10 января. Такое заявление сделал в субботу в Twitter министр иностранных дел карибской страны Бруно Родригес.

„В ОАГ существует грубое нарушение процедур. США сами должны подать в отставку: они не смогли добиться квалифицированного большинства в своих действиях против правительств Венесуэлы и Никарагуа. ОАГ — это министерство колоний США“, — отметил глава внешнеполитического ведомства Кубы.

Организация американских государств в четверг не признала легитимным новый срок Николаса Мадуро на посту президента Венесуэлы. В поддержку решения высказались 19 стран-участниц, шесть были против, восемь воздержались, представитель еще одной не присутствовал на голосовании. МИД Венесуэлы назвал решение ОАГ опасным прецедентом в международных отношениях.

В конце апреля 2017 года Венесуэла направила в ОАГ заявление о выходе из ее состава. Тогда Мадуро отметил, что его страна „никогда не вернется“ в состав организации, которая с момента своего появления „стала инструментом для придания законной силы имперским желаниям против суверенных народов“». — <https://tass.ru/mezhdunarodnaya-panorama/5992445>

ню развития национального государства, включая уровень цивилизационного и технико-технологического развития,

так и находящиеся на более ранних стадиях государственного, цивилизационного и технико-технологического развития,

***и обеспечивающее симбиоз (взаимодействие и сосуществование) культур входящих в империю разных народов.***

В отличие от государства, которое, как правило, является компактным по территории, а эксклавы (регионы, отделённые от основной территории государства и окружённые (одним или несколькими) другими государствами) являются исключением, территория империи формируется на произвольных основаниях и основная (большая) часть территории может быть (а в недавнем прошлом — как правило) отделена от центра концентрации управления (собственно территории государства-интегратора) большими пространствами, как водными, так и сухопутными, являющимися территориями других государств (империй).

Все известные в истории Империи, за исключением России, были построены по принципу межрегионального конгломерата. А потому межрегиональный центр управления (лидер-концентратор), не имея глубины идентичности объективных и субъективных векторов целей с включёнными в конгломерат иных социальных суперсистем, вынужден силой (вплоть до геноцида) подавлять протекающие в этих социальных суперсистемах процессы, носящие деструктивный характер для межрегионального центра управления. Однако для подавления деструктивных для межрегионального конгломерата процессов необходимы ресурсы. И подавление (вплоть до полной ликвидации) одного/нескольких из факторов деструктивного воздействия на межрегиональный конгломерат вовсе не означает, что данный фактор деструктивного воздействия не проявится в действиях современного процессу управления иной включённой в межрегиональный конгломерат социальной суперсистемы или же возродится позже, как на остатках подавленной/уничтоженной социальной суперсистемы, так и на совершенно иной социальной суперсистеме, которая вступит в конфликт с межрегиональным центром управления по схожим с подавленной/уничтоженной социальной суперсистемы факто-

рам. Наиболее наглядно эти процессы видны на истории становления и крушения Римской Империи и Османской Империи.

Крушение всех Империй обусловлено тем фактом, что у межрегионального центра управления под воздействием внутренних и внешних процессов ресурсная устойчивость становится недостаточной для функционирования системы в условиях отражения внешних факторов давления и подавления внутренних деструктивных процессов.

Россия же, в отличие от всех существовавших и существующих на планете Империй, строилась и строится посредством иного концептуального способа управления.

Этим, другим, способом проведения глобализации является

**Многорегиональный блок** — сложная социальная суперсистема, возникшая в результате концентрации управления региональными центрами методом упреждающего вписывания. Блок имеет объективное преимущество перед конгломератом по запасу устойчивости процессов в блоке, обусловленному глубиной идентичности объективных и субъективных векторов целей, а также и потому, что соборному интеллекту блока гарантирована иерархически высшая поддержка, а любой соборный интеллект сам по себе мощнее, чем сопряжённый интеллект конгломерата.

Примером такой формы глобализации является история становления российского государства и его наивысшие формы развития в виде Российской Империи и Союза Советских Социалистических Республик (СССР), а называется такой способ глобализации «русский мир» или «русская цивилизация». По этому проекту сохраняется национальная культурная идентичность всех народов, вошедших в единое государство. Более того, единое многонациональное русское государство-цивилизация обеспечивает возможность дальнейшего развития национальных культур, что, например, выразилось в том, что ранее бесписьменные народы, вошедшие в русский мир, обрели свою письменность.

Именно разница в реализуемых концепциях глобализации определила и формы исторического развития государств в мире. Так в рамках западной цивилизации государства строились по принци-

пу подавления и поглощения соседнего субъекта и граница государства определялась «длиной его „меча”», т. е. возможностью силовым путём подавлять дезинтеграционные процессы на уже контролируемой территории и отторгать территории соседнего государства, когда то ослабло и не способно удержать своим «мечом» свою территорию.<sup>67</sup> В этом причина существования ещё даже в XIX веке мелких государств в Европе, и в этом же причина, например, до сих пор не решённого конфликта между Францией и Германии из-за территорий Эльзаса и Лотарингии.

А в XVIII веке, когда время на оперативную реакцию управления в большинстве европейских стран было в пределах одного дня, а для более крупных государственных образований, таких как Франция, порядка 2–3 дня; когда путь по морю из Европы в Америку занимал 1 месяц; то в России только путь из Москвы до Иркутска занимал 6 месяцев; а торговые караваны по маршруту Москва — Пекин преодолевали это расстояние туда и обратно за 3 года.

Но и именно Россия, а не карликовые европейские государства, стало государством, которое распростёрлось на территории в 1/6 части земной поверхности планеты Земля. Это произошло потому, что государственное строительство России осуществлялось на принципиально иных концептуальных основах, которые не в состоянии понять те, для кого государственное строительство по образцу европейских государств является эталоном. Именно эту точку зрения и изложил 28 ноября (10 декабря) 1866 года русский поэт Фёдор Иванович Тютчев:

---

<sup>67</sup> Именно это свойство западной глобализационной модели дважды проявилось в России в XX веке, когда после Февральской революции 1917 года развалилась Российская Империя и после государственного переворота 1991 года был разрушен СССР, а на их территориях было образовано множество новых государственных образований, границы которых определялись возможностями «армий» этих «государств» контролировать территорию. Разнообразные республики, созданные в России в результате Февральской революции 1917 года, большей частью были ликвидированы, а оставшиеся, в некотором видоизменённом состоянии, снова стали частью единого государства. Это воссоздание государства было осуществлено на основе восстановленной, но несколько иной, концептуально-идеологической платформе. В настоящее время осуществляется восстановление единого российского государства, разрушенного в результате государственного переворота 1991 года.

*«Умом Россию не понять,  
Аршином общим не измерить:  
У ней особенная стать —  
В Россию можно только верить».*

А вот в практическом плане принцип государственного строительства был сформулирован ещё в 1765 году:

***«Русское государство имеет то преимущество перед другими, что оно управляется непосредственно самим Господом Богом. Иначе невозможно объяснить, как оно существует!»***

\* \* \*

Это сказал граф Бурхард Кристоф фон Мюнних (нем. Burkhard Christoph von Münnich, в России был известен как Христофóр Антонович Миних; 09 мая 1683 года, Нойенхунторф, Ольденбург — 16 (27) октября 1767 года, Санкт-Петербург) — российский генерал-фельд-маршал немецкого происхождения (1732), сподвижник российского императора Петра I, наиболее активный период деятельности которого пришёлся на правление Анны Иоанновны.

Успешная деятельность Миниха по устройству судоходства на Неве, прокладке дорог, строительству Балтийского порта, проведению первого обходного Ладожского канала<sup>68</sup> в 1723–1728 годах принесла ему глубокое уважение Петра I. В 1722 году он был произведён в генерал-лейтенанты, в 1726 году, уже при Екатерине I, — в генерал-аншефы, удостоен ордена Святого Александра Невского.

Именно Миних, как талантливый инженер-гидротехник, доказал невозможность устройства «водных фиерий» в Стрельне и убедил царя перенести загородную резиденцию в Петергоф, так как в случае реализации фонтанного комплекса в Стрельнинской резиденции территории в десятки квадратных километров грозило бы затопление.

Миних показал себя деятельным, настойчивым и распорядительным администратором с весьма основательными знаниями в области гидротехники и военного дела. Окончание работ на Ладожском

---

<sup>68</sup> В первой четверти XVIII века этот канал стал крупнейшим гидротехническим сооружением Европы.



канале, обеспечившем безопасное плавание в обход бурного Ладожского озера, имело чрезвычайно большое значение для экономики города, поскольку соединяло его с центральными губерниями России и расширило товарооборот порта. В результате цены на товары первой необходимости сделались приемлемыми для большинства населения.

Положено было начало регулярному морскому сообщению с Европой, а из Кронштадта начали на Любек и Данциг отходить почтовые и пассажирские пакетботы с билетом ценой в 3 рубля. В городе было завершено строительство Здания 12 коллегий, постройка каменных бастионов Петропавловской крепости. Миних начал думать о строительстве моста на Стокгольм. Для оживления общественной жизни в столице и поддержания её столичного статуса он часто организовывал в своём доме балы, торжественные обеды. В торжественные дни — празднества, делал парады и смотры войскам и торжества при спуске судов.

Благодаря его энергии, Петербург сохранил свою роль важнейшего российского города до фактического возвращения ему функции столицы государства.

После восшествия на престол Анны Иоанновны Христофор Антонович в короткое время (1730–1732 гг.) был пожалован генерал-фельдцейхмейстером, президентом Военной коллегии, а 25 февраля (07 марта) 1732 года — генерал-фельдмаршалом. Ему было поручено принять меры по улучшению бедственного положения русской армии. Взявшись энергично за дело, Миних привёл в порядок армейские финансы, основал при войсках госпитали для раненых и гарнизонные школы.

Он сформировал два новых гвардейских полка — Конной гвардии и Измайловский, (названный так по имени подмосковного поселения Измайлово, в котором жила императрица), провёл переустройство гвардейских и армейских полков, преобразовал Военную коллегию; основал в Петербурге первый в России Шляхетский кадетский корпус, «дабы в нём от четырёх до пяти сот молодых дворян и офицерских детей воспитывать и обучать как телесным и военным упражнением, так и чужестранным языкам, художествам

и наукам». Поскольку не все ученики имели склонность к военной службе, а государству «не менее нужно политическое и гражданское обучение», в нём полагалось преподавать историю, географию, юриспруденцию, танцы, музыку и «прочия полезные науки». Кадеты имели право посещать лекции академических профессоров с тем, чтобы иметь возможность поступить на гражданскую службу, а для их экзаменов привлекались профессора и адмиралы Академии. Миних многие годы опекал Шляхетский корпус, будучи в 1732–1741 годах его начальником.

Миних составил новые штаты для армии, заменившие старую «табель» 1704 года, ввёл в армии корпус (12 полков) тяжёлой конницы (кирасир), создал первые полки гусар; сравнял жалованье природных русских офицеров с приглашёнными иностранными. Он создал новый для России род войск — сапёрные полки и основал Инженерную школу для офицеров. При нём были модернизированы или построены 50 крепостей. Эти и другие преобразования улучшили состояние русской армии.

В 1741 году, будучи обвинённым в государственной измене, он был приговорён к смертной казни, которую ему заменили на ссылку в Сибирь, в которой он провёл 20 лет.

В ссылке Миних продолжал вести активный образ жизни — занимался физическим и умственным трудом, выращивал овощи, обучал детей, сочинял разные инженерные и военные проекты (оставшиеся, впрочем, без всякого применения). Время от времени Миних направлял в столицу предложения назначить его сибирским губернатором.

Через 20 лет, в 1762 году, новый император Пётр III возвратил 78-летнего Миниха в Петербург, вернув ему все чины и награды и включив в Императорский совет.

Поначалу Миних поддерживал начинания Петра III, но вскоре поменял своё мнение об императоре. И к этому были веские причины, так, в частности, Миних был против войны с Данией и преобразования армии на прусский манер.

Однако Миних был человеком чести и, когда начался переворот в пользу императрицы Екатерины, из чувства благодарности к сво-

ему освободителю престарелый фельдмаршал советовал императору бежать в Ревель и присоединиться к находившимся в Пруссии русским войскам. После переворота Миних был прощён Екатериной и принёс ей присягу.

Став генерал-губернатором и получив под своё начальство Ревельский, Кронштадтский, Балтийский и другие порты, а также Ладожский канал, Миних ревностно продолжил свои труды. *«Сон почти не смыкает моих глаз, — писал он императрице. — С разными планами я закрываю глаза и снова, проснувшись, обращаю к ним свои мысли».*

В последние годы Миних всё же был назначен, как он и хотел, губернатором Сибири, но с проживанием в Петербурге.

Миних очень много сделал для становления российского государства в формате империи не только как инженер, государственный чиновник, но и как выдающийся полководец. Под командованием фельдмаршала русская армия впервые вошла в Крым и, успешно отразив и рассеяв орду крымского хана на его же территории, взяла столицу ханства Бахчисарай и сожгла его.

Миних впервые в истории России победил в открытом полевым сражении турецкую армию, которую очень боялись и уважали. Миних же в битве при Ставучанах (17 (28) августа 1739 года) обратил в бегство превосходящую его армию сераскира Бендерского Велипаши. Потери русской армии составили 13 человек убитыми и 54 — раненых. Турецкая армия только убитыми потеряла более 1 тыс. человек. Это была первая настоящая победа русских над турками, положившая начало победоносных войн России с Портой, и именно фельдмаршал Миних первый положил начало этой странице русской боевой славы.

Его вклад в строительство российского государства охарактеризовала Екатерина II: *«Не будучи сыном России, он был одним из её отцов».*

И вот этот, без всякого преувеличения выдающийся человек, много сделавший для строительства российского государства, не понимал концептуальных основ существования и жизнедеятельности этого государства, того, как строится русский мир, осуществляется глобализация по-русски.

Теория глобализации по-русски изложена и продолжает развиваться в работах Внутреннего Предиктора СССР (ВП СССР), составляющих Концепцию Общественной Безопасности.

\* \* \*

Таким образом, и по проекту глобализации «межрегиональный конгломерат» и по проекту «многорегиональный блок» по мѣре включения стран и народов в своё объединение возникает необходимость переформатирования существующего государственного устройства объединяемых государственных образований.

Но только у межрегионального конгломерата есть необходимость создания проектно-конструкторских государств с целью подрыва ресурсной устойчивости исторически сложившихся государств и наращивания своего потенциала ресурсной устойчивости. В этом состоит суть военного присутствия США по всему миру, а также военных интервенций США в одиночку или в коалиции с другими государствами Запада в различные страны мира, как, например, оккупация Ирака в 2003 году, или военное присутствие на территории Сирии с 2011 года.

И это же является основой так называемого «международного терроризма». Террористическая деятельность любого уровня, от индивидуального до международного, требует ресурсной обеспеченности. И чем масштабнее террористическая деятельность, тем более серьёзные ресурсы требуются, а значит возникает необходимость в использовании инструментов мировой кредитно-финансовой системы и соучастии в экономической деятельности. Так, например, самая известная и разветвлённая по миру террористическая организация ИГИЛ, согласно официальной версии, на захваченной территории добывает нефть, которую продаёт, а на вырученные деньги покупает оружие и платит жалование своим боевикам. Даже согласно этой схеме видно, что для осуществления всего этого у ИГИЛ должны быть по всему миру различные, но связанные между собой, компании, которые бы

- доставляли нефть к потребителям (кораблями-танкерами, трубопроводами), да ещё и через территорию третьих стран;
- легально продавали бы нефть;

- на вырученные деньги покупали бы оружие;
- доставляли бы это оружие боевикам-террористам.

Для всего этого требуется

- деятельность на товарно-сырьевых биржах;
- банковские проводки платежей;
- использование ресурсов различных транспортных компаний.

Выявить всю эту цепочку и уничтожить её вполне по силам государствам, которые являются крупнейшими акторами на этих рынках.

Спецслужбе любой крупной страны мира не составляет проблемы по маркировке оружия, использованного террористами, выявить

- производителя оружия;
- покупателя оружия;
- транспортную цепочку доставки оружия к потребителю.

А выявив всё это, страны мира, которые действительно борются с терроризмом, имеют возможность одним ударом ликвидировать всю сеть материально-технического обеспечения террористической деятельности, а значит и ликвидировать «международный терроризм».

А это означает, что «международный терроризм» всего лишь инструмент государств-конструкторов, которые используют его для перестройки мирового устройства. Как это происходит, можно понять на примере международного скандала «Иран-контрас» (англ. Iran — Contra affair; также известен как «Ирангейт», по аналогии с «Уотергейтом»), который разгорелся в конце 1986 года, когда стало известно о том, что отдельные члены администрации США организовали тайные поставки вооружения в Иран, нарушая тем самым оружейное эмбарго против этой страны. Дальнейшее расследование показало, что деньги, полученные от продажи оружия, шли в обход запрета конгресса на финансирование никарагуанских контрас, которые вели войну против законного правительства с целью его свержения. События в Никарагуа в середине 1980-х годов очень сильно похожи на события в Сирии в 2010-е.

Скандал «Иран-контрас» стал возможен только в результате внутренней склоки высшей элиты США, одна часть которой решила, используя формальный повод, расправиться со своими конкурентами.

## КАК СДАВАЛСЯ СУВЕРЕНИТЕТ

---

Сдача троцкистами государственного суверенитета СССР началась сразу же после смерти И. В. Сталина. Эта сдача суверенитета была осуществлена посредством проведения разного рода мероприятий и заключения внешнеполитических и внешнеэкономических соглашений, которые на первый взгляд являются или незначительными, или обыденными, но на практике они в комплексе полностью поменяли характер взаимоотношений Запада и СССР, поставив Советский Союз в зависимое, подчинённое положение по отношению к Западу, хотя не только обывателям, но даже политическим деятелям, не знающим о глобальной политике и концептуальной власти, казалось, что СССР проводит независимую от Запада политику.

Первым шагом по сдаче суверенитета был, казалось бы, жест вежливости.

07–18 июня 1953 года состоялся визит крейсера «Свердлов» под командованием капитана 1 ранга Олимпия Ивановича Рудакова в Великобританию для участия в параде королевского флота на Спидхейдском рейде Портсмутской военно-морской базы по случаю коронации Её Королевского Величества Елизаветы II.

Казалось бы ничего особенного — все страны, имеющие военно-морской флот, прислали свои корабли для участия в этом параде, чтобы выразить своё уважение Великобритании. Более того, в 1937 году советский линкор «Марат» (бывший «Петропавловск») тоже участвовал в морском параде по случаю коронации предъидущего британского короля Георга VI. Но вся суть событий в деталях.

Визиту крейсера «Свердлов» послесталинское руководство СССР придавало особое значение. Об этом свидетельствует тот факт, что за сутки до выхода из главной базы флота — города Балтийска — на крейсер прибыл Военно-морской министр СССР адмирал

Н. Г. Кузнецов. Обращаясь к экипажу крейсера, он заявил: **«Вам поручено ответственное задание правительства и, выполняя его, вы или поможете правительству делать политику, или помешаете. Выражаю уверенность в успехе вашего похода!»**.

Отличие участия линкора «Марат» в параде по случаю коронации британского монарха в 1937 году и участия крейсера «Свердлов» в 1953 году было в том, что эти визиты проходили в принципиально разных политических условиях.

В 1937 году СССР ещё не обладал полным суверенитетом — у него была очень сильная зависимость от внешнеполитической поддержки со стороны мирового революционного движения, управление которым шло из Лондона. В СССР же шла индустриализация, и крайне важно было комплексно подготовиться в грядущей войне — второму этапу Мировой войны XX века, в неизбежности которой были уверены все и все страны мира активно готовились к ней. При этом в СССР не питали иллюзий, что помощь Запада в индустриализации России была обусловлена тем, что Запад всего лишь стремился несколько уровнять военно-технические потенциалы СССР и III Рейха, которые по планам Запада должны будут как можно дольше убивать друг друга и взаимно истребить друг друга, чтобы государства Россия и Германия более не мешали строить Новый мировой порядок по планам ГП. В этих условиях для СССР было неразумно вступать в конфронтацию с надгосударственным управлением и лишиться не только технической поддержки в деле индустриализации страны, но и вступить в войну с III Рейхом, союзниками которого будут все западные страны, включая Великобританию, США и Францию.

Поэтому советское руководство решило продемонстрировать лояльность надгосударственному управлению и принять участие в военно-морском параде по случаю коронации британского короля. Для участия в параде был выбран линкор с говорящим названием «Марат». Это название линкор получил в честь видного участника Великой Французской революции Ж.-П. Марата (фр. Jean-Paul Marat; 24 мая 1743 года — 13 июля 1793 года). Посылая этот корабль советское руководство показывало, что оно знает истинного организатора Великой Французской революции в 1789 году и Февраль-

ской революции в России в 1917 году. Одновременно с этим советское руководство показывало глобальному надгосударственному руководству, что СССР стоит в едином строю проводников глобальной политики ГП и не проводит политики, которая идёт вразрез с политикой ГП. Но при этом, тот факт, что корабль ранее назывался «Петропавловск», прямо указывал на то, что СССР не потерпит нарушения своего государственного суверенитета — во время Крымской войны 1853–1856 гг., которую на Западе называют «Восточной войной», Петропавловск-Камчатский подвергся нападению превосходящих сил объединённого англо-французского флота с корпусом морской пехоты на борту. Однако, несмотря на своё численное превосходство и превосходство в вооружениях, интервенты были разгромлены и убралась ни с чем<sup>69</sup>. Название «Петропавловск» было дано кораблю в честь этой победы защитников Петропавловского порта на Камчатке над иностранными интервентами. Посылая корабль «Марат» («Петропавловск») советское руководство ясно давало понять, что хорошо разбирается во всех хитросплетениях глобальной политики и на каких условиях СССР будет соблюдать лояльность ГП. И к слову сказать, 31 мая 1943 года линкору было возвращено его прежнее имя «Петропавловск».

В 1953 году глобальная политическая ситуация в мире была иной. В это время СССР не только выиграл второй этап Мировой войны XX века — Вторую Мировую войну и пользовался громадным авторитетом во всём мире, но и был самостоятельным, концептуально-властным субъектом глобальной политики, который не только проводил альтернативную ГП глобальную политику, но даже уже выстроил альтернативную ГП систему межгосударственных отношений и альтернативное ГП мировое объединение государств — страны социалистической ориентации.

В этих условиях участие советского корабля, советской постройки, названного в честь первого главы (08 [21] ноября 1917 года —

---

<sup>69</sup> Командующий объединённым англо-французским флотом британский контр-адмирал Дэвид Пауэлл Прайс (англ. David Powell Price; 1790 год — 18 [30] августа 1854 года), надеясь на лёгкую победу в Петропавловске, по свидетельствам соратников, когда понял, что город хоть и слешно, но неплохо укреплен и вполне готов к обороне, был настолько расстроен, что застрелился.



16 марта 1919 года) Советского государства Я. М. Свердлова (22 мая [03 июня] или 23 мая [04 июня] 1885 года — 16 марта 1919 года), знаменовало собой, что СССР добровольно отказывается не только от проведения своей, альтернативной ГП, глобальной политики, но даже от собственного государственного суверенитета и принимает на себя руководство со стороны британской короны. Именно это означает то, что советский корабль встал в единый строй с британскими кораблями.

А поздравить Елизавету II с коронацией можно было используя исключительно дипломатические методы, без малейшего ущерба для собственной глобальной политики и государственного суверенитета.

Визит крейсера «Свердлов» в Великобританию и его участие в параде по случаю коронации королевы для троцкистов в СССР действительно увенчался успехом — добровольная сдача страны была благосклонно принята надгосударственным управлением, которое дало отмашку на начало активных действий по сливу СССР как субъекта глобальной политики и суверенного государства.

Первым мероприятием в этом направлении было убийство 26 июня 1953 года в Москве Министра внутренних дел СССР, первого заместителя главы правительства СССР, члена Президиума ЦК КПСС Л. П. Берия — человека, который создал ядерное оружие СССР.

Три года ушло на подготовку следующего сильного манёвра по уничтожению СССР как субъекта глобальной политики. В этой связи надо отметить, что троцкисты сразу же стали сворачивать проведение глобальной политики Советским Союзом и всячески демонстрировать свою лояльность надгосударственному управлению в лице Глобального Предиктора (УК/US). Прежде всего, с 1954 года прекратилось издание произведений И. В. Сталина, что прямо указывало на полный отказ от глобальной политики СССР/России, проводимой в период сталинского управления страной.<sup>70</sup> Более того, в кон-

<sup>70</sup> При жизни И. В. Сталина в 1946–1951 гг. вышло 13 томов его сочинений, куда вошли работы, опубликованные до 31 января 1934 года. Тираж каждого тома составлял 500–550 тысяч экземпляров. Планировалось издание 16 томов. К 1954 году были готовы к выпуску 14-й и 15-й тома, но, как считается, их набор был рассыпан в типографии, а выпущенные пробные экземпляры были уничтожены. Однако в конце 1990-х — →→→

це 1955 года был осуществлён и конкретный шаг в отказе СССР/России от проведения глобальной политики — было упразднено, созданное по инициативе И. В. Сталина, А. А. Жданова и В. М. Молотова, Информационное Бюро коммунистических и рабочих партий.

Одновременно началось сворачивание военно-политического присутствия СССР в тех местах, которые были наиболее болезненными для Запада вообще и UK/US, в частности, в смысле проведения UK/US своей глобальной политики.

Так, в 1955 году Советский Союз в инициативном порядке и чрезвычайно поспешно вывел свои войска и передал КНР военно-морскую базу в Порт-Артуре и порт Дальний. Надо отметить, что одним из важнейших условий вступления СССР в войну против Японии в 1945 году было соблюдение интересов СССР на Дальнем Востоке и в Тихом океане. Соглашение, достигнутое СССР с США и Великобританией на Ялтинской конференции (04–11 февраля 1945 года), предполагало:

1. Сохранения статус-кво Внешней Монголии (Монгольской Народной Республики).

2. Восстановления принадлежавших России прав, нарушенных вероломным нападением Японии в 1904 г., а именно:

а) возвращения Советскому Союзу южной части острова Сахалин и всех прилегающих к ней островов;

---

начале 2000-х годов циркулировала информация, что готовые 14-й и 15-й тома, а также весь набранный 16-й том, каким-то образом оказались в США, где и были изданы для институтов советологии и спецслужб США, работающих против СССР/России.

*Для сравнения.* Собрание сочинений Л. Д. Троцкого, изданное (М.; Л.: Госиздат) в 1924–1927 гг. составило 22 тома. Собрания сочинений В. И. Ленина: первое издание, вышедшее в 1920–1927 гг., было в 20 томах; второе издавалось в 1925–1934 гг. — в 30 томах; третье — 1925–1935 гг. — в 30 томах; четвёртое — 1941–1967 гг. — в 45 томах; пятое — Полное Собрание Сочинений В. И. Ленина — издано в 1958–1966 гг. в 55 томах.

Что же касается личного архива И. В. Сталина, то после его смерти, особенно в хрущёвский период, он подвергся разгрому и разграблению. В результате в настоящее время личный архив И. В. Сталина составляет менее 2 тыс. дел, из 20 тыс. книг личной библиотеки И. В. Сталина учтено около пятисот, то есть почти 3%, а грампластинки, на которых он ставил оценки исполнителям, вообще исчезли и т. д.

- б) интернационализации торгового порта Дайрена<sup>71</sup> с обеспечением преимущественных интересов Советского Союза в этом порту и восстановления аренды на Порт-Артур, как на военно-морскую базу СССР;
- в) совместной эксплуатации Китайско-Восточной железной дороги и Южно-Маньчжурской железной дороги, дающей выход на Дайрен, на началах организации смешанного Советско-Китайского общества с обеспечением преимущественных интересов Советского Союза, при этом имеется в виду, что Китай сохраняет в Маньчжурии полный суверенитет.

### 3. Передачи Советскому Союзу Курильских островов.

Надо отметить некоторые нюансы «восстановления» прав России/СССР на Порт-Артур и порт Дальний (Дайрен) и их дальнейшее использование Советским Союзом.



Рельефная карта театра войны

<sup>71</sup> Историческое русское название Дальний (кит. Далянь, трад. 大连, упр. 大连, пиньинь Dàlián). После поражения Российской Империи в Русско-Японской войне 1904–1905 гг. по Портсмутскому мирному договору (23 августа [05 сентября] 1905 года) город перешёл под власть Японии. Японцы оставили название города прежним, но стали читать иероглифы не по-китайски, а по-японски, поэтому Далянь стал звучать как Дайрен, и в течение 40 лет под этим названием был известен в мире. Надо отметить, что дальнейшее развитие города японцы продолжили по планам, разработанным российскими инженерами.



*Фрагмент «Карты разгрома милитаристской Японии  
9 августа — 2 сентября 1945 г.»*

Договор об аренде военно-морской базы Порт-Артур и порта Дальний между Китаем и Российской Империей был подписан 15 [27] марта 1898 года.<sup>72</sup> Срок аренды был определён в 25 лет. Однако после поражения России в Русско-Японской войне 1904–1905 гг. и военно-морской базой Порт-Артур и портом Дальний стала владеть Япония. Ещё до разгрома Японии во Второй Мировой войне, 14 августа 1945 года, согласно устным ялтинским договорённостям, СССР заключил с Китайской Республикой (Гоминьдан) новый договор об аренде военно-морской базы Порт-Артур и порта Дальний. Этот договор предполагал аренду базы и порта сроком на 30 лет. Однако, после победы Коммунистической партии Китая в гражданской войне и, соответственно, поражения Гоминьдана, 14 февраля 1950 года Советский Союз заключил с новообразованным государством КНР «Договор о дружбе, союзе и взаимной помощи», по которому СССР обязывался вывести свои войска с Квантунского полуострова и передать КНР военно-морскую базу Порт-Артур не позднее конца

<sup>72</sup> В связи с тем, что у России все 300 лет правления династии Романовых не было официального государственного флага, то 16 [28] марта 1898 года над Порт-Артуром был военно-морской Андреевский флаг. Некоторые сведения о государственной символике России см. Приложение № 4, подробнее см. работу ВП СССР «Государственные символы и государственный суверенитет».

1952 года. Однако, начавшаяся война в Корее (25 июня 1950 года — 27 июля 1953 года) внесла коррективы во внешнюю политику и СССР, и КНР, — и 15 сентября 1952 года государства обменялись нотами о продлении срока совместного использования военно-морской базы до момента заключения обоими государствами мирных договоров с Японией. Таким образом, Россия могла бы владеть военно-морской базой Порт-Артур и портом Дальний, а соответственно и контролировать КВЖД, до настоящего времени, поскольку мирный договор между Россией и Японией не подписан до сих пор.

В плане же глобальной политики владение Советским Союзом военно-морской базой Порт-Артур, связанным железной дорогой с СССР, позволяло Советскому Союзу на дальних тихоокеанских рубежах эффективно противостоять Военно-Морским Силам США, опиравшимся на базы в Японии. Причём занятие Красной Армией Порт-Артура в 1945 году не позволило США захватить Северный Китай. Порт-Артур сыграл большую роль в победе КПК в ходе гражданской войны 1946–1949 гг., когда он стал крепким тылом и неприступной крепостью для Народно-освободительной армии Китая (НОАК). В ходе же Корейской войны Порт-Артур был огромной тыловой базой корейских, китайских и советских войск — не будь советской военно-морской базы в Порт-Артуре, результаты войны в Корее были бы совсем иными. Более того, именно отсутствие Советского Союза в Порт-Артуре стало одним из немаловажных факторов обеспечения американской агрессии в Индокитае в 1966–1974 гг. Да и обострение советско-китайских отношений в 1969 году, выразившихся в нападении китайских войск на территорию СССР, наиболее известным эпизодом которых были бои на острове Даманском (02–15 марта, 11 сентября 1969 года), могло вообще не состояться, если бы советские самолеты стояли бы на аэродромах в паре часов лёта от Пекина, а когда твоя столица под ударом, когда на территории твоей страны находится иностранная военная база — это очень серьёзный аргумент для твоей страны при проведении внешней политики в отношении страны, чьи войска базируются на территории твоей страны.

Поэтому для UK/US было крайне важно ликвидировать присутствие СССР в Тихоокеанском регионе на основе военно-морской

базы в Порт-Артуре. И 12 октября 1954 года совершенно неожиданно для всех правительство СССР в спешном порядке заключило с правительством КНР соглашение о выводе советских войск из Порт-Артура. Вывод был осуществлён стремительно и был завершён в мае 1955 года. Всё осуществлялось в полном соответствии с указанием Первого секретаря КПСС Н. С. Хрущёва, когда он 13 октября 1954 года, прервав доклад командующего 39-й армией, которая как раз и базировалась на военно-морской базе Порт-Артур, генерал-полковника В. И. Шевцова, потребовал<sup>73</sup>:

*«Хватит болтать! Ты лучше мне скажи, зачем вы здесь стоите?»*

*«Для защиты дальневосточных рубежей нашей Родины».* — Спокойно ответил командующий 39-й армией, который даже не подозревал, что решение о сдаче базы уже оформлено межгосударственным соглашением.

Хрущёв снова прервал генерал-полковника В. И. Шевцова, заявив: *«Это политика царская, империалистическая. Кого же и от кого вы собираетесь здесь защищать? Ты мне лучше скажи, сколько надо времени, чтобы здесь не осталось ни одного вашего солдата, даже вашего духа».*

В этом диалоге Первый секретарь КПСС Н. С. Хрущёв прямо указал на то, что защита интересов СССР/России не входит в сферу его интересов, а его деятельность направлена на то, чтобы «русского духа» не было за официальными границами СССР. При этом об армии государства, которым он управлял, говорит не «наша армия»,

---

<sup>73</sup> Первого секретаря КПСС Н. С. Хрущёва при посещении военно-морской базы Порт-Артур сопровождали министр обороны (15 марта 1953 года — 09 февраля 1955 года) Маршал Советского Союза Н. А. Булганин, заместитель председателя СНК — Совета Министров СССР (22 июля 1937 года — 28 февраля 1955 года), министр торговли СССР (24 августа 1953 года — 22 января 1955 года) А. С. Микоян, кандидат в члены Президиума ЦК КПСС (Политбюро) (05 марта 1953 года — 29 июня 1957 года) Н. М. Шверник, первый заместитель Министра обороны СССР, Главнокомандующий ВМФ (1953–1955 гг.), Адмирал Флота Советского Союза (03 марта 1955 года) Н. Г. Кузнецов, командующий войсками Дальневосточного военного округа (1953–1956 гг.), Маршал Советского Союза Р. Я. Малиновский и другие высокопоставленные лица.

О том, как происходило общение этого высшего государственного руководства с руководством базы, описал в своих мемуарах бывший Начальник ОО КГБ по 39-й армии Дальневосточного военного округа (ДВО) (март 1954 года — август 1955 года) генерал-майор (18 февраля 1958 г.) Михаил Артемьевич Белоусов.

а «ваша», подчёркивая, что советская/русская армия для него, троцкиста Н. С. Хрущёва, не является его армией. И здесь нельзя списать на то, что есть такое выражение «убирайтесь, чтобы духа вашего здесь не было», поскольку речь шла не о передислокации какой-либо части в рамках какой-то территории, а об оставлении территории, которую контролировало государство, поскольку речь шла не о том, что какие-то воинские контингенты ушли откуда-то, а о том, что государство уходит и отказывается от возможностей проведения своей внешней/глобальной политики.

При оставлении Порт-Артура и Дальнего<sup>74</sup> КНР совершенно безвозмездно было передано огромное количество различного имущества, вооружения и снаряжения. Всё шло по принципу также оглашённого на этой встрече военно-политического руководства страны с руководством базы, когда генерал-лейтенант А. М. Пенионжко<sup>75</sup> попросил разрешения и задал вопрос:

*«Как я понял, дорогостоящее отдать, а мелочёвку продать?»*

Ему и всем присутствующим ответил министр обороны Н. А. Булганин:

*«Да, вы поняли правильно...»*

Хрущёвский раж отдать и задёшево продать всё был настолько сильным, что командующий ДВО, маршал Р. Я. Малиновский вынужден был просто ульгимативным тоном заявить, что не отдаст китайцам секретные на тот момент танки Т-52 и новейшие истребители-перехватчики, которые он забирает себе в округ. А вот, когда Главнокомандующий ВМФ, адмирал Н. Г. Кузнецов хотел вернуть в СССР новейшие и дорогостоящие быстроходные бронекатера, так нужные Советскому флоту, Н. С. Хрущёв распорядился продать их Китаю по символической цене.

---

<sup>74</sup> Поскольку Порт-Артур и Дальний по сути изначально являлись одним целым, после их передачи под юрисдикцию КНР Порт-Артур (кит. Люйшунь) и Дальний (кит. Далянь) были объединены в единую агломерацию, получившую в 1960 году общее название «город Люйда». Постановлением Госсовета КНР от 09 февраля 1981 года город Люйда был переименован в город Далянь; бывший город Люйшунь (Порт-Артур) стал районом Люйшунькоу в его составе.

<sup>75</sup> Пенионжко Александр Михайлович (1907–1984 гг.) — один из организаторов и руководителей военной ветеринарии, начальник военно-ветеринарной службы Министерства обороны СССР (1955–1970 гг.), генерал-лейтенант ветеринарной службы.

Надо отметить, что сразу же после оставления Порт-Артура выяснилось, что без этой базы советский флот не может действительно противостоять UK/US в Тихоокеанском регионе, и под давлением патриотически настроенных членов высшего военно-политического руководства СССР Н. С. Хрущёв в 1958 году был вынужден обратиться к КНР с предложением о возобновлении СССР аренды военно-морской базы Порт-Артур, однако выставленные китайцами условия были для СССР неприемлемыми и фактически означали отказ в просьбе.

После оставления базы в Порт-Артуре Хрущёв<sup>76</sup> также в спешном порядке в 1955 году вывели советские войска из Австрии.<sup>76</sup>

---

<sup>76</sup> 15 мая 1955 года в Вене министры иностранных дел СССР, США, Великобритании, Франции и Австрии подписали договор, согласно которому прекращалась послевоенная оккупация Австрии, которая обязывалась соблюдать постоянный нейтралитет.

Для того, чтобы добиться этого, СССР в инициативном порядке в апреле 1955 года заключил с Австрией двустороннее соглашение, согласно которому Советский Союз передавал Австрии принадлежавшую ему бывшую германскую собственность, стоимость которой составляла \$ 1,5 млрд, а в качестве компенсации за переданную собственность Австрия была обязана поставить товары на сумму в \$ 150 млн. Австрия получила 419 предприятий Управления советского имущества, 34 предприятия Советского нефтяного управления и активы Дунайской судоходной компании. Австрии также были переданы земельные участки общей площадью 167 тыс. гектаров вместе с находившимися на них строениями. Примечательно и то, как были обговорены товарные поставки. Так, передача Австрии нефтепромыслов и нефтеперегонных заводов была осуществлена с условием поставки в течении 10 лет 10 млн тонн сырой нефти, которая поставлялась не в Советский Союз, а шла как бы поставкой Советского Союза странам Восточной Европы в качестве поддержки их правительств социалистической ориентации.

В итоге «Австрийская республика в результате подписания Государственного Договора не только восстанавливает свою политическую независимость, но и обретает полную экономическую независимость. Государственный Договор содержит положения разрешающие вопрос о бывшем германском имуществе, которое переходит теперь в собственность Австрийского государства. Это ограждает экономическую независимость Австрии и создает условия для развития национальной экономики страны. В Государственный Договор внесен пункт, обязывающий Австрию не передавать иностранным лицам права на бывшее германское имущество и на нефтепромысловые поля, а также нефтеперегонные заводы, передаваемые Австрии Советским Союзом». — «В интересах обеспечения мира в Европе». — газета «Правда» № 136 (13434), 16 мая 1955 года. — стр. 1.

Отметим, что Советский Союз передавал Австрии собственность ранее ей не принадлежавшую и полученную СССР в качестве репараций и контрибуции от Германии по итогам Второй Мировой войны.

Вывод советских войск из Австрии завершился 19 октября 1955 года. А уже в 1956 году Австрия «отблагодарила» СССР-Россию за восстановление политической субъектности австрийского государства и укрепление его экономической независимости — именно с территории Австрии и при самом активном участии австрийского государства действовали →→→





Австрия на карте Европы



Оккупационные зоны в Австрии и Германии, установленные в 1945 году

венгерские фашисты, попытавшиеся 23 октября — 11 ноября 1956 года совершить в Венгрии государственный переворот и устроившие бойню мирного населения, убийства венгерских и советских солдат, причём убийства совершались самыми чудовищными способами, а многих совершенно случайных людей пытали просто ради развлечения.

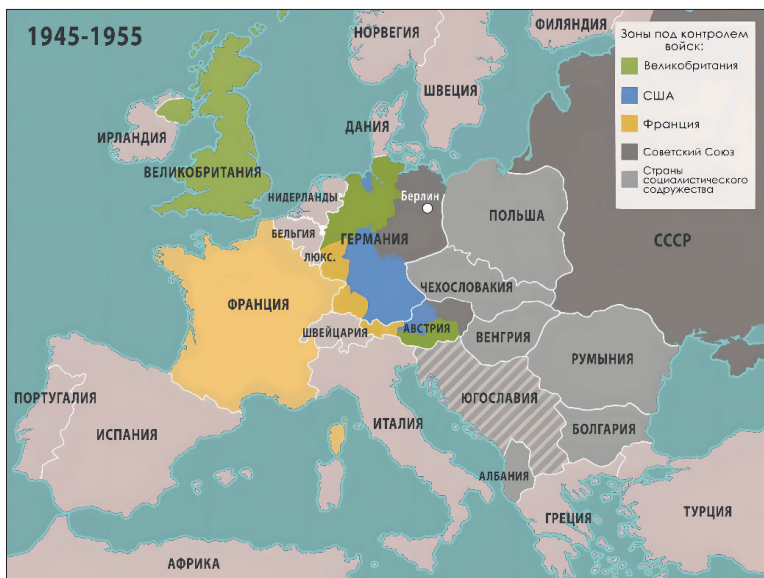

*Военно-политическая обстановка в Европе в 1945–1955 гг.*

*Военно-политический блок НАТО, включивший в себя капиталистические страны Европы, был создан 04 апреля 1949 года. Западная Германия (ФРГ) вступила в НАТО 09 мая 1955 года.*

*Организация Варшавского Договора (ОВД) была создана 14 мая 1955 года, т. е. уже после того, как ФРГ вступила в НАТО в знаковый для всего мира и священный для Советского Союза день — 09 мая — день Победы над фашистской Германией (III Рейхом), что было ясным сигналом Советскому Союзу и всему миру о том, что целью НАТО является реванш за разгром III Рейха и уничтожение СССР/России. Более того, ОВД была создана в то время, когда шёл ускоренный вывод советских войск из Австрии, а значит и снижалась защищённость стран социалистического содружества, союзных СССР, и снижались возможности Советского Союза обеспечить свои возможности для отражения агрессии со стороны агрессивного, антисоветского/антироссийского блока НАТО*

Здесь надо сделать пояснение о том, как осуществлялся отказ постсталинского руководства СССР от государственного суверенитета СССР. Наглядным примером этого является то, как и с какими результатами прошла в Москве 08–14 сентября 1955 года первая со-

ветско-западногерманская встреча на высшем уровне, основной целью которой было возможное установление дипломатических отношений между СССР и ФРГ<sup>77</sup>.

08 сентября 1955 года в московском аэропорту «Внуково» приземлились два самолёта западногерманской авиакомпании «Люфтганза», на которых по приглашению советского руководства в Москву для переговоров прибыли главные члены правительственной делегации ФРГ, которую возглавлял федеральный канцлер Конрад Аденауэр. Правительственная делегация ФРГ была очень внушительной — 141 человек — и далеко не все могли прилететь на самолётах, поэтому остальные члены западногерманской правительственной делегации приехали на специальном поезде, который, кроме доставки членов делегации, предназначался к использованию в качестве передвижного штаба, в котором канцлер мог бы проводить рабочие совещания делегации, не опасаясь прослушки советских спецслужб.

То, что западногерманская правительственная делегация была такой большой и принимались такие меры предосторожности для ведения переговоров, было обусловлено тем, что для ФРГ эти советско-западногерманские переговоры были жизненно важными и от исхода этих переговоров в прямом смысле зависело будущее ФРГ. Для СССР ни по одному аспекту переговоры с ФРГ не являлись сколь-нибудь важными и значимыми, а потому, когда руководство СССР вдруг изъявило желание провести переговоры с ФРГ, то западногерманское руководство тут же практически в полном составе<sup>78</sup> устремилось в СССР, стремясь не упустить столь неожиданную удачную для них возможность хоть как-то укрепить свою государственную субъектность, которая на тот момент объективно отсутствовала как данность.

---

<sup>77</sup> В то время западногерманское государство именовалось Германской Федеративной Республикой — ГФР.

<sup>78</sup> Кроме собственно канцлера ФРГ К. Аденауэра в западногерманскую делегацию входили представители высших законодательных и административных органов ФРГ: премьер-министр земли Северный Рейн — Вестфалия и председатель внешнеполитической комиссии бундесрата Карл Арнольд, председатель внешнеполитической комиссии Бундестага Курт Кизингер, его заместитель, социал-демократ, профессор Карло Шмид, министр иностранных дел Генрих фон Брентано, статс-секретарь МИД Вальтер Хальштейн. Кроме главных лиц в делегацию входили ведущие чиновники ряда министерств, дипломаты, переводчики.

По воспоминаниям членов западногерманской делегации канцлер ФРГ К. Аденауэр чувствовал и вёл себя уверенно, что было просто необъяснимо для остальных участников западногерманской делегации, поскольку все остальные, например, фон Брентано, В. Хальштейн и другие члены западногерманской делегации ощущали себя в советской столице, «как в пасти льва». К ужасу членов западногерманской правительственной делегации канцлер ФРГ повёл переговоры с СССР<sup>79</sup> исключительно в хамской манере, диктуя СССР ультиматум. Члены западногерманской правительственной делегации думали, что сейчас советские лидеры одёрнут наглеца, прекратят переговоры, и западногерманской делегации придётся убираться из СССР «не солоно хлебавши», что было бы сокрушительным ударом по государственной субъектности ФРГ, которая бы в будущем вообще бы не могла рассчитывать на то, что ФРГ хоть кто-то воспринимал бы как государство, а не как колонию UK/US.

Однако, на глазах западногерманской делегации стали происходить поистине необъяснимые для них чудеса. Началось с того, что, начиная переговоры, в ответном слове канцлер ФРГ К. Аденауэр признав, что германские войска первыми напали на СССР, вследствие чего «между двумя народами произошло много плохого», заявил, что вступившие на немецкую землю советские войска совершали «чудовищные злодеяния», а потому Германией не могут приняты обвинения в том, что германская армия совершала преступления на советской земле. Это заявление было с возмущением воспринято членами советской делегации в виду явной клеветы на Красную Армию и оправдания чудовищных злодеяний германской армии, совершённых на советской земле.

Члены западногерманской делегации пришли в ужас от того, понимая, что после такой клеветы и наглости канцлера ФРГ К. Аде-

---

<sup>79</sup> Главными членами советской делегации были Член Президиума ЦК ВКП(б) — Политбюро ЦК КПСС (18 февраля 1948 года — 05 сентября 1958 года), Председатель Совета Министров СССР (08 февраля 1955 года — 27 марта 1958 года) Николай Александрович Булганин (1895–1975 гг.), Первый секретарь ЦК КПСС (07 сентября 1953 года — 14 октября 1964 года) Никита Сергеевич Хрущёв (1894–1971 гг.), Член Президиума ЦК КПСС (16 октября 1952 года — 29 июня 1957 года), министр иностранных дел (05 марта 1953 года — 01 июня 1956 года) Вячеслав Михайлович Молотов (1890–1986 гг.).

науэра дальнейшие переговоры с ФРГ для СССР, как суверенного государства, невозможны, и переговоры закончились, даже не начавшись. Однако, канцлер ФРГ К. Аденауэр оставался невозмутим и даже несколько насмешливо наблюдал за возмущением членов советской делегации, которые после бурного возмущения... продолжили переговоры, списав инцидент на неточность перевода, тем более, что канцлер ФРГ К. Аденауэр великодушно согласился заменить фразу «чудовищные злодеяния» на фразу «страшные вещи». Что, как говорится, «хрен редьки не слаще», но советская делегация к величайшему изумлению членов западногерманской делегации этим удовлетворилась, и переговоры были продолжены. Причём эти переговоры сопровождались шутками, которыми советская делегация пыталась сгладить произошедшее.



*Немецкие военнопленные, возвращающиеся из СССР на Родину. Сытые, здоровые, хорошо одетые, с личными вещам, приобретёнными уже при нахождении в плену — какой контраст с тем, какими были освобождены из немецкого плена советские военнопленные — измождённые, голодные, одетые в рваные остатки одежд, больные, у которых только того и было, что они сами*



А далее переговоры перешли к вопросу об освобождении немецких военнопленных в СССР. По заявлению западногерманской стороны в советском плену находились порядка 130 тысяч человек, которых ФРГ желала вернуть на Родину. При этом в Бонне (столица ФРГ) прекрасно знали, что подавляющее большинство немецких пленников уже вернулось в Германию (как в ФРГ, так и в ГДР), в СССР немецких пленников осталось значительно меньше заявленного количества.

Советская делегация указала на то, что все немецкие военнопленные уже вернулись в Германию<sup>80</sup>, а в СССР остались только те, кто отбы-

---

<sup>80</sup> 04 мая 1950 года было опубликовано сообщение ТАСС «Об окончании репатриации немецких военнопленных», в котором говорилось, что «освобождено и отправлено на родину 1 939 063 немецких военнопленных, 13 532 человека остаются в СССР на положении военных преступников и подследственных, 14 человек временно задержаны по болезни». При этом, согласно решениям конференции министров иностранных дел СССР, США и Великобритании, состоявшейся в Москве в апреле 1947 года, на которой было принято решение о репатриации немецких военнопленных до 31 декабря 1948 года, репатриации не подлежали военнопленные, осуждённые за военные преступления. →→→

Хотя СССР честно исполнял решение этой конференции министров иностранных дел, — репатриация военнопленных осуществлялась большими партиями, так, например, последняя группа состояла из 17 538 человек — репатриация военнопленных из СССР затянулась до 1950 года.

За годы войны солдатами Красной Армии в плен было взято 2 389 560 солдат Вермахта и СС, из них 356 768 человек скончалось во время нахождения в плену, включая казнённых по приговору суда за совершённые преступления. Через советский плен прошло 376 немецких генералов, из которых 277 вернулись на родину, 99 умерло, из них 18 были казнены как военные преступники.

Надо отметить, что СССР погубило только 14,9% германских военнопленных, а в фашистском плену погубило не менее 58% советских солдат. Чтобы понять эти цифры, надо помнить, что истинное количество советских военнопленных в фашистском плену достоверно неизвестно, поскольку до 1943 года советские военнопленные не получали регистрационных номеров. А количество попавших в плен разные источники оценивают по-разному. Так в западных источниках количество советских военнопленных оценивается от 5 до 6 млн, а количество погибших в плену определяется не менее 3,3 млн человек. По данным Министерства обороны России, опубликованным в 2005 году, в целом во время Великой Отечественной войны в плен попали 4,559 млн советских военнослужащих. По данным исследовательской группы генерал-полковника Григория Федотовича Кривошеева в плен попало 3 396 400 советских солдат. Как бы то ни было, но достоверным фактом является то, что из фашистского плена вернулись 1 836 562 человека.

Столь высокая смертность советских военнопленных в фашистском плену обусловлена тем, что погибали в германском плену исключительно потому, что III Рейхом проводилась политика уничтожения военнопленных, а в советском плену погибли только те пленные, которых на момент пленения спасти уже было невозможно, как это было, например, с военнопленными, которых взяли в плен в Сталинграде, и которые погибли в результате истощения, состоявшегося ещё до попадания в плен. В Германии советских пленных, которые были неспособны к самостоятельному передвижению и работе на III Рейх, или конвоирам какой-либо советский военнопленный не понравился по какой-либо другой причине, — таких пленными вообще не считали и убивали на месте. Если бы солдаты Красной Армии действовали бы также, то в советском плену не погиб бы вообще никто. Так что, даже сравнивая количество погибших в плену, надо понимать, а что собственно стало причиной гибели пленного.

Для понимания: в городе Елабуге в годы Великой Отечественной войны находился крупнейший лагерь НКВД № 97, в котором содержались тысячи пленных немецких офицеров. Архивные документы неопровержимо свидетельствуют, что здесь пленные немецкие офицеры получали продуктовый паёк, который в два раза превышал паёк рядового жителя города. И при этом на лагерьном кладбище покоится прах сотен немецких офицеров (есть и могилы японских военнопленных), которые умерли от ран (точно также, как умирали выписанные из госпиталей советские солдаты, получившие ранения, которые не могла излечить медицина того времени), умерли отнюдь не от отсутствия медицинской помощи или плохого питания. В силу этих обстоятельств Совет Министров СССР 18 июня 1946 года принял постановление № 1263–519сс «Об отправке на родину больных и нетрудоспособных военнопленных немецкой и других западных национальностей». Те, кто дождал до этого решения, были отправлены на родину и заканчивали свои дни там, а те, кто умер во время войны, остались лежать на лагерных кладбищах.

вает наказание за преступления, совершённые против граждан СССР. Кроме этого, ещё 14 июля 1955 года, в ходе подготовки визита западногерманской правительственной делегации в Москву, главам ГДР и ФРГ было сообщено, что СССР в инициативном порядке, как «жест доброй воли», после заключения договора с ФРГ освободит от дальнейшего наказания и репатрирует в ГДР или ФРГ (в зависимости от места жительства) 5 614 немецких граждан, в том числе 3 708 военнопленных, 1 906 гражданских лиц и 180 генералов бывшей гитлеровской армии.

Однако, западногерманская делегация продолжала настаивать на возврате всех оставшихся в СССР пленных немцев, вне зависимости от тяжести совершённых ими преступлений. При этом профессор Шмид возвал к «чувству справедливости» и «традиционному великодушию русского народа». На что было указано, что великодушные уже было выражено в возврате всех военнопленных в Германию, а справедливость требует наказания преступников.

И тогда, канцлер ФРГ пошёл ва-банк — он выставил руководству СССР ультиматум: либо СССР возвращает Германии всех немцев, вне зависимости от совершённых ими преступлений, либо он прерывает переговоры и улетает, при этом он публично позвонил и попросил прислать в Москву самолёты «Люфганзы», чтобы он с членами западногерманской делегации мог вернуться в ФРГ.

К изумлению всех руководители советской делегации испугались ультиматума и выполнили требование канцлера ФРГ К. Аденауэра.

Произошло это так — в предпоследний день был устроен банкет для западногерманской и советской делегаций. Во время застолья советская делегация снова подняла вопрос об установлении дипломатических отношений между ФРГ и СССР. Западногерманская делегация к тому времени уже поняла, что этот вопрос для руководства СССР почему-то является очень важным, а потому руководители СССР готовы пойти на любые уступки, и потому немцы просто стали нагло требовать выполнения их условий. После многочисленных тостов Н. А. Булганин отвёл в сторонку К. Аденауэра и предложил: «Напишите, что вы соглашаетесь установить дипломатические отношения с СССР, и мы отдадим вам всех пленных». Аденауэр переспросил: «Всех?!» — «Да, всех». — Подтвердил Н. А. Булганин. Тут к ним подошёл Н. С. Хрущёв



и подтвердил слова Н. А. Булганина. После этого «высокие» переговаривающиеся стороны снова уселись за стол, уставленный яствами и напитками и стали весело праздновать победу ФРГ над СССР.

23 сентября 1955 года Бундестаг ФРГ одобрил результаты московских переговоров. На другой день Президиум Верховного Совета СССР ратифицировал установление дипломатических отношений с ФРГ. 28 сентября 1955 года вышел Указ Президиума Верховного Совета СССР «О досрочном освобождении германских граждан, осужденных судебными органами СССР за совершенные ими преступления против народов Советского Союза в период войны». По этому Указу в Германию из СССР возвращались 8877 военнопленных и 749 немцев, совершивших особо тяжкие преступления.

Согласно этому указу уже 07 октября 1955 года первые 600 репатриантов из СССР прибыли в пограничный пересельный лагерь Фридланд (ФРГ). Среди первых репатриантов были не только известные немцы, например, летчик-ас Эрих Хартманн, пушками и пулемётами своего самолёта расстреливавший колонны мирных советских беженцев, но и преступники, совершившие более тяжкие преступления, виновные в массовых убийствах, такие, как группенфюрер СС и генерал-лейтенант войск СС и полиции Бруно Штреккенбах, осуждённый трибуналом к 25 годам заключения; палачи из числа руководителей концлагеря Заксенхаузен гауптшарфюрер Курт Эккариус, обершарфюрер Вильгельм Шуберт, осуждённые к пожизненному заключению и др.

Все осуждённые преступники были переданы на родину для дальнейшего отбывания наказания. Однако это условие было выполнено только в ГДР, а в ФРГ преступники были освобождены и массово поступили на службу в Бундесвер и спецслужбы ФРГ.

В ходе переговоров и в ходе общения глав делегаций вне стола переговоров было явно видно, что главы советской делегации заискивали перед канцлером К. Аденауэром.<sup>81</sup> Так, например, в культурной

---

<sup>81</sup> При этом были случаи, когда, например, Н. С. Хрущёв орал на К. Аденауэра и грозил ему кулаком, но в ответ К. Аденауэр тоже кричал и грозил кулаком Н. С. Хрущёву. Это же они делали и в отношении делегаций — если Н. С. Хрущёв грозил западногерманской делегации, то К. Аденауэр в ответ грозил советской делегации. И всегда во всех этих случаях Н. С. Хрущёв лично, и советская делегация вообще, шли на попятную и, замяв скандал, продолжали переговоры. От такого поведения советской делегации К. Аденауэр наглед всё больше и больше.

программе пребывания западногерманской делегации в Москве было совместное с советской делегацией посещение балета «Ромео и Джульетта» — на немецкоязычной театральной программке сохранилась надпись: «Федеральному канцлеру ФРГ г-ну Аденауэру в знак особого уважения. От Н. Булганина. 10/IX-55». В ходе переговоров Н. А. Булганин назвал Аденауэра «мой друг», при этом канцлер ФРГ К. Аденауэр обращался к нему строго официально «министр-президент Бульянин» (так звучало имя советского премьера в его произношении).



*Главы западногерманской и советской делегаций в правительственной ложе Большого театра на представлении балета «Ромео и Джульетта» во время исполнения государственных гимнов ФРГ и СССР перед началом представления. Слева направо: министр иностранных дел СССР В. М. Молотов, министр иностранных дел ФРГ фон Брентано, канцлер ФРГ К. Аденауэр, Председатель Совета Министров СССР Н. А. Булганин, Первый секретарь ЦК КПСС Н. С. Хрущёв, первый заместитель Председателя Совета Министров СССР М. Ф. Первухин. 10 сентября 1955 года*

В этой связи необходимо упомянуть и ещё один аспект переговоров. Дело в том, что ещё 23 ноября 1951 года правительство ФРГ возбудило в Федеральном Конституционном суде страны ходатайство о запрете Коммунистической партии Германии (КПГ) как «антиконституционной». Заведомо была выбрана статья, которая допускала самое широкое толкование оснований для запрета — например, если какой-либо неустановленный хулиган кинет камень в полицейского и заявит, что он симпатизирует КПГ, то партия подлежала запрету. Т. е. партию запрещают не потому, что она ведёт какую-либо антигосударственную деятельность, а потому, что «неустановленный» «сторонник», совершивший хулиганскую выходку, заявил о симпатии к КПГ — очень широкое поле для совершения провокаций против КПГ.

Однако правительство ФРГ не стало прибегать к услугам провокаторов и составило ходатайство о запрещении КПГ по принципу «в огороде бузина, а в Киеве дядька». КПГ предлагалось признать антиконституционной потому, что она была марксистско-ленинской и выступала за построение социализма. При этом на КПГ возлагалась ответственность за «несовместимость законов, осуществляемых в советской оккупационной зоне»<sup>82</sup>, с конституционными принципами Федеративной республики»<sup>83</sup>. В качестве «тяжелейшего покушения» на существование ФРГ рассматривался и народный опрос против ремилитаризации и за воссоединение Германии, организованный КПГ. Народное движение против ремилитаризации (в котором помимо коммунистов участвовали социал-демократы, представители протестантской церкви и просто беспартийные) называлось в ходатайстве правительства ФРГ «агрессивным».

КПГ должна была «ответить» за высказывания Маркса, Ленина и Сталина о диктатуре пролетариата, за Конституцию СССР 1936 года, Устав КПСС, а также за политику Коминтерна, распущенного в 1943 году. В качестве «судебного доказательства № 32» прави-

---

<sup>82</sup> Т. е. ГДР — наше пояснение при цитировании — ВП СССР.

<sup>83</sup> «Белая книга Коммунистической партии Германии. О процессе против КПГ в Федеральном Конституционном суде в Карлсруэ». — М.: Издательство иностранной литературы, 1956. — стр. 153.

тельство ФРГ приводило цитату из коммунистической печати, в которой критиковалось назначение высокой государственной пенсии вдове главы Главного Имперского Управления Безопасности (нем. Reichssicherheitshauptamt, сокр. RSHA — РСХА) и палача чешского народа Рейнгарда Гейдриха. То есть кабинет Аденауэра считал критику пенсионного обеспечения бывших нацистов и их родственников несовместимой с конституцией ФРГ.

Состав Конституционного суда ФРГ был очень специфичным — многие судьи были судьями в III Рейхе, при этом они даже не скрывали своих нацистских убеждений. Так, например, Председатель Конституционного суда Йозеф Винтрих во времена III Рейха служил судьей и в 1940 году был рекомендован на пост члена Верховного Земельного суда. В представлении говорилось, что «национал-социалистические убеждения господина доктора Винтриха не вызывают никаких сомнений».

А министр внутренних дел ФРГ Роберт Лер, ведомство которого и подготовило ходатайство о запрете КПП, в январе 1951 года во время дебатов в Бундестаге в ответ на обвинение со стороны одного из представителей фракции компартии в том, что Р. Лер помогал Гитлеру прийти к власти, Р. Лер заявил, что готов сделать это ещё раз.

Таким же был и глава делегации правительства ФРГ на процессе против КПП статс-секретарь МВД Ганс фон Леке, который, выступая в 1933 году в Рейхстаге во время дебатов о предоставлении правительству Гитлера чрезвычайных полномочий (что означало конец Веймарской республики), заявил о готовности «действенно сотрудничать [с нацистами] в деле национального восстановления».

При полном отсутствии правовых оснований для преследования КПП, правительство ФРГ действовало прямым и тривиальным способом — на рассвете 31 января 1952 года полиция захватила на всей территории Западной Германии помещения КПП и обыскала квартиры ведущих партийных функционеров. Тоннами изымались материалы, которые должны были служить доказательствами в суде. Были немедленно арестованы и представители КПП, которых приводили на заседания Конституционного суда из тюрьмы. Причём о тюрьмах коммунисты знали не понаслышке — они уже сидели там при Гитлере.

Но даже после этих и подобных предпринятых мѣр Конституционный суд ФРГ не мог инкриминировать КПП что-либо серьёзное. На первом же заседании суда 24 января 1952 года, суд попросту отложил дело в долгий ящик — именно поэтому для добычи хоть каких-то доказательств «преступной» деятельности КПП или хотя бы для создания видимости такой «преступной» деятельности и потребовался налёт полиции на помещения КПП и репрессии против членов КПП.

Но в сентябре 1954 года состоялся визит посла США Мэрфи к Аденнауэру и визит в ФРГ госсекретаря США Дж. Ф. Даллеса, и процесс судебного преследования КПП возобновился — через четыре дня после последнего события Конституционный суд всё-таки назначил начало процесса на 23 ноября 1954 года. У США были свои причины для возобновления суда в Германии над КПП — американцы готовились к первому после 1945 года совещанию четырёх держав-победительниц (СССР, США, Великобритании и Франции), намеченному на июнь — июль 1955 года в Женеве. А там США планировали поставить вопрос о происках мирового коммунизма. Задачей ФРГ в этом смысле была подготовка соответствующих доказательств.

Однако, начавшийся в ноябре 1954 года в Карлсруэ процесс над КПП сразу же оказался в тупике. Ведь компартия Германии была официально разрешена всеми союзниками (в т. ч. и США) после 1945 года как демократическая антифашистская партия. А ведь и тогда она была марксистско-ленинской.

Выход из этого тупика нашли при помощи казуистики, при помощи которой какие-либо определения вообще потеряли смысл — Конституционный суд определил, что союзники, оказывается, дали в 1945 году лишь «негативное» определение демократии — «антифашистская», а Основной закон ФРГ, мол, превратил «негативную» дефиницию в «позитивную».

В дополнение к этому представитель правительства ФРГ в Конституционном суде, эксперт МИД ФРГ, член НСДАП до 1945 года Эрих Кауфман назвал Потсдамские соглашения четырёх держав «интервенционистскими мероприятиями» союзников, которые противоречат

международному праву»<sup>84</sup>. А это заявление прямо указывало на пересмотр итогов Второй Мировой войны. Но союзники СССР по Второй Мировой войне, да и сам СССР, на это даже не среагировали.

Процесс против КПП шёл с большими трудностями — суд был вынужден постоянно исключать один за другим пункты обвинений, поскольку их нельзя было аргументированно доказать. Причём коммунисты выступали за то, чтобы оставить эти пункты (например, проблематику достижения единства Германии), так как их абсурдность была очевидна для всех неподвзятых наблюдателей.

В самый разгар судебного процесса над КПП, 21 июня 1955 года стало известно о приглашении правительства СССР канцлеру ФРГ К. Аденауэру посетить Москву для нормализации отношений между СССР и ФРГ — сама соответствующая нота правительства Советского Союза была направлена правительству ФРГ 07 июня 1955 года. Установление дипломатических отношений с СССР было столь необходимо для обретения государственной субъектности ФРГ, а в ФРГ полагали, что судебный процесс в Карлсруэ может сорвать намеченный контакт, что Конституционный суд ФРГ поспешно заявил 14 июля 1955 года о том, что вынесение окончательного приговора в отношении КПП откладывается на неопределённый срок.

В ходе визита в СССР, как уже и говорилось выше, канцлер ФРГ К. Аденауэр вёл себя чрезвычайно смело, общаясь с советскими руководителями, нисколько не боясь, что руководители СССР могут прервать переговоры и столь желанное для ФРГ установление дипломатических отношений с СССР не состоится. Канцлер ФРГ К. Аденауэр говорил с советским руководством тоном ультиматумов. Именно в такой обстановке 10 сентября 1955 года речь зашла о процессе по запрету Коммунистической партии Германии. Позиция главы СССР Н. С. Хрущёва по этому вопросу поразила всех — Хрущёв заявил: *«В возникновении коммунизма виноваты вы. Карл Маркс ваш. Ро-*

---

<sup>84</sup> «Белая книга Коммунистической партии Германии. О процессе против КПП в Федеральном Конституционном суде в Карлсруэ». — М.: Издательство иностранной литературы, 1956. — стр. 29.

*дился в Германии. Энгельс — в подкрепление. Вы заварили кашу, сами и расхлебывайте».*<sup>85</sup>

Это было откровенное предательство по отношению союзной к СССР партии КПП, предательство интересов СССР на внешнеполитической арене, сигнал всем союзным силам СССР, что СССР их может предать в любой момент, причём по основаниям, абсолютно непонятным для широких масс людей.

Как результат, 17 августа 1956 года Коммунистическая партия Германии была запрещена как антиконституционная организация — была запрещена единственная политическая сила Германии, активно борющаяся с нацистским режимом.

Правительство Германии, получив согласие советского руководства, по полной программе расправилось с Коммунистической партией Германии и теми, кто хоть как-то был причастен или хотя бы заподозрен в причастности к деятельности КПП.

На момент запрета в КПП состояло 85 тысяч членов.<sup>86</sup> По разным оценкам, после запрета КПП было возбуждено от 125 до 200 тысяч уголовных дел против членов партии и «сочувствующих». За противодействие запрету, например, в форме продолжения партийных собраний местных организаций компартии, было осуждено около 10 тысяч человек. За такие противоправные деяния устанавливался срок заключения до 6 месяцев. Только в день оглашения вердикта Конституционного суда были арестованы 33 коммуниста. Парламентарии от компартии в Земельных и местных парламентах были лишены депутатских мандатов. Имущество компартии было конфисковано. Было запрещено 17 партийных газет, выходивших общим тиражом 150 тысяч экземпляров. Все члены компартии были поставлены под наблюдение западногерманской контрразведки — Федерального Ведомства по охране Конституции Германии (нем. Bundesamt für Verfassungsschutz, BfV). Часто это Ведомство сообщало по месту рабо-

---

<sup>85</sup> «Визит Канцлера Аденауэра в Москву 8–14 сентября 1955 г. Документы и материалы». Издание Фонда Конрада Аденауэра, 2-е, доп. / авт.-сост. Т. Кунце. — М.: Директ-Медиа, 2020. — стр. 141.

<sup>86</sup> «Einleitung: Zu einigen Fragen der Nachkriegsgeschichte der KPD. In: KPD 1945–1968, Dokumente» / Herausgegeben Und Eingeleitet Von Günter Judick, Josef Schleifstein Und Kurt Steinhaus. — Band 2: Die Jahre 1953–1968. Marxistische Blätter. 1989. — S. 83.

ты того или иного гражданина о его прошлом членстве в компартии, что, как правило, вело к немедленному увольнению. В 1956–1958 гг. в ФРГ было запрещено ещё более 80 организаций, якобы близко стоявших к распущенной КПГ. А всего таких организаций до 1966 года запретили более 200.<sup>87</sup>

### Пресс-конференция у Аденауэра

БЕРЛИН, 17 сентября. (ТАСС). По сообщениям из Бонна, вчера там состоялась пресс-конференция, на которой выступил канцлер Аденауэр. Говоря об итогах московских переговоров, он отметил, что нет ничего неожиданного в решении правительства Германской Федеральной Республики установить дипломатические отношения с Советским Союзом, поскольку все страны, входящие в Северо-атлантический союз, членом которого является и Федеральная Республика, имеют в Москве свои посольства и миссии. «Тем, чем пользуются дру-

гие государства, должны пользоваться и мы», — подчеркнул канцлер.

Из московских переговоров и бесед, сказал Аденауэр, я вынес убеждение, что Советский Союз действительно хочет создания системы безопасности, ибо у него так много задач в социальной, экономической и культурной областях, что он хотел бы посвятить им все свои силы.

Остановившись на других вопросах, в частности на вопросе о германских границах, канцлер подчеркнул, что соответствующее заявление ТАСС не явилось неожиданностью.

*От того, что для канцлера К. Аденауэра всё происходившее в Москве и уступки СССР не были неожиданностью, заявил он сам по возвращении в ФРГ из Москвы. О чём и свидетельствует сообщение ТАСС, опубликованное в газете «Известия» № 222 (11911) от 18 сентября 1955 года*

Рассматривая визит западногерманской делегации в Москву в сентябре 1955 года для установления дипломатических отношений с СССР, очевидным является тот факт, что канцлер ФРГ К. Аденауэр является единственным человеком, посвящённым в тайну, почему СССР пойдёт на любые уступки, чтобы установить дипломатические отношения с ФРГ, которые для СССР не были хоть сколь-нибудь значимыми, поскольку все взаимоотношения можно было вести и без этих отношений, но которые были жизненно важны для ФРГ в качестве утверждения своей государственной субъектности. К. Аденауэр точно знал, что послесталинское руководство СССР отказалось от государственного суверенитета СССР и достигло с надгосударственным управлением по этому поводу соглашения, согласно которому для обретения СССР того места в мироустройстве, кото-

<sup>87</sup> Roland Meister. «Das Rechtsstaatproblem in der westdeutschen Gegenwart». — Berlin. Staatsverlag der Deutschen Demokratischen Republik. 1966. — S. 147.



рое ему определило надгосударственное управление, СССР должен совершить некоторые действия, которые исключат СССР из проведения глобальной политики и ограничат суверенитет СССР в проведении внешней политики. Одним из таких условий соглашения СССР с надгосударственным управлением было условие обязательного установления с ФРГ дипломатических отношений. И канцлер ФРГ К. Аденауэр действовал, как гласит правило ДОТУ — использовать объективные обстоятельства для достижения субъективных целей — он добился от СССР всех своих целей в обмен на то, что СССР установит с ФРГ дипломатические отношения столь нужные именно ФРГ, а не СССР.

*На этих переговорах К. Аденауэр продемонстрировал всему миру, что он в одиночку сломил советское руководство и всего через десять лет после триумфальной Победы Красной Армии над III Рейхом сломал хребет Советскому Союзу, принудив его руководство к подписанию соглашений на условиях заведомо невыгодных для внешнеполитического авторитета и интересов СССР* — одно то, что СССР в нарушение межгосударственного соглашения о том, что нацистские преступники не могут быть репатриированы на родину, отправил преступников на родину в Германию, показало всему миру, что СССР недоговороспособен, не может соблюдать договора, которые объективно выгодны СССР. А тот факт, что нацистские преступники, вместо продолжения отбытия наказания у себя на родине, поступили на службу в Бундесвер и спецслужбы Германии, показал всему миру, что договора с СССР можно не соблюдать и СССР ничего не сделает нарушителю договора. Поэтому неслучайно, что К. Аденауэра по возвращении из СССР в Германии встречали как бога, спустившегося с небес.<sup>88</sup>

В связи с советско-западногерманскими переговорами 08–14 сентября 1955 надо отметить и ещё одно событие, которое напрямую относится к этим переговорам. А именно то, что уже через три дня после завершения переговоров, 17 сентября 1955 года был издан Указ Президиума Верховного Совета СССР «Об амнистии советских гра-

<sup>88</sup> К. Аденауэр с этого момента стал и до сих пор является культовой политической фигурой, как на Западе, так и в «элите» СССР/России.

ждан, сотрудничавших с оккупантами в период Великой Отечественной войны 1941–1945 гг.».



*Мать военнопленного выражает благодарность канцлеру ФРГ К. Аденауэру, прилетевшему из Москвы. Справа: министр иностранных дел ФРГ Генрих фон Брентано. Аэропорт г. Кёльна. 14 сентября 1955 года*

К марту 1956 года по этому Указу от наказания освободили 59 610 человек. В их числе было 51 563 осуждённых на срок до 10 лет исправительно-трудовых лагерей (ИТЛ) за пособничество врагу, за службу в немецкой армии, полиции и специальных немецких формированиях. Также были освобождены 8 047 человек, срок наказания которым (по статье 2 Указа) был сокращён наполовину. 13 535 заключённым срок сократили вдвое, но оставили их в местах заключения для дальнейшего отбывания наказания. 7 884 осуждённых за шпионаж, террор и диверсии амнистия не коснулась.

Однако и те осуждённые, которые в силу тяжести содеянного не могли рассчитывать на освобождение по Указу от 17 сентября 1955 года, имели возможность выйти на свободу, если хорошо рекомендовали себя в труде и поведении. Им в этом помогли приказы МВД СССР по ГУЛАГу.

ВОСКРЕСЕНЬЕ, 18 СЕНТЯБРЯ 1955 г. № 222 (11911)

## Указ Президиума Верховного Совета СССР Об амнистии советских граждан, сотрудничавших с оккупантами в период Великой Отечественной войны 1941—1945 г.г.

После победоносного окончания Великой Отечественной войны советский народ добился новых больших успехов во всех областях хозяйственного и культурного строительства и дальнейшего укрепления своего социалистического государства.

Учитывая это, а также прекращение состояния войны между Советским Союзом и Германией и руководствуясь принципом гуманности, Президиум Верховного Совета СССР считает возможным применить амнистию в отношении тех советских граждан, которые в период Великой Отечественной войны 1941—1945 г.г. по малодушию или неосознанности оказались вовлеченными в сотрудничество с оккупантами.

В целях предоставления этим гражданам возможности вернуться к честной трудовой жизни и стать полезными членами социалистического общества Президиум Верховного Совета СССР **постановляет:**

1. Освободить из мест заключения и от других мер наказания лиц, осужденных на срок до 10 лет лишения свободы включительно за совершенные в период Великой Отечественной войны 1941—1945 г.г. пособничество врагу и другие преступления, предусмотренные статьями 58-1, 58-3, 58-4, 58-6, 58-10, 58-12 Уголовного Кодекса РСФСР и соответствующими статьями Уголовных кодексов других союзных республик.

2. Сократить наполовину назначенное судом наказание осужденным на срок свыше 10 лет за преступления, перечисленные в статье первой настоящего Указа.

3. Освободить из мест заключения независимо от срока наказания лиц, осужденных за службы в немецкой армии, полиции и специальных немецких формированиях.

Освободить от дальнейшего отбывания наказания лиц, направленных за такие преступления в ссылку и высылку.

4. Не применять амнистии к карателям, осужденным за убийства и истязания советских граждан.

5. Прекратить производством все следственные дела и дела, не рассмотренные судами о преступлениях, совершенных в период Великой Отечественной войны 1941—1945 г.г., предусмотренных статьями 58-1, 58-3, 58-4, 58-6, 58-10, 58-12 Уголовного Кодекса РСФСР и соответствующими статьями Уголовных кодексов других союзных республик, за исключением дел о лицах, указанных в статье четвертой настоящего Указа.

6. Снять судимость и поражение в правах с граждан, освобожденных от наказания на основании настоящего Указа.

Снять судимость и поражение в правах с лиц, ранее судимых и отбывших наказание за преступления, перечисленные в статье первой настоящего Указа.

7. Освободить от ответственности советских граждан, находящихся за границей, которые в период Великой Отечественной войны 1941—1945 г.г. сдались в плен врагу или служили в немецкой армии, полиции и специальных немецких формированиях.

Освободить от ответственности и тех ныне находящихся за границей советских граждан, которые занимали во время войны руководящие должности в созданных оккупантами органах полиции, жандармерии и пропаганды, в том числе и вовлеченных в антисоветские организации в послевоенный период, если они исполнили свою вину последующей патристической деятельностью в пользу Родины или явились с повинной.

В соответствии с действующим законодательством рассматривать как смягчающее вину обстоятельство явку с повинной находящихся за границей советских граждан, совершивших в период Великой Отечественной войны 1941—1945 г.г. тяжкие преступления против Советского государства. Установить, что в этих случаях наказание, назначенное судом, не должно превышать пяти лет ссылки.

8. Поручить Совету Министров СССР принять меры к облегчению въезда в СССР советским гражданам, находящимся за границей, а также членам их семей, независимо от гражданства, и их трудоустройству в Советском Союзе.

Председатель Президиума Верховного Совета СССР К. ВОРОШИЛОВ.

Секретарь Президиума Верховного Совета СССР Н. ПЕГОВ.

Москва, Кремль. 17 сентября 1955 г.

*Указ Президиума Верховного Совета СССР «Об амнистии советских граждан, сотрудничавших с оккупантами в период Великой Отечественной войны 1941—1945 гг.». Газета «Известия» № 222 (11911) от 18 сентября 1955 года*

Так, согласно приказу от 31 октября 1955 года «О поощрении передовиков производства из числа заключенных горняков комбината „Воркутауголь”» позволялось сократить срок наказания. Вскоре аналогичные документы были приняты и в отношении других предприятий ГУЛАГа.

Мало того. По Указу Президиума Верховного Совета СССР от 24 марта 1956 года «О рассмотрении дел на лиц, отбывающих наказание за политические, должностные и хозяйственные преступления» в местах лишения свободы были образованы комиссии для проверки обоснованности осуждения лиц данной категории, а также рассмотрения вопроса о целесообразности содержания в заключении тех, кто хотя и совершил такие преступления, но уже не представлял «государственной и общественной опасности».

К 06 февраля 1956 года в лагерь МВД было направлено 200 таких комиссий. Решения о возможности освобождения комиссии принимали на месте. Кроме того, комиссии могли сокращать сроки лишения свободы лицам, осуждённым к несоизмерно большим наказаниям, а также освобождать отдельных осуждённых под поручительство родственников или общественных организаций. Например, 06 сентября 1956 года комиссия Президиума Верховного Совета СССР изучила дело одного из участников расправы над членами подпольной организации «Молодая гвардия», бывшего полицая Дмитрия Бауткина, и снизила срок лишения свободы до 14 лет. Решение было принято на основании того, что он уже отсидел около 10 лет, имел 623 рабочих дня зачётов и положительную характеристику администрации Воркутинского ИТЛ.

По решению комиссий освобождались не только передовики лагерного производства, но и престарелые, инвалиды и тяжелобольные. МВД СССР были предусмотрены меры по их переезду, трудоустройству и получению жилья на новом месте. Всего к 19 ноября 1956 года по решению комиссий Президиума Верховного Совета СССР из мест лишения свободы отпустили 107 979 человек.<sup>89</sup>

---

<sup>89</sup> Для понимания. На 1953 год, к моменту смерти И. В. Сталина, по политическим статьям отбывали наказание в местах лишения свободы порядка 220 тысяч человек, из которых около 100 тысяч — бе(а)ндровцы. И именно их в первую очередь →→→

Именно по этому Указу были выпущены из мест заключения и ссылки бе(а)ндровцы, переселены на Украину, а затем инкорпорированы в государственные, партийные и советские органы управления. При этом была проведена массовая репатриация на Украину украинцев, которые не приняли Советскую Власть, сражались против неё как в ходе Гражданской войны, так и в ходе Великой Отечественной войны, а затем, после поражения, эмигрировали за рубеж. Излишне говорить, что и сами белоэмигранты, и ушедшие на Запад вместе с гитлеровской армией, и члены их семей в своей основной массе так и остались настроены антисоветски. За первые три года после Указа из-за границы вернулось не меньше 50 тысяч украинцев, в последующие 10–15 лет — ещё около 50 тысяч.

В результате инкорпорирования амнистированных бе(а)ндровцев и репатриантов в органы государственной, партийной и советской власти к середине 1970-х гг. руководителями райкомов, обкомов и исполкомов в Западной, Центральной и Юго-Западной Украине, а также руководителями разного ранга в украинских министерствах и ведомствах стали не менее трети бе(а)ндровцев, реабилитированных в 1950-е гг., и членов семей бе(а)ндровцев, отселённых с Украины в период 1944–1955 гг.<sup>90</sup> По архивным данным партийных

---

касался Указ Президиума Верховного Совета СССР от 17 сентября 1955 года «Об амнистии советских граждан, сотрудничавших с оккупантами в период Великой Отечественной войны 1941–1945 гг.»

<sup>90</sup> Выселение проводилось в целях ослабления базы украинских террористов-бе(а)ндровцев, чтобы облегчить ликвидацию их террористической деятельности.

Так, занимавшийся историей деятельности бе(а)ндровцев историк Виталий Иванович Масловский (Украина), погибший во Львове в 1999 году при странных обстоятельствах, после публикации исторического исследования «З ким і проти кого воювали українські націоналісти в роки Другої світової війни» / Віталій Масловський. — Москва, Славянский диалог, 1999 (издание на русском языке «С кем и против кого воевали украинские националисты в годы Второй Мировой войны». — Москва, 2016. Перевод с комментариями и фотодокументами) приводит следующие данные: «С февраля 1944 г. по январь 1945 г. националистические банды провели в западных областях Украины 3287 террористически-диверсионных акций, в течение 1945 г. — 3424 акции... С июля до конца 1944 г. бандиты убили в Станиславской (ныне Ивано-Франковская область — наше пояснение при цитировании — ВП СССР) области 2785 советских граждан; с февраля 1944 г. по октябрь 1945 г. они убили в Волынской области 1932 жителя, среди них 313 детей, 615 женщин, 365 стариков. С лета 1944 г. по май 1946 г. во Львовской области (в границах того времени) бандиты убили и замучили 5088 советских граждан, в том числе 44 учителя, →→→

органов, в начале 1980-х гг. в составе обкомов партии и райкомов Западной Украины доля украинцев, реабилитированных в 1955–1959 гг., и репатриантов составляла от 35% до 50%.

Именно этот Указ положил начало бе(а)ндерезации Украины и превращению её в антиРоссию. Что в конечном итоге вылилось в ге-

---

*218 председателей сельских Советов и их заместителей, 406 бойцов истребительных отрядов, 3105 крестьян (среди них 497 детей)».*

Переселению подлежали семьи полевых командиров бе(а)ндеровских банд (ОУН-УПА), наиболее активных участников банд, уничтоженных бандитов — в том случае, если имела информация о тесной связи родственников с погибшим в период его нахождения в банде. Также в списки на выселение попали семьи осуждённых боевиков, которые в период следствия и суда не проявляли деятельного раскаяния. Причём близкие родственники бе(а)ндеровцев подлежали переселению только в том случае, если жили с ними в одном доме. А семьи боевиков ОУН-УПА, ранее добровольно сложивших оружие, в списки на переселение не включались.

Организованные массовые депортации семей бе(а)ндеровцев проводились в 1944 году — выселено 4724 семьи общей численностью 12 762 человека; в 1945 — 7 393 семьи в количестве 17 497 человек; в 1946 — 2 612 семей в количестве 6 350 человек; в 1947 — 26 682 семьи в количестве 76 192 человека, в том числе мужчин — 18 866, женщин — 35 152, детей — 22 174.

Всего за эти годы было выселено 112 801 человек.

Согласно Приказу наркома внутренних дел СССР Л.П. Берии № 7129 от 31 марта 1944 года выселение осуществлялось из Волынской, Дрогобычской (21 мая 1959 года была включена в состав Львовской области), Львовской, Ровенской, Станиславской (Ивано-Франковской), Тернопольской областей в отдаленные районы Красноярского края, Омской, Новосибирской и Иркутской областей.

Согласно Приказу министра государственной безопасности СССР В. Абакумова № 00430 от 22 августа 1947 года «О выселении семей осужденных, убитых и находящихся на нелегальном положении активных националистов и бандитов с территории западных областей Украины» выселение осуществлялось из Западной Украины в Карагандинскую, Архангельскую, Вологодскую, Кемеровскую, Кировскую, Молотовскую (Пермский край), Свердловскую, Тюменскую, Челябинскую и Читинскую области.

Уже к весне 1957 года на Украину из мест заключения и выселения вернулось порядка 65 тыс. человек, из которых более 45 тыс. были бе(а)ндеровцы и их пособники и 5,7 тыс. тех, кто служил непосредственно в немецко-фашистских формированиях. Причём возвращались они отнюдь не раскаявшимися и не с мирными намерениями. Так, например, известно о докладной записке за подписью 2-го секретаря ЦК КПУ (17 августа 1953 года — 26 декабря 1957 года) Николая Викторовича Подгорного, направленной в ЦК КПСС в 1956 году, в которой указывалось, что из мест заключения вернулись больше 40 тысяч бе(а)ндеровцев и даже «ряд бывших главарей оуновского и церковно-сектантского подполья», и что с ними возникают проблемы. В частности, Н.В. Подгорный привёл такой пример: «Возвратившийся в село Пашуки Ровенской области бывший бандит ОУН Цвях избил бригадира колхоза Кушнера, сказав при этом: „Вы наших повстанцев в тюрьму сажали, мы вас всех перережем“».

ноцид русского народа, развязанного на Украине после государственного переворота 22 февраля 2014 года, что повлекло за собой проведение Россией Специальной Военной Операции по «защите людей, которые на протяжении восьми лет подвергаются издевательствам, геноциду со стороны киевского режима», которая началась 24 февраля 2022 года.

Эти события 1955–1956 гг. — и установление дипломатических отношений СССР и ФРГ в том виде, как оно состоялось; и репатриация в Германию нацистских преступников; и освобождение от наказания их пособников в СССР — были звеньями в одной цепи шагов — отказ СССР/России от суверенитета и подготовка будущего развала государства на «сувенирные» республики.

Следующий ход по сдаче суверенитета СССР троцкисты сделали в 1956 году. Надо отметить, что 1956 год очень богат на мероприятия по отказу и сворачиванию СССР проведения собственной глобальной политики.

Прежде всего, 1956 год начался с того, что советские войска опять же в спешном порядке покинули советскую военно-морскую базу на территории Финляндии, существовавшую в 1944–1956 гг. на полуострове Порккала-Удд и прилегающих островах и землях.



Военно-морская база Порккала-Удд начала строиться в 1911 году для обеспечения безопасности столицы Российской Империи — Санкт-Петербурга. Первая Мировая война наглядно показала, насколько важна база Порккала-Удд для безопасности столицы Российской Империи, а Великая Отечественная война вообще и 900-дневная блокада Ленинграда, в частности, наглядно доказала насущную необходимость в такой базе для защиты крупного промышленного центра и второй столицы СССР — Ленинграда. Поэтому, как только позволили условия, ещё до окончания Великой Отечественной войны и Второй Мировой войны советское военно-политическое руководство озаботилось, чтобы создать военно-морскую базу на территории Финляндии для защиты рубежей СССР. Да и тот факт, что благодаря базе Порккала-Удд столица Финляндии находилась в окружении, тоже был немаловажным фактором для обеспечения лояльной политики Финляндии по отношению к СССР.

И после того фактического разгрома Финляндии в Великой Отечественной войне к августу 1944 года между СССР и Финляндией 05 сентября 1944 года было подписано соглашение о прекращении огня, а уже 19 сентября 1944 года в Москве было подписано Соглашение о перемирии, согласно которому Финляндия обязана отвести свои войска за линию советско-финской границы, определённой Мирным договором 12 марта 1940 года. При этом Советский Союз отказывался от своих прав на аренду полуострова Ханко, предоставленных ему Мирным договором 1940 года, а Финляндия обязывалась предоставить Советскому Союзу на правах аренды сроком на 50 лет территорию и водные пространства для создания советской военно-морской базы в районе Порккала-Удд. Под аренду было отдано около 100 км<sup>2</sup>.

Это Соглашение было подтверждено Мирным договором между СССР и Финляндией, заключённым в Париже 10 февраля 1947 года в рамках Парижской мирной конференции 1947 года, на которой государства-победители во Второй Мировой войне (СССР, США, Великобритания и ряд стран-союзников) подписали мирные договоры с бывшими союзниками нацистской Германии: Италией, Финляндией, Болгарией, Венгрией и Румынией. По этому же Договору было опре-



делено, что сумма финских репараций составила 230 млн долларов, хотя в 1944 году была определена сумма в 600 млн долларов — разница в сумме — это потери, на которые пришлось пойти (из-за давления со стороны «союзников» по антигитлеровской коалиции — США и Великобритании), чтобы достичь основных целей мирного договора и фактически плата за право аренды базы. При этом стоимость аренды базы была определена практически символическая — 5 млн финских марок в год. Это при том, что общий объём репараций, которые Финляндия выплатила СССР в форме промышленной продукции, в пересчёте на финские марки составлял 170 млрд (\$226 млн).<sup>91</sup>

Важно отметить, что директива начальника Штаба Балтийского флота, на основании которой 23 сентября 1944 года началось формирование военно-морской базы Порккала-Удд, вошедшей в состав Таллинского морского оборонительного района (ТМОР) Балтийского флота, была издана 18 сентября 1944 года, т. е. ещё до заключения Соглашения о перемирии между СССР и Финляндией.

С 1944 года по 1956 год в строительство базы было вложено порядка 150 млн рублей, причём порядка 135 млн руб. в течении всего 4 лет:

- 1952 год — 43,8 млн руб.,
- 1953 год — 36,7 млн руб.,
- 1954 год — 29,5 млн руб.,
- 1955 год — около 25 млн руб.

---

<sup>91</sup> В качестве репараций Финляндия передала СССР около двух третей (по тоннажу) своего торгового флота и около трети своих новых торговых судов, построенных в 1946–1949 гг. Другой статьёй репараций была поставка следующих комплектных заводов: 17 заводов по производству сборных домов, 6 — по производству фанеры, 4 — по производству бумаги, 3 — по производству сульфидированной целлюлозы, 2 — по производству целлюлозы, 2 — по производству картона, 2 — по производству древесной муки. Также было поставлено 2600 км силового кабеля, 34375 тонн медного провода, 1700 км сигнального кабеля; целлюлозной массы и бумаги на 34,9 млн долларов; продукции деревообрабатывающей промышленности на 28 млн долларов.

Последний эшелон с финскими репарационными поставками пересёк погранпереход Вайникалле — Бусловская на Карельском перешейке 18 сентября 1952 года. Финляндия является единственной страной из бывших союзников III Рейха полностью выплатившей репарации СССР. Этот факт показывает, сколь необременительными для Финляндии были эти репарации. А всё потому, что СССР на 2/3 снизил сумму репараций, чтобы иметь военно-морскую базу Порккала-Удд для защиты своих государственных границ в столь важном, как с политической, так и экономической точек зрения, месте.

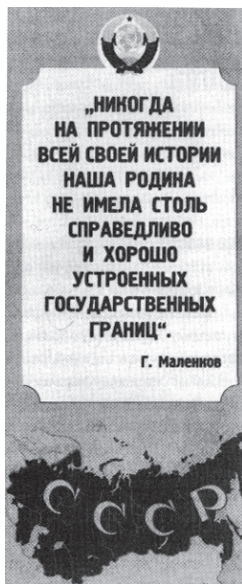

*Сохранившаяся до наших дней стелла в Порккала-Удд со словами Члена Политбюро ЦК ВКП(б) — Президиума ЦК КПСС (18 марта 1946 года — 29 июня 1957 года), Председателя Совета Министров СССР (05 марта 1953 года — 08 февраля 1955 года) Георгия Максимилиановича Маленкова (23 ноября [06 декабря] 1901 года — 14 января 1988 года)*

Налицо факт, что к 1956 году база именно в последние годы активно строилась, и на обеспечение безопасности границ СССР денег не жалели. Но безопасность СССР не устраивала врагов СССР в лице UK/US, а потому

за 40 лет до конца аренды

и по сути бессмысленно истратив огромные суммы и ресурсы, которые бы очень хорошогодились бы при восстановлении Советского Союза после войны<sup>92</sup>,

---

<sup>92</sup> Так, например, к 01 сентября 1955 года завершились все скальные работы, железобетонная отделка стен, а также сделаны перегородки и междуэтажное перекрытие мощного защищённого пункта командования «Лось» в скальном массиве к югу от озера Энгвин-Тряск. Гранитные стены сооружений обеспечивали защиту от попадания фугасных бомб ФАБ-2500 и воздушных взрывов атомных бомб мощностью 1 Мт. →→→

и пожертвовав 2/3 репараций, ещё более необходимых для страны после войны, в ходе которой было разрушено всё на огромной территории от Буга до Волги,<sup>93</sup>

Сооружение состояло из двухэтажного оперативно-связного и одноэтажного технического блоков, разделённых между собой входной потерней протяженностью 109 м. Отделка была железобетонной, монолитной. Свод монолитный из бетона М-170 с армированием одной сеткой по низу. Свод опирался на монолитные железобетонные стойки из бетона М-170. Стены между стойками были заполнены железобетоном.

Строительство военно-морской базы Порккала-Удд шло в условиях, когда в собственности СССР на стройках народного хозяйства и стратегически важных для обороноспособности страны объектах требовались высококачественные и дорогостоящие материалы, истраченные на строительство военно-морской базы Порккала-Удд, требовались высококлассные специалисты-строители. Причём для строительства стратегически важной железнодорожной магистрали БАМ как воздух нужны были специалисты, которые могли бы прорубать тоннели в скальном грунте, но эти специалисты были задействованы на строительстве военно-морской базы Порккала-Удд.

Надо отметить, что перед передачей базы Финляндии построенные сооружения военного назначения были взорваны, что было весьма серьёзной проблемой для СССР. Исползованные стройматериалы были столь высокого качества, а строительство было проведено на столь высоком уровне, что просто взорвать даже полевые оборонительные сооружения не получилось — заложенная взрывчатка практически не причиняла ущерба ДОТам (долговременным огневым точкам), а при увеличении заряда взрыв просто вырывал ДОТ из земли целиком. Поэтому из СССР срочно были завезены специальные алмазные свёрла и специалисты, которые в стенах ДОТов и других сооружений военного назначения высверливали полости (шурфы), в которые уже закладывали взрывчатку и только так получалось взрывать построенные высококачественные сооружения военного назначения, на которые были потрачены стройматериалы, усилия специалистов, столь нужные для восстановления страны и строительства стратегических объектов на территории СССР.

<sup>93</sup> Поставка заводского оборудования позволяла быстро восстанавливать заводы, которые в кратчайшие сроки начинали выпускать столь необходимую народному хозяйству продукцию; а поставка готовой продукции позволяла снять дефицит этой продукции уже в текущий момент времени, что тоже способствовало восстановлению народного хозяйства страны. Недополненное оборудование и продукция по репарациям означает, что для того, чтобы СССР смог построить тот или иной завод, он должен был либо купить за рубежом станки и оборудование, либо сначала построить завод по производству этих станков и оборудования (но ведь и для него тоже нужно было откуда-то взять станки и оборудование), а только потом уже строить тот или иной завод по производству какой-либо продукции. Разумеется, что в этом случае заводы начинали давать продукцию гораздо позднее, нежели, если бы они сразу были бы оснащены станками и оборудованием, полученными по репарациям. А поставка готовой продукции позволяла снять проблему дефицита товаров здесь и сейчас, ещё в то время, когда заводы по производству этой продукции только строятся. Таким образом, репарации позволили бы спокойно осуществлять народно-хозяйственную деятельность: одновременно строить и заводы по выпуску продукции и заводы по производству станков и оборудования для заводов по производству продукции, укомплектовывать и те, и другие заводы станками и оборудованием, полученными по репарациям, а пока заводы не заработали, нужную продукцию тоже получать по репарациям.

Хрущёв&С° совершенно неожиданно даже для Финляндии приняли решение оставить базу и уйти из Финляндии, причём не только придвинув военную угрозу к Ленинграду — ко второй столице СССР, городу-символу Великой Октябрьской Социалистической Революции и мужества в Великой Отечественной войне, но навредив и чисто экономическим интересам СССР вообще, и в этом регионе, в частности, поставив многие экономические процессы в регионе в зависимость от политической позиции Финляндии, примером чего может служить эксплуатация Сайменского канала (фин. Saimaan kanava) — судоходного канала между озером Сайма в Финляндии и Выборгским заливом в России, открытым ещё в 1856 году.

И вот в год, когда СССР истратил на строительство военно-морской базы в Порккала-Удд 25 млн рублей, в самый разгар строительства этой базы, 19 сентября 1955 года в Москве было подписано соглашение между СССР и Финляндией об отказе Советского Союза от прав на использование территории военно-морской базы Порккала-Удд и выводе советских войск с этой территории.<sup>94</sup> Взамен было подписано продление на 20 лет Договора о дружбе, сотрудничестве и взаимной помощи. 25 января 1956 года в Хельсинки подписан Заключительный протокол о безвозмездной передаче Советским Союзом Финляндской Республике арендуемой территории полуострова Порккала-Удд и находящегося на ней имущества досрочно — до окончания 50-летнего срока аренды.

Важно отметить, что следом за отказом СССР от военно-морской базы в Финляндии, в Советском Союзе была проведена реформа государственного устройства — 16 июля 1956 года была ликвидирована Карело-Финская Союзная Социалистическая Республика, которая была преобразована в Карельскую Автономную Советскую Социалистическую Республику в составе РСФСР. То, что республика была понижена в статусе и из её названия исчезло слово «финская», было сигналом UK/US о том, что руководство СССР во главе с Н. С. Хрущёвым полностью отказывается от проведения глобальной политики, от восстановления территориальной целостности России, отказалось

---

<sup>94</sup> База была передана Финляндии 25 января 1956 года.

от возвращения в состав России не только Финляндии, но и других территорий, утерянных Россией в ходе Гражданской войны и интервенции в России в 1917–1922/24 гг.

Считается, что на все эти уступки Западу, в частности на вывод советских войск из Китая, Финляндии и Австрии, СССР пошёл для того, чтобы получить от Запада кредиты и технологии для слабой после Второй Мировой войны советской экономики, в которых она срочно нуждалась.

Однако это не только неправда, но откровенная ложь — всё обстояло с точностью до наоборот. Советская экономика сталинского периода была построена на принципиально иных концептуальных основах, нежели западная — в советской экономике ссудный ростовщический процент — этот ключевой генератор инфляции и роста цен — был исключён как данность, а потому темпы экономического развития СССР были выше, нежели в любой самой развитой капиталистической стране, даже такой как США или Великобритания. Как результат, Советский Союз, европейская часть которого в ходе Второй Мировой войны была практически полностью разрушена, смог отменить продуктовые карточки уже всего через 2 года по завершении войны — в 1947 году. А вот практически не разрушенные войной союзники по антигитлеровской коалиции, имеющие масштабные колонии, за счёт которых и строилось благополучие европейских стран, отменили карточки значительно позже: Франция — в 1949 году, а Великобритания — в 1954 году<sup>95</sup>. Причём, даже по карточкам в европейских странах продукты стоили так дорого, что их не всегда можно было купить.

Через 5 лет после отмены карточек в СССР хлеб, мясо, сливочное масло стоили уже в 2,5 раза дешевле, чем до отмены карточек, а сахар в два раза дешевле. За эти же 5 лет в США цены на хлеб выросли на треть, в Великобритании — в два раза, во Франции — более чем в два раза, а цены на мясо в США увеличились на четверть, в Великобритании — на треть, во Франции — вдвое.

Цены на продукты в странах Запада росли в полном соответствии с экономикой, в которой определяющим фактором является ссуд-

<sup>95</sup> В Великобритании карточки отменялись поэтапно. Последними были отменены карточки на сахар — 26 сентября 1953 года и на мясо и масло — 04 июля 1954 года.

ный ростовщический процент. А вот СССР, исключивший из экономики этот самый ссудный ростовщический процент, не только мог, но и проводил плановое снижение цен. Причём первое снижение цен на товары народного потребления состоялось уже на следующий год после отмены карточек — в 1948 году. Всего было проведено 7 плановых снижений цен на товары народного потребления. Последнее снижение цен состоялась 01 апреля 1953 года — в год смерти И. В. Сталина.<sup>96</sup> Но при этом, что очень важно, реальные доходы населения выросли за шесть лет (1947–1953 гг.) в 3 раза. Т. е. благосостояние советских граждан улучшилось в разы.

### Динамика цен и доходов населения в 1940–1953 годах

№		1940	1947	1953	1953/1947
1	Единые государственные розничные цены на все товары, %	100	256,6	133,5	↓ 2,2 раза
2	Номинальные денежные доходы населения, %	100	187	251	↑ 1,3 раза
3	Оценка динамики реальных доходов населения (стр. 2 / стр. 1 x 100), %	100	63	188	↑ 3 раза
4	Производительность труда в промышленности, %	100	113	171	↑ 1,5 раза
5	Производительность труда в строительстве, %	100	89 (1945)	150	↑ 1,7 раза
6	Производительность труда в сельском хозяйстве, %	100	н/д	114	н/д

<sup>96</sup> Первое снижение цен на потребительские товары было осуществлено одновременно с проведением денежной реформы и отменой карточек на продовольственные и промышленные товары. Постановление Совета Министров СССР и ЦК ВКП(б) о денежной реформе и отмене карточек и Приказ № 550 от 14 декабря 1947 года Министерства торговли СССР во исполнение Постановления Совета Министров СССР о снижении цен на продовольственные и промышленные товары были опубликованы в «Известиях Советов депутатов трудящихся СССР» № 294 (9516) от 15 декабря 1947 г. (понедельник).

Новое снижение цен последовало уже всего через лишь три месяца и сообщение о нём было опубликовано в «Известиях Советов депутатов трудящихся СССР» № 85 (9615) от 10 апреля 1948 г. (суббота). Сообщения о снижении цен в последовавшие годы были опубликованы: «Известия Советов депутатов трудящихся СССР» — в № 49 (9889) от 01 марта 1949 г. (вторник); в № 51 (10200) от 01 марта 1950 г. (среда); в № 49 (10508) от 01 марта 1951 г. (четверг); в № 78 (10841) от 01 апреля 1952 г. (вторник); в № 77 (11148) от 01 апреля 1953 г. (среда).

№		1940	1947	1953	1953/1947
7	Изъятие сбережений в наличных деньгах, %	x	-90	x	x
8	Изъятие сбережений во вкладах, %	x	-16	x	x
9	Изъятие сбережений населения в облигациях, %	x	-63	x	x

В данном случае чётко видно, что плановое снижение цен на товары народного потребления прекратились сразу после смерти И. В. Сталина — запланированное на 1953 год снижение троцкисты отменить не могли, поскольку всё было рассчитано и вписано в экономический план на год, да и времени не было — всего месяц прошёл со смерти И. В. Сталина и надо было заниматься вопросами межклановой борьбы за власть. А вот на 1954 год снижение цен уже не планировалось целенаправленно. И какое совпадение — именно в 1954 году Великобритания, империя над которой не заходило солнце, наконец-то, смогла отменить карточки.

Налицо тот факт, что Западу крайне важно было остановить экономическое развитие СССР, вписать его в свою экономическую систему и обеспечивать своё экономическое благополучие за счёт ограбления СССР/России, чего Запад достиг в полной мѣре после крушения СССР в 1991 году, но первые шаги сделали троцкисты сразу после смерти И. В. Сталина, а последующие шаги планомѣрно делали все последовавшие за Н. С. Хрущёвым руководители СССР.

Что же касается технико-технологического отставания СССР от передовых стран Запада после Второй Мировой войны, то — это миф. Отставание СССР от Запада было до Второй Мировой войны. А после неё система образования в СССР и советская экономическая система позволили Советскому Союзу быстро восстановить разрушенное народное хозяйство и одновременно заниматься работой на перспективу. Вкратце это выглядело так:

в 1945 году США, с привлечением учёных всего мира, создали ядерную бомбу и применили их против японских мирных городов Хиросима (06 августа) и Нагасаки (09 августа) — 29 августа 1949 года СССР провёл испытания своей атомной бомбы, уничтожив ядерную монополию США, а уже в 1953 году СССР провёл испытания своей первой термоядерной бомбы, а США смогли создать термоядер-

ную бомбу и произвели первый сброс бомбы только через 3 года — 21 мая 1956 года;

27 июня 1954 года в СССР была запущена в промышленную эксплуатацию первая в мире АЭС — Обнинская, а в США в апреле 1957 года ядерный реактор SM-1 в Форт-Бельвуаре, штат Вирджиния, стал первым атомным генератором энергии, который был включен в сеть и производил электроэнергию для энергосистемы США. Но реально первой АЭС США стала атомная электростанция Шиппингпорт, запущенная в эксплуатацию 26 мая 1958 года. Причём строить их начали только в 1954 году: реактор — 05 октября, а АЭС — 06 сентября;

05 декабря 1957 года в СССР спущен на воду, а 03 декабря 1959 года введён в эксплуатацию первый в мире атомный ледокол «Ленин», которым была открыта эра атомоходов и СССР подтвердил своё лидерство в атомной сфере;<sup>97</sup>

---

<sup>97</sup> В мире бытует мнение, что лидерство в использовании атомного реактора в качестве энергетической установки корабля принадлежит США, мол, они сразу установили атомный реактор на подводную лодку USS Nautilus («Наутилус»; б. н. SSN-571), которая и стала первой в мире атомной подводной лодкой, причём установив ряд мировых рекордов плавания. Однако, это не более чем миф. Дело в том, что создать любой компактный агрегат гораздо сложнее, нежели стационарный. Поэтому сначала создаются большие стационарные установки, а уже потом развитие научно-технической мысли приводит к созданию установок меньшего размера, но сопоставимой и даже большей мощности. Американская подводная лодка USS Nautilus была официально спущена на воду 21 января 1954 года, т. е. в тот же год, когда высшее руководство США судорожно решало проблему строительства громоздкого (больше, чем размеры подводной лодки) реактора и ещё большей по размерам стационарной АЭС. Надо отметить, что по конструкции корпуса эта «атомная» подводная лодка ничем не отличалась от стандартных для того времени дизель-электрических подводных лодок. Но при этом нам сообщают, что атомная энергетическая установка оказалась настолько громоздкой, что пришлось отказаться от части вооружения и оборудования. Что же касается того, что в первые годы эксплуатации эта «атомная» подводная лодка побилла множество рекордов и побывала в местах, ранее недоступных для подводных лодок, так об этом известно только со слов американцев, а уж они самопиаром на основе лжи всегда занимались. Что же касается конструкции подводной лодки, её внешнего вида, то, как только на них стали действительно устанавливаться атомные реакторы, так внешний вид подводных лодок сразу изменился, подводные лодки приобрели в корне новую форму корпуса, что и видно на примере советской реальной атомной подводной лодки проекта 627 (627А) «Кит» спущенной на воду весной 1957 года. Надо отметить, что в строительстве было сразу 13 атомных подводных лодок этой серии, очертания которых с того времени стали классическими для всех атомных подводных лодок в мире.



04 октября 1957 года СССР запустил в космос первый искусственный спутник Земли, чем заявил, что значительно опередил передовые страны Запада в исследовании космоса, а когда 12 апреля 1961 года СССР осуществил первый пилотируемый космический полёт и первым человеком, побывавшим в космосе, стал советский гражданин Юрий Алексеевич Гагарин, то для всего мира стало очевидным неоспоримое лидерство СССР/России и в освоении космоса.

Эти и многие другие факты, например, ясно обозначившееся лидерство СССР в автомобилестроении и авиации, показывали, что Советский Союз уже обладает серьёзной технико-технологической базой, имеет собственное станкостроение — на допотопных станках нельзя создать оборудование для АЭС, создавать современные космические корабли, самолёты, автомобили и др. — а наука в СССР такова, что обеспечивает дальнейшее развитие и усиление технико-технологической базы. Этому обыватели не видели ни тогда, ни сейчас. Но в отличие от толпы глобальное надгосударственное управление уже в начале 1950-х годов понимало, что СССР является технико-технологическим лидером в мире и скоро этот факт станет очевидным и всем людям на планете Земля. Причём для ГП было очевидным, что грандиозных успехов в своём развитии СССР добился в условиях полной блокады и санкций со стороны Запада, который после программной речи 05 марта 1946 года бывшего премьер-министра Великобритании Уинстона Черчилля в Вестминстерском колледже в Фултоне (штат Миссури, США) объявил СССР/России полномасштабную войну на полное её уничтожение. А потому ГП жизненно необходимо было остановить научно-техничко-технологический прогресс в СССР и получить доступ к советским разработкам, чтобы использовать их в своей экономике и не отстать от СССР в соревновании двух социальных систем.

Именно в таких условиях троцкисты в СССР решили, что это их шанс стать частью мировой «элиты», они решили дать ГП то, что ему требовалось — остановить научное-техничко-технологическое развитие СССР и лишить его суверенитета. Троцкисты предприняли всё, что могли, чтобы предать СССР/Россию, лишить её су-

веренитета, пока преимущество нового социального строя не стало очевидным для населения всей планеты Земля.

И, как окончательный концептуальный шаг отказа от суверенитета СССР/России, явился XX съезд КПСС, на котором было провозглашено полное размежевание с большевизмом и концептуальной самовластностью России, что выразилось в осуждении «культы» личности И. В. Сталина. Решения XX съезда КПСС резко подорвали позиции СССР во всём мире, многие политические силы и государства в мире, ранее ориентировавшиеся на СССР и помогавшие Советскому Союзу в проведении глобальной и международной политики, либо полностью разорвали отношения с СССР, либо резко снизили уровень взаимодействия с ним. Всё это так же резко и качественно усилило противников СССР в лице УК/US.

25 февраля 1956 года на заключительном заседании XX съезда КПСС (работал с 14 по 25 февраля 1956 года) Первый секретарь ЦК КПСС Н. С. Хрущёв сделал секретный доклад «О культе личности и его последствиях» с разоблачением «культы» личности И. В. Сталина, в котором он самым безсовестным образом оклеветал Сталина и обвинил его виновным в совершении преступлений, которые совершили троцкисты, в том числе и лично Хрущёв.<sup>98</sup>

Публикация доклада на Западе вызвала эффект разорвавшейся бомбы — авторитет СССР на Западе для людей был связан прежде всего с именем и личностью И. В. Сталина, простые люди на Западе видели в СССР пример построения справедливого общества, а из доклада следовало, что в СССР — это антинародное государство, построенное на основе чудовищных преступлений против народа и человечности, а главный преступник — это И. В. Сталин. Так одним ударом была ликвидирована на Западе поддержка широкими массами самой идеи построения народного государства, а политические партии на Западе получили полную свободу рук в извращении методов и способов построения народного государства. Таким образом, все революционные партии на Западе стали не проводниками идей

---

<sup>98</sup> См. работу ВП СССР «Иудин грех XX съезда».

народовластия, а инструментарием правящих элит по обольваниванию населения и управлению населением в интересах правящих элит.

Большой ущерб делу построения народного государства доклад нанёс и в СССР, и в странах соцсодружества, народы которых были дезориентированы и не могли разобраться в сути происходящего. Руководство стран соцсодружества пыталось вразумить советское руководство и убедить его остановить начатую политику десталинизации, которая разрушает всё, что было построено и достигнуто с таким напряжением сил и жертвами. Но такие руководители стран содружества не понимали, что это не ошибки, а проведение глобальной политики ГП руками советского руководства, и что тот, кто будет препятствием на этом пути, рискует погибнуть. Так, 12 марта 1956 года в Москве во время визита в Советский Союз, вскоре после посещения XX съезда КПСС, при загадочных обстоятельствах умер первый президент Польской Народной Республики, Первый секретарь ЦК ПОРП Болеслав Берут, который был против политики десталинизации и пытался вразумить Хрущёва. Смерть Б. Берута была объявлена самоубийством. Партийный деятель М. Росляков так и написал об этом событии: *«Шепилов был занят вопросом, связанным с самоубийством Берута...»*.

Но все события, произошедшие вследствие доклада Н. С. Хрущёва «О культе личности и его последствиях», являются лишь отражением и следствием того, что этот доклад, по своей сути, стал публичной декларацией партсовноменклатуры СССР о том, что в СССР прекращается строительство социализма, а сам СССР отказывается от своего внутреннего содержания — быть мировым концептуально-властным субъектом управления, проводящим свою независимую глобальную политику.<sup>99</sup>

События развивались стремительно, и уже 18–27 апреля 1956 года состоялся визит в УК Первого секретаря ЦК КПСС, члена Президиума Верховного Совета СССР Н. С. Хрущёва и Председателя Совета

<sup>99</sup> Отказ от проведения собственной глобальной политики ведёт к подчинению внешней и внутренней политики государства внешнему управлению. Именно в 1956 году стала неизбежной «третья корзина» Хельсинских соглашений (1975 г.), которая предусматривала «защиту прав человека» как инструмент Запада для корректирования внешней и внутренней политики СССР так, чтобы его крах стал неизбежен.

Министров СССР Н. А. Булганина. Их сопровождала довольно многочисленная официальная партийно-правительственная делегация, в которую кроме чиновников входили известный авиаконструктор А. Н. Туполев и мало кому известный в то время академик-атомщик И. В. Курчатов.

В то время в Советском Союзе не было фигуры более засекреченной, чем один из отцов советской атомной бомбы. Имя этого замечательного ученого не упоминалось в печати, и даже его передвижения по Москве сопровождалась мерами предосторожности более строгими, чем в отношении членов Политбюро.

И вдруг — не просто публичное появление сверхзасекреченной фигуры, но вывоз его за рубеж, причём вывоз был не только носителя сверхсекретной стратегической информации, но ещё и сверхсекретных документов — портфель, в котором они лежали, И. В. Курчатов не позволял трогать даже ответственным офицерам, обеспечивавших его безопасность.

22 апреля 1956 года советская делегация на нескольких машинах, в одной из которых находился И. В. Курчатов, выехала в небольшой городок Харуэлл в шестидесяти милях к западу от Лондона, где расположился строго засекреченный комплекс лабораторий с шестью атомными реакторами. Это был главный английский научно-исследовательский центр, в котором велись работы по атомной энергии.

Там в небольшом конференц-зале с рядами кресел, расположенными амфитеатром, которые заполнили учёные с мировыми именами, Курчатов вышел к большой грифельной доске и рассказал о работе советских учёных-ядерщиков над проблемами управляемой термоядерной реакции, сопровождая свой рассказ формулами, которые он выводил мелом на доске.

Когда И. В. Курчатов читал свою лекцию в зале царил абсолютная тишина, присутствующие замерли, боясь упустить хоть слово, хоть жест лектора. А когда И. В. Курчатов закончил лекцию зал взорвался восторженными аплодисментами. Ещё бы. Своей лекцией И. В. Курчатов вывел исследования британских учёных из тупика, из которого они уже и не надеялись выбраться. А И. В. Курчатов не только рассказал британским учёным о тупиковых путях, съэкономив Вели-

британии не только финансовые средства, но главное — он съэкономил для Великобритании/УК время, которое британские учёные неизбежно бы потратили на отработку тупиковых путей исследований, в которых они тогда безнадежно увязли. Именно для того, чтобы вывести Великобританию из научно-исследовательского тупика, Н. С. Хрущёв и привёз с собой И. В. Курчатова, которому дал распоряжение максимально полно поделиться с британскими учёными информацией, которая бы позволила Великобритании сократить разрыв с СССР в области ядерных исследований.

Но кроме этого условно-научного аспекта лекции И. В. Курчатова был ещё и политический аспект — стратегический противник СССР получил полноценную и сверхсекретную информацию о состоянии дел в ядерной сфере Советского Союза и на этой информационной базе планировать и осуществлять воздействие на СССР в интересах Запада.

А вскоре после возвращения советской партийно-правительственной делегации из Великобритании троцкисты укрепили свои позиции в руководстве СССР: 01 июня 1956 года В. М. Молотов был освобождён от должности министра иностранных дел СССР. А вместо него на этот пост был назначен Д. Т. Шепилов, тот самый, который занимался самоубийством Первого секретаря ЦК ПОРП Б. Берута.

Смена руководителя внешнеполитического ведомства страны произошла не просто так — троцкистам надо было в ускоренном порядке готовить следующее предательство интересов СССР и его суверенитета. Д. Т. Шепилов справился с поставленной задачей, — и 19 октября 1956 года в ходе визита в СССР премьер-министра Японии Итиро Хатоямы в Москве состоялось подписание советско-японской Декларации о прекращении состояния войны и восстановлении дипломатических отношений.

Суть предательства состояла в том, что ещё 08 сентября 1951 года был подписан сепаратный Сан-Францисский договор о мире между Японией и рядом государств, во главе с США и Великобританией. Советский Союз отказался подписывать этот договор, который был направлен против СССР. Этот сепаратный мир США и Великобритании с Японией был аналогичен сепаратной капитуляции III Рейха

перед союзниками 07 мая 1945 года. Тогда И. В. Сталин заставил союзников переподписать 09 мая 1945 года капитуляцию, а текст этой капитуляции был составлен СССР.

Одновременно с сепаратным мирным договором с Японией был подписан Договор безопасности между Японией и США, позволяющий беспрепятственное нахождение армии США на японской территории.

В тех условиях И. В. Сталин не мог заставить бывших союзников по Второй Мировой войне переподписать мирный договор с Японией, но и присоединиться к этому договору, ущемляющему интересы Советского Союза, не стал.

Другое дело троцкисты, которые не только с радостью присоединились к сепаратному Сан-Францисскому договору, но даже пообещали в Советско-японской декларации 1956 года отдать часть территории СССР<sup>100</sup> за предоставленную «честь» предать интересы России. Но поскольку троцкисты не могли сразу, напрямую, предать интересы СССР и отдать часть русской территории, поскольку советский народ сразу бы распознал предательство, был придуман обманный манёвр в два хода: сначала подписывается декларация, в которой только обозначаются позиции будущего предательства, а само подписание мирного договора отложено до тех пор, когда троцкисты смогут полностью захватить власть в СССР и смогут предавать интересы России, уже без риска быть арестованными, осуждёнными и казнёнными за измену Родине.

---

<sup>100</sup> СССР соглашался на передачу Японии островов Малой Курильской гряды (группа островов, которые в Японии называют Хабомаи — о-ва Полонского, Осколки, Зелёный, Дёмина, Юрий, Анучина, Танфильева и ряд мелких — и остров Шикотан) при условии, что фактическая передача этих островов будет произведена после заключения Мирного Договора между СССР и Японией.

19 января 1960 года между США и Японией был подписан Договор о взаимодействии и безопасности, который продлял «Пакт безопасности», подписанный 08 сентября 1951 года, который являлся юридической базой для пребывания американских войск на японской территории. В ответ 27 января 1960 года СССР заявил, что заключённый американо-японский договор нарушает условия Советско-японской декларации 1956 года и привёл к тому, что впредь *«невозможно осуществление обещания Советского правительства о передаче Японии островов Хабомаи и Сикотана»*. Заявление было оформлено в форме Памятной записки (Ноты) Советского правительства. Данное заявление было дополнено Памятными записками (Нотами) Советского правительства от 24 февраля 1960 года и от 24 апреля 1960 года.

А ближайшим следствием подписания Декларации стало принятие 18 декабря 1956 года Японией в ООН.

Однако троцкисты в советском руководстве быстро убедились, что их партнёры на Западе даже не пытаются поступать честно по отношению к ним. Запад с удовольствием принимал всё, что сдавали троцкисты, но при этом сам действовал нагло и безпринципно, стараясь получить преимущество там, где СССР проявил слабость.

Так, например, в 1955 году СССР сам вывел свои войска из Австрии. Ответом стала организация волнений в Польше (кульминация которых пришлась на 19–24 октября 1956 года) и кровавого фашистского мятежа в Венгрии 23 октября — 09 ноября 1956 года. Целью обоих событий было вырвать обе эти страны из советской сферы государственного мироустройства. А чтобы лишить СССР манёвра был создан в другой части мира кризис, который известен как Суэцкий кризис (Суэцкая война, Синайская война, Вторая арабо-израильская война, Операция «Кадеш»), и его активная фаза пришлась на период октябрь 1956 года — март 1957 года.

Расчёт был на то, что у СССР не хватит сил оперативно среагировать сразу в нескольких точках дестабилизации, и где-нибудь у Запада получится усилить свои позиции. Получилось только на Синае. Но и волнения в Польше и фашистский мятеж в Венгрии тоже сработали на подрыв авторитета и позиций СССР в мире. И это случилось только потому, что троцкисты в Советском Союзе до последнего надеялись, что силу применять не придётся, поскольку можно будет договориться с западными партнёрами полюбовно. Но когда убедились, что договориться не получится, а потеря Польши и Венгрии вообще лишит советское руководство хоть какой-то основы для партнёрского соглашения с западным надгосударственным управлением, пришлось применять силу. Но сколько же человеческих жертв понесли люди, пока советское руководство не решилось подавить фашистский путч в Венгрии.

Причина же того, что Советский Союз начал отрабатывать назад, заключается в двух обстоятельствах:

- **первое:** убедившись в том, что Запад (перед которым полностью капитулировал Хрущёв и стоящие за ним кланово-кор-

поративные группировки) не выполняет ни одного своего обещания, и что в случае, если всё пойдёт так, как оно пошло, то в качестве «элиты» они на Запад не уйдут (они будут ликвидированы здесь, внутри Советского Союза, в результате созданных ими же обстоятельств) — они начали отработывать и по Синайскому полуострову, и по Венгрии.

- **второе:** в СССР были ещё сильны, как количественно, так и управленчески, представители сталинских принципов руководства и сталинского понимания социализма, которых подерживал весь народ в Советском Союзе.

Поэтому как для троцкистов в Советском Союзе, мечтавших о том, чтобы ликвидировать в СССР и во всём мире процесс построения действительного народовластия, так и для их хозяев на Западе, стремящихся построить Новый Мировой Порядок, стало очевидным, что надо взять временную паузу, во время которой необходимо

вычистить сталинские кадры из государственного управления; проводить мероприятия, которые бы подрывали развитие советского государства; а когда развитие государства будет остановлено выждать время, когда инерция этого развития иссякнет в широких массах населения страны.

В строгом соответствии с этими планами состоялся визит Н. С. Хрущёва в США (15–27 сентября 1959 года), были проведены реформы образования, армии, в организации народнохозяйственного комплекса, антирелигиозная кампания и многое другое.

Однако акт капитуляции СССР перед Западом, признание того, что СССР является всего лишь сырьевым придатком Запада, подписал Генеральный секретарь ЦК КПСС Л. И. Брежнев.

20–21 июня 1967 года, через десять дней после окончания Шестидневной войны<sup>101</sup>, состоялся Пленум ЦК КПСС, в центре внимания

---

<sup>101</sup> Шестидневная война (ивр. *הימים ששת מלחמת*, Мильхемет Шешет ха-Йамим; араб. *الستة الأيام حرب*, Ḥarb al-Ayyam as-Sitta или араб. *حرب 1967*, Ḥarb 1967, англ. Six-Day War) — война на Ближнем Востоке между Израилем с одной стороны и Египтом, Сирией, Иорданией, Ираком и Алжиром с другой, продолжавшаяся с 05 по 10 июня 1967 года.

Утром 05 июня 1967 года началась операция ВВС Израиля, уничтожившая за несколько часов ВВС арабской коалиции, после чего Израиль в течение 6 дней одержал победу над оставшимися без воздушной поддержки арабскими армиями.



которого были вопросы разгрома арабских армий в ходе войны, катастрофического провала советской политики на Ближнем Востоке, радикального изменения геополитического баланса в регионе в результате беспрецедентной победы Израиля. На Пленуме с речью выступил Л. И. Брежнев. Этот пленум, казалось бы, был проходным, обычным, но дискуссия, развернувшаяся на пленуме, привела к тому, что из партийно-государственного управления были вычищены случайно сохранившиеся сталинисты во главе с Первым секретарём (26 ноября 1962 года — 27 июня 1967 года) Московского горкома КПСС Н. Г. Егорычевым (03 мая 1920 года — 16 февраля 2005 года).

Этими сталинистами были люди, чья юность пришлось на предвоенные и военные годы, когда они вступили в комсомол, а партийную карьеру они делали уже в обстановке десталинизации и потому не обладали ясным пониманием процессов управления в государстве и мире. Поэтому на словах осуждая культ личности Сталина, они на деле проводили в жизнь сталинские принципы социализма и строили по-настоящему народное государство, чем сильно мешали троцкистам в деле разрушения СССР.

Июньский пленум ЦК КПСС 1967 года не только зачистил последних сталинистов в высшем советском государственном управлении, но по результатам пленума были заблокированы работы по созданию Интегрированного оборонно-наступательного океаническо-сухопутно-космического комплекса, который был создан в конструкторском бюро советского конструктора ракетно-космической техники В. Н. Челомея (17 [30] июня 1914 года — 08 декабря 1984 года). Комплекс включал в себя элементы, каждый из которых разрабатывался отдельно и мог быть использован как самостоятельное изобретение для дальнейшего включения в систему обороны страны (что и произошло впоследствии для отдельных элементов комплекса). Стержневую основу комплекса составляли две системы: система противоракетной обороны «Таран» и полифункциональная (наступательно-оборонительная) ракетная система «Закат» (имеется ввиду закат Запада), а альтернативное название этой системы — «Башмак» (намёк на то, что Хрущёв стучал башмаком по трибуне ООН, угрожая Западу уничтожением).

По результатам этого пленума были фактически остановлены работы под руководством академика И. С. Филимоненко (11 ноября 1924 года — 26 августа 2013 года) в области холодного термоядерного синтеза, где СССР стоял уже на пороге практического внедрения научных разработок в жизнь.

Так же в результате этого пленума было остановлено развитие советской компьютерной техники и технологий — область, в которой СССР настолько обогнал тогда весь мир, что в СССР уже была полностью подготовлена к внедрению система ОГАС (ОбщеГосударственная Автоматизированная Система) по управлению экономикой, разработанная под руководством академика В. М. Глушкова (24 августа 1923 года — 30 января 1982 года). ОГАС не только был подготовлен к внедрению, но отдельные элементы ОГАС уже работали. Т.е. на этом пленуме был остановлен работающий механизм того, что сейчас все страны мира пытаются запустить через цифровизацию экономики.<sup>102</sup>

\* \* \*

В 1995 году в Киеве была издана книга Б. Н. Малиновского «История вычислительной техники в лицах», в которой приведены воспоминания академика В. М. Глушкова о том, как партсовноменклатура сопротивлялась внедрению информационных технологий в государственное управление Советского Союза и как эти действия внутри СССР были «странным» образом скоординированы с действиями Запада из-за рубежа против внедрения информационных технологий в госуправление СССР. И хотя В. М. Глушков не понимал собственно

---

<sup>102</sup> Именно после этого пленума политическое руководство СССР стало исходить из того, что собственные советские разработки своих компьютерных технологий не имеют смысла, а если что-то потребуется, то это советская разведка украдёт на Западе. В расчёт совершенно не принимался тот факт, что разведка сможет украсть только уже готовый продукт, а научно-исследовательские и опытно-конструкторские работы (НИОКР) будут значительно опережать уже внедрённый продукт, что значит — СССР, даже обладая готовым продуктом, будет отставать от Запада в этой сфере. Но, что ещё важнее, совершенно не принимался во внимание тот факт, что от момента появления на Западе готового продукта и его кражи советской разведкой до момента его внедрения в СССР пройдёт значительное время, т.е. СССР не только убивает собственные НИОКР, но взамен получает уже устаревший на момент кражи продукт, который к моменту внедрения в СССР становится, образно говоря, древним, поскольку на этот момент на Западе будут внедрять уже продукт аналогичного назначения, но уже следующего поколения.

процессов и координации управления на надгосударственном уровне, приводимые им сведения столь ценны, что необходимо привести хотя бы некоторые отрывки из его воспоминаний.

«Задача построения общегосударственной автоматизированной системы управления (ОГАС) экономикой была поставлена мне первым заместителем Председателя Совета Министров (тогда А. Н. Косыгиным)<sup>103</sup> в ноябре 1962 года.

<...>

К этому времени у нас в стране уже имелась концепция единой системы вычислительных центров для обработки экономической информации. Ее выдвинули академик, виднейший экономист В. С. Немчинов и его ученики.

<...>

За 1963 год я побывал не менее чем на 100 объектах, предприятиях и организациях самого различного профиля: от заводов и шахт до совхозов. Потом я продолжал эту работу, и за десять лет число объектов дошло почти до тысячи. Поэтому я очень хорошо, возможно, как никто другой, представляю себе

---

<sup>103</sup> Алексей Николаевич Косыгин (08 [21] февраля 1904 года — 18 декабря 1980 года) — Председатель Совета Народных Комиссаров РСФСР (23 июня 1943 года — 15 марта 1946 года); Председатель Совета Министров РСФСР (15 марта — 23 марта 1946 года); Председатель Совета Министров СССР (15 октября 1964 года — 23 октября 1980 года). Дважды Герой Социалистического Труда (1964 г., 1974 г.).

Член Коммунистической партии с 1927 года (кандидат в члены ВКП(б) с октября 1925 года); член ЦК ВКП(б), КПСС (1939–1980 гг.); кандидат в члены Политбюро ЦК ВКП(б), Президиума ЦК КПСС (1946–1953 гг.; 1957–1960 гг.), член Президиума, Политбюро ЦК КПСС (1960–1980 гг.). Депутат Верховного Совета СССР (1946–1980 гг.).

В 1965 году в СССР была запущена реформа экономики, которая получила неформальное название «косыгинская». Реформа, разработанная под руководством Е. Г. Либермана (02 октября 1897 года — 11 ноября 1981 года), вместо, в частности, показателя валовой продукции вводила показатель реализованной продукции, вместо показателя себестоимости — показатели прибыли и рентабельности, т. е. предприятия были ориентированы не на количественный рост выпускаемой продукции, а на рост её стоимостного выражения. Это привело к тому, что предприятия перестали внедрять новые способы производства и тем самым увеличивать валовый выпуск продукции, наращивать номенклатуру продукции и улучшать её качество. Вместо этого предприятия стали разными способами повышать стоимость уже выпускаемой продукции, тормозить расширение номенклатуры продукции и игнорировать снижение качества выпускаемой продукции. Это привело к стагнации в развитии советской промышленности и росту дефицита товаров народного потребления. И, как следствие, в советской экономике появилась инфляция. А покрытие дефицита стало осуществляться за счёт импорта, что стало основой для скепсиса населения в отношении советской модели экономики и роста авторитета капитализма.

народное хозяйство в целом: от низа до самого верха, особенности существующей системы управления, возникающие трудности и что надо считать.

Понимание того, что нужно от техники, у меня возникло довольно быстро. Задолго до окончания ознакомительной работы я выдвинул концепцию не просто отдельных государственных центров, а сети вычислительных центров с удаленным доступом, т. е. вложил в понятие коллективного пользования современное техническое содержание.

Мы (В. М. Глушков, В. С. Михалевич, А. И. Никитин и др. — Прим. авт.) разработали первый эскизный проект Единой Государственной сети вычислительных центров ЕГСВЦ, который включал около 100 центров в крупных промышленных городах и центрах экономических районов, объединенных широкополосными каналами связи. Эти центры, распределенные по территории страны, в соответствии с конфигурацией системы объединяются с остальными, занятыми обработкой экономической информации. Их число мы определяли тогда в 20 тысяч. Это крупные предприятия, министерства, а также кустовые центры, обслуживавшие мелкие предприятия. Характерным было наличие распределенного банка данных и возможность безадресного доступа из любой точки этой системы к любой информации после автоматической проверки полномочий запрашивающего лица. Был разработан ряд вопросов, связанных с защитой информации. Кроме того, в этой двухъярусной системе главные вычислительные центры обмениваются между собой информацией не путем коммутации каналов и коммутации сообщений, как принято сейчас, с разбивкой на письма, я предложил соединить эти 100 или 200 центров широкополосными каналами в обход каналообразующей аппаратуры с тем, чтобы можно было переписывать информацию с магнитной ленты во Владивостоке на ленту в Москве без снижения скорости. Тогда все протоколы сильно упрощаются и сеть приобретает новые свойства. Это пока нигде в мире не реализовано. Наш проект был до 1977 года секретным.

Кроме структуры сети я сразу счел необходимым разработать систему математических моделей для управления экономикой с тем, чтобы видеть регулярные потоки информации. Об этом я рассказал академику В. С. Немчинову, который в то время был тяжело болен и лежал дома, однако принял меня, выслушал и в принципе все одобрил.

<...>

Против всего проекта в целом начал резко возражать В. Н. Старовский, начальник ЦСУ. Возражения его были демагогическими. Мы настаивали на такой

новой системе учета, чтобы из любой точки любые сведения можно было тут же получить. А он ссылался на то, что ЦСУ было организовано по инициативе Ленина, и оно справляется с поставленными им задачами; сумел получить от Косыгина заверения, что той информации, которую ЦСУ дает правительству, достаточно для управления, и поэтому ничего делать не надо.

В конце концов, когда дошло дело до утверждения проекта, все его подписали, но при возражении ЦСУ. Так и было написано, что ЦСУ возражает против всего проекта в целом.

В июне 1964 года мы вынесли наш проект на рассмотрение правительства. В ноябре 1964 года состоялось заседание Президиума Совета Министров, на котором я докладывал об этом проекте. Естественно, я не умолчал о возражении ЦСУ. Решение было такое: поручить доработку проекта ЦСУ, подключив к этому Министерство радиопромышленности.

<...>

Госплан потребовал на это два года, а был уже 1966-й. До 1968 года мусолили-мусолили, но абсолютно ничего не сделали.

<...>

Начиная с 1964 года (времени появления моего проекта) против меня стали открыто выступать ученые-экономисты Либерман, Белкин, Бирман и другие, многие из которых потом уехали в США и Израиль. Косыгин, будучи очень практичным человеком, заинтересовался возможной стоимостью нашего проекта. По предварительным подсчетам его реализация обошлась бы в 20 миллиардов рублей. Основную часть работы можно сделать за три пятилетки, но только при условии, что эта программа будет организована так, как атомная и космическая. Я не скрывал от Косыгина, что она сложнее космической и атомной программ вместе взятых и организационно гораздо труднее, так как затрагивает все и всех: и промышленность, и торговлю, планирующие органы, и сферу управления, и т.д. Хотя стоимость проекта ориентировочно оценивалась в 20 миллиардов рублей, рабочая схема его реализации предусматривала, что вложенные в первой пятилетке первые 5 миллиардов рублей в конце пятилетки дадут отдачу более 5 миллиардов, поскольку мы предусмотрели самокупаемость затрат на программу. А всего за три пятилетки реализация программы принесла бы в бюджет не менее 100 миллиардов рублей. И это еще очень заниженная цифра.

Но наши горе-экономисты сбили Косыгина с толку тем, что, дескать, экономическая реформа вообще ничего не будет стоить, т.е. будет стоить ровно

столько, сколько стоит бумага, на которой будет напечатано постановление Совета Министров, и даст в результате больше.<sup>104</sup> Поэтому нас отставили в сторону и, более того, стали относиться с настороженностью. И Косыгин был недоволен. Меня вызвал Шелест и сказал, чтобы я временно прекратил пропаганду ОГАС и занялся системами нижнего уровня.

<...>

[В 1966 году] Работа началась. И тут я основное внимание уделил уже не столько сути дела, поскольку в проекте она содержалась, сколько механизму реализации ОГАС.

Дело в том, что у Королева или Курчатова был шеф со стороны Политбюро, и они могли прийти к нему и сразу решить любой вопрос. Наша беда была в том, что по нашей работе такое лицо отсутствовало. А вопросы были здесь более сложные, потому что затрагивали политику, и любая ошибка могла иметь трагические последствия. Поэтому тем более была важна связь с кем-то из членов Политбюро, потому что это задача не только научно-техническая, но прежде всего политическая.

Мы предусматривали создание Государственного комитета по совершенствованию управления (Госкомупра), научного центра при нем в составе 10–15 институтов, причем институты уже почти все существовали в то время — нужно было создать заново только один, головной. Остальные можно было забрать из отраслей или Академии наук или частично переподчинить. И должен быть ответственный за все это дело от Политбюро.

<...>

На Политбюро дважды рассматривался наш вопрос. На одном заседании была рассмотрена суть дела, с ней согласились и сказали, что ОГАС надо делать. А вот как делать — Госкомупр-ли или что-то другое, — это вызвало споры.

<...>

Тем временем началась вакханалия в западной прессе. Вначале фактически никто ничего не знал о наших предложениях, они были секретными. Первый документ, который появился в печати, — это был проект директив XXIV съезда, где было написано об ОГАС, ГСВЦ и т.д. Первыми заволновались американцы. Они, конечно, не на войну с нами делают ставку — это только прикрытие, они

---

<sup>104</sup> «Косыгинская реформа», а точнее «реформа Либермана» внесла в советскую экономику инфляцию и подорвала товарное производство. — Наше замечание при цитировании — ВП СССР.

стремятся гонкой вооружений задавить нашу экономику, и без того слабую. И, конечно, любое укрепление нашей экономики — это для них самое страшное из всего, что только может быть. Поэтому они сразу открыли огонь по мне из всех возможных калибров. Появились сначала две статьи: одна в „Вашингтон пост“ Виктора Зорзы, а другая — в английской „Гардиан“. Первая называлась „Перфокарта управляет Кремлем“ и была рассчитана на наших руководителей. Там было написано следующее: „Царь советской кибернетики академик В. М. Глушков предлагает заменить кремлевских руководителей вычислительными машинами“. Ну и так далее, низкопробная статья.

Статья в „Гардиан“ была рассчитана на советскую интеллигенцию. Там было сказано, что академик Глушков предлагает создать сеть вычислительных центров с банками данных, что это звучит очень современно, и это более передовое, чем есть сейчас на Западе, но делается не для экономики, а на самом деле это заказ КГБ, направленный на то, чтобы упрятать мысли советских граждан в банки данных и следить за каждым человеком.

Эту вторую статью все „голоса“ передавали раз пятнадцать на разных языках на Советский Союз и страны социалистического лагеря.

Потом последовала целая серия перепечаток этих грязных пасквилей в других ведущих капиталистических газетах — и американских, и западноевропейских, и серия новых статей. Тогда же начали случаться странные вещи. В 1970 году я летел из Монреаля в Москву самолетом Ил-62. Опытный летчик почувствовал что-то неладное, когда мы летели уже над Атлантикой, и возвратился назад. Оказалось, что в горячее что-то подсыпали. Слава Богу, все обошлось, но так и осталось загадкой, кто и зачем это сделал. А немного позже в Югославии на нашу машину чуть не налетел грузовик, — наш шофер чудом сумел увернуться.

И вся наша оппозиция, в частности экономическая, на меня ополчилась. В начале 1972 года в „Известиях“ была опубликована статья „Уроки электронного бума“, написанная Мильнером, заместителем Г. А. Арбатова — директора Института Соединенных Штатов Америки. В ней он пытался доказать, что в США спрос на вычислительные машины упал. В ряде докладных записок в ЦК КПСС от экономистов, побывавших в командировках в США, использование вычислительной техники для управления экономикой приравнивалось к моде на абстрактную живопись. Мол капиталисты покупают машины только потому, что это модно, дабы не показаться несовременными.

Это все дезориентировало руководство.

Да, я забыл сказать, что еще способствовало отрицательному решению по нашему предложению. Дело в том, что Гарбузов сказал Косыгину, что Госкомупр станет организацией, с помощью которой ЦК КПСС будет контролировать, правильно ли Косыгин и Совет Министров в целом управляют экономикой. И этим настроил Косыгина против нас, а раз он возражал, то, естественно, предложение о Госкомупре не могло быть принято. Но это стало известно мне года через два.

А дальше была предпринята кампания на переориентацию основных усилий и средств на управление технологическими процессами. Этот удар был очень точно рассчитан, потому что и Кириленко, и Леонид Ильич — технологи по образованию, поэтому это им было близко и понятно.

В 1972 году состоялось Всесоюзное совещание под руководством А. П. Кириленко, на котором главный крен был сделан в сторону управления технологическими процессами с целью замедлить работы по АСУ, а АСУ ТП дать полный ход.

Отчеты, которые направлялись в ЦК КПСС, явились, по-моему, умело организованной американским ЦРУ кампанией дезинформации против попыток улучшения нашей экономики. Они правильно рассчитали, что такая диверсия — наиболее простой способ выиграть экономическое соревнование, дешевый и верный. Мне удалось кое-что сделать, чтобы противодействовать этому. Я попросил нашего советника по науке в Вашингтоне составить доклад о том, как „упала” популярность машин в США на самом деле, который бывший посол Добрынин прислал в ЦК КПСС. Такие доклады, особенно посла ведущей державы, рассылались всем членам Политбюро и те их читали. Расчет оказался верным, и это немного смягчило удар. Так что полностью ликвидировать тематику по АСУ не удалось.

„ОГАС погас!” — злословили враги ученого и в СССР и за рубежом». — Ма-линовский Б. Н. «История вычислительной техники в лицах». — Киев: фирма «КИТ», ПТОО «А.С.К.», 1995. — стр. 154–166.

\* \* \*





*Слева направо: премьер-министр провинции Альберта (Канада) Э. П. Логхид, Председатель Совета Министров СССР А. Н. Косыгин, советский переводчик Виктор Суходрев.*

*15–25 октября 1971 года Председатель Совета Министров СССР А. Н. Косыгин посетил Канаду с официальным визитом. Во время визита А. Н. Косыгин посетил несколько канадских городов, в которых проводил встречи, как с деловыми кругами, так и с общественностью. В последний день визита А. Н. Косыгин прибыл из Ванкувера в столицу провинции Альберта — город Эдмонтон, откуда вечером улетел в Торонто. В Эдмонтоне А. Н. Косыгин провёл ряд встреч, среди которых была встреча с индейцами племени кри. Во время встречи на Председателя Совета Министров СССР А. Н. Косыгина надели головной убор вождя племени и усадили под портретом королевы Великобритании Елизаветы II. Символичность этого акта очевидна — советской партсовноменклатуре, всеми силами желающей угодить Западу, наглядно показали, кем и чем является «элита» СССР для Запада, и что в результате «дружбы» СССР и Запада народ СССР постигнет судьба индейцев Северной Америки, которые были буквально истреблены пришлыми европейскими колонизаторами, и только некоторым племенам посчастливилось сохраниться, чтобы медленно угасать в резервациях, в которые их загнал цивилизованный Запад.*

*По другой версии А. Н. Косыгин сам попросил примерить головной убор вождя. Поскольку в культуре индейцев строжайше запрещено, чтобы кто-то иной, кроме вождя надевал свой персональный головной убор, просьба А. Н. Косыгина шокировала и оскорбила индейцев, но присутствующие на встрече канадские чиновники урегулировали ситуацию. Наличие головного убора индейского вождя на Председателе Совета Министров СССР А. Н. Косыгине в СССР было объяснено тем, что ещё в 1949 году во время своего визита в Канаду А. Н. Косыгин породнился с одним из вождей индейского племени кри, а в 1971 году он встречался с индейцами кри, чтобы передать им паспорта граждан СССР.*

*Но эта версия только усиливает символичность Председателя Совета Министров СССР А. Н. Косыгина в головном уборе индейского вождя под портретом королевы Великобритании, поскольку надевать головной убор вождя, даже породнившись с ним, А. Н. Косыгин не имел права, но при этом Председатель Совета Министров СССР А. Н. Косыгин сам захотел продемонстрировать Западу, что СССР ожидает от него, чтобы народы Советского Союза были цивилизованы также, как до этого были цивилизованы индейцы Северной Америки. Причём головной убор индейского вождя на А. Н. Косыгине оказался не случайно, по прихоти или капризу кого-то. То, что это было задумано заранее, свидетельствует то, что водружение этого головного убора произошло посредством специального церемониала, и на А. Н. Косыгина был нахлобучен специально заготовленный головной убор*



*Церемония посвящения  
Председателя Совета Министров  
СССР А. Н. Косыгина в вожди  
племени.*

*В 2016 году внучка А. Н. Косыгина,  
председатель фонда культуры  
«Екатерина» Е. А. Семенихина  
выставила индейский головной  
убор А. Н. Косыгина на выставке  
(16 ноября 2016 года —  
28 февраля 2017 года) фонда  
на Кузнецком мосту (Москва)  
«Феномен Косыгина»*



*Эта выставка символ того, что российская «элита» по-прежнему воспринимает себя исключительно в подчинённом положении по отношению к Западу.*

*Но не только Председатель Совета Министров СССР А. Н. Косыгин отметил одеванием индейского одеяния и тем самым продемонстрировал лояльность советской «элиты» Западу. Так, идеолог, «архитектор» Перестройки, член Политбюро ЦК КПСС (1987–1990 гг.) А. Н. Яковлев десять лет (01 июня 1973 года — 29 октября 1983 года) был послом СССР в Канаде. Сразу по прибытии в Канаду он облачился в полный костюм индейского вождя, о чём он сам поведал обществу (см., например, интервью журналу*

*«Спорт-Экспресс», декабрь 1996 г.). При этом А. Н. Яковлев утверждал, что его избрали вождём племени, в котором он был нечто вроде «свадебного генерала», а советское партийно-государственное управление вообще и Политбюро ЦК КПСС, в частности, ничего не знало об этом факте его жизни, что в принципе невозможно, поскольку советский посол в любой стране находился под неусыпным контролем сразу трёх советских структур: КГБ, ГРУ и КПСС. Причём А. Н. Яковлев утверждал, что одевал полное облачение индейского вождя и после того, как перестал быть послом в Канаде, всякий раз, когда ему доводилось бывать там<sup>105</sup>*

И вот после проведения тотальной кадровой зачистки и остановки работ, успехи которых дали бы СССР безусловное преимущество перед Западом, советское руководство 05 января 1968 года подписало межправительственное англо-советское соглашение, по которому советская сторона признала претензии компании Lena Goldfields Ltd. к советскому правительству на сумму \$ 65 млн а английская сторона в соответствии со ст. 4 данного соглашения взяла на себя обязательство урегулировать претензии держателей акций Lena Goldfields Ltd., невыкупленных советской стороной независимо от гражданства таких держателей.

Чтобы понять суть события, надо знать предъисторию заключения и тогда становятся понятными последствия заключения этого соглашения.

Компания Lena Goldfields Ltd. была создана в Лондоне в 1910 году группой предпринимателей российского происхождения во главе

---

<sup>105</sup> В марте 1997 года на встрече в Хельсинки п-резидент США Б. Клинтон подарил п-резиденту России Б. Н. Ельцину статуэтку индейского вождя на лошади, которая то ли неуклюже спускается со склона горы, то ли уже споткнулась, потеряла равновесие и сейчас рухнет, сломав себе шею и погубив всадника. Свой подарок Б. Клинтон прокомментировал Б. Н. Ельцину так: «Как видите, лошади приходится нелегко, но всадник силен и умеет держаться в седле. Мне кажется, Борис, это подходящая метафора: вам ведь тоже приходится справляться со сложным ландшафтом».

Метафора действительно была очень говорящей: в конце 1990-х годов Россия стремительно приближалась к крушению и исчезновению как государства с карты мира. Все СМИ всего мира в то время были просто переполнены различными публикациями, в которых различные маститые, известные и не очень политологи всех стран высчитывали сколько месяцев или лет осталось существовать России и высказывали различные суждения на счёт того, что будет с п-резидентом России Б. Н. Ельциным в результате этого крушения недавней супердержавы мира № 1: погибнет ли он вместе с государством или же уцелеет, а если уцелеет, то в каком качестве и где он будет жить дальше.

с банкиром Горацием Гинцбургом и бывшим Министром торговли и промышленности Российской Империи Василием Тимирязевым (племянником знаменитого биолога). Акционерами компании были высокопоставленные российские сановники и даже члены императорской семьи. Поэтому нет ничего удивительного, что дела у компании шли очень и очень успешно. «Лензолото» — российский филиал компании — быстро монополизировал золотодобычу в Ленском золотопромышленном районе. Но при этом компания в погоне за сверхприбылями превратила рабочих фактически в крепостных, которые работали в тяжелейших условиях при 11-часовом рабочем дне, с одним выходным. При этом техника безопасности практически отсутствовала: на каждую тысячу человек приходилось свыше семисот травматических случаев в год. Но при этом из зарплаты удерживались штрафы за множество произвольно определённых нарушений.

За этот каторжный труд рабочие получали мизерные зарплаты, которые к тому же постоянно задерживали. Покупать товары и продукты рабочие могли только в лавках компании, поскольку компания не допускала конкурентов для торговли в приисковых посёлках. Но мало того, что компания была монополистом в торговле, компания торговала товарами плохого качества, особенно это касалось продуктов, которые большей частью были субпродуктами и часто на исходе годности. Чтобы стимулировать рабочих на покупку товаров именно в лавках компании часть зарплаты выдавалась в виде талонов, которые можно было отоварить только в лавках компании, что было законодательно запрещено в Российской Империи. Номинал талонов был достаточно велик, а разменивать талоны на деньги не было никакой возможности. Чтобы отоварить талоны полностью рабочие были вынуждены покупать даже ненужные товары, надеясь их перепродать тем, кому этот товар будет нужен. Т.е. рабочих грабили дважды — сначала им вместо денег выдавали талоны, которые можно было реализовать только в лавках компании, лишая их возможности купить нужный товар или услугу за деньги, а затем, чтобы талоны не пропали, рабочие вынуждены были покупать вместо нужных им товаров — ненужные.

Рабочие протестовали против таких условий труда и жизни, но компания подавляла недовольство рабочих репрессивными методами.

29 февраля [13 марта] 1912 года на «Андреевском» прииске началась стихийная забастовка, к этой забастовке присоединились и рабочие других приисков. Противостояние рабочих и акционеров компании дошло до того, что хозяева, чтобы подавить мирный протест людей, привлекли армию.

04 [17] апреля 1912 года на приисках Ленского золотопромышленного товарищества, расположенных в районе города Бодайбо на притоке Лены, шествие трёхтысячной колонны бастующих рабочих, сначала мирное, переросло в противостояние с армией, которая открыла огонь по безоружным людям: пострадало 372 человека, из которых 170 от полученных ран скончались.

Это событие потрясло не только общество в России, но и во всём мире.

После Великой Октябрьской социалистической революции в России началась национализация промышленности, в том числе и добывающей. Однако это не было бездумным действием советского правительства: национализировать лишь бы национализировать. Напротив, правительство не спешило в этом направлении, для советского правительства главным было, чтобы предприятия работали, чтобы экономика государства не рухнула. А национализация, прежде всего, требовала наличия специалистов по управлению предприятием, а пока их нет — советское правительство было вынуждено пойти на то, чтобы те предприятия, которые находились в иностранной собственности, продолжили работать в Советской России на основе концессии. Именно поэтому в ноябре 1925 года Советское правительство и Lena Goldfields Ltd. заключили соглашение, по которому Ленские прииски снова отдавались этой компании в концессию сроком на 30 лет. Условия соглашения были крайне невыгодные для СССР — более 90% добытого драгметалла принадлежало Lena Goldfields Ltd. Но при этом в соглашении был весьма примечательный пункт: если добыча драгметалла падала ниже определённого уровня, советское правительство было вправе прииски конфисковать.

Однако, наладив золотодобычу на приисках, компания по-прежнему не улучшила ни условия труда, ни условия жизни рабочих. В 1929 году на Ленских приисках вспыхнула забастовка рабочих, и добыча драгметалла упала. Поэтому советское правительство в полном соответствии с условиями соглашения промышленную собственность компании конфисковало.

По условиям концессионного соглашения возникшие противоречия между сторонами должны были разбираться специальной арбитражной комиссией из лиц, выбранных каждой из сторон. Акционеры Lena Goldfields Ltd. предложили собрать такую комиссию и даже назвали своих представителей. На это советское правительство заявило, что концессионное соглашение аннулировано во всём его объёме, включая условие об арбитраже.

Тогда акционеры Lena Goldfields Ltd. стали действовать в одностороннем порядке, и в сентябре 1930 года назначенные в комиссию представители Lena Goldfields Ltd., без участия советских представителей, вынесли *решение взыскать с СССР в пользу бенефициаров Lena Goldfields Ltd. £13 млн или \$ 65 млн из которых \$ 20 млн — прямые убытки акционеров, а остальное — упущенная выгода.*

Возникла очень опасная для СССР коллизия: вне зависимости от того признаёт СССР это решение «арбитражной» комиссии или нет, но в западной юридическо-правовой системе был создан инструмент конфискации советской собственности за рубежом и блокировки экономического сотрудничества с СССР, что ставило под угрозу возможность проведения индустриализации Советского Союза. Поэтому СССР вынужден был вступить в переговоры с компанией Lena Goldfields Ltd. И 04 ноября 1934 года стороны заключили мировое соглашение, по которому договор 1925 года окончательно аннулировался, имущество Lena Goldfields Ltd. на территории СССР оставалось в советской собственности, а советская сторона выплачивала акционерам компании отступное возмещение в размере £3 млн причём с рассрочкой на 20 лет и без начисления процентов.

Но в 1940 году в состав СССР вошли страны Прибалтики. Великобритания не признала включение этих «государств» в состав СССР и задержала принадлежавшее этим странам золото и другие активы, раз-



мещённые в британских банках. В ответ на это советское руководство аннулировало соглашение 1934 года и прекратило выплаты по нему.

Вопрос о Lena Goldfields Ltd. снова «всплыл» в 1955 году при подготовке визита Первого секретаря ЦК КПСС Н. С. Хрущева и председателя Совета министров СССР Н. А. Булганина в Лондон, состоявшегося 18–27 апреля 1956 года. К слову сказать, этот пост Н. А. Булганин занял 08 февраля того же 1955 года, когда с него был смещён Г. М. Маленков.

Ответом Запада на подписание соглашения-капитуляции СССР перед UK/US стала попытка отторжения из советской сферы Чехословакии — эти события известны в истории как «Пражская весна» (чеш. Prazske jaro, словацк. Prazska jar) и проходили в период с 05 января по 21 августа 1968 года. Т. е. произошло как всегда, если кто-то прогнулся — его стремятся прогнуть ещё больше, а лучше до предела, до конца.

Таким образом, возврат к рассмотрению уже полностью урегулированного конфликта по соглашению, и исполнения его на условиях, продиктованных Советскому Союзу ещё в 1930-х годах, означает только одно, что советское правительство не только отказывается от политики СССР 1930-х годов, реализация которой обеспечила СССР государственный суверенитет и субъектность при проведении глобальной политики, но и признаёт себя подчинённым по отношению к надгосударственному управлению со стороны UK/US. Кроме того, это соглашение стало прецедентом, на основе которого стали возможны иски к СССР со стороны других западных компаний, чья собственность на территории России была национализирована после Великой Октябрьской социалистической революции. А вот интересы этих компаний в переговорах с СССР представлял надгосударственный субъект UK/US.

Именно после заключения соглашения с Lena Goldfields Ltd. СССР потерял субъектность в глобальной политике, стал терять государственный суверенитет и превращаться в сырьевой придаток Запада. Следование СССР в русле политики глобализации со стороны UK/US особенно ярко проявились во взаимодействии СССР и стран Запада по отношению решения проблемы Родезии.

## **Приложение № 5**

# **О том, как в СССР был создан дефицит товаров народного потребления и остановлено экономическое развитие страны**

---

В сталинский период СССР артели и кустари (частный сектор экономики) составляли всего 9% стоимости всей промышленной продукции в СССР, но при этом обеспечивали 80% товарного разнообразия. Артели и кустари производили разнообразные предметы домашнего обихода, в том числе такие сложные, как холодильники, пылесосы, стиральные машины, а также запасные части к ним и к швейным машинам, радиоприёмникам, патефонам; мебель; чугунная, эмалированная и фарфоро-фаянсовая посуда; скобяные изделия; детские игрушки; культтовары; стройматериалы; продукты питания и многое другое. Многие артели занимались бытовым обслуживанием населения: пошивом и ремонтом одежды и обуви, предприниматели держали химчистки, прачечные, парикмахерские, фотоателье, осуществляли транспортные, погрузочно-разгрузочные и иные сервисные работы. Доля артелей и кустарей в данных видах деятельности в отдельных регионах достигала 60–80%. Всего артели выпускали 33 444 наименования товаров. В целом по стране артели производили 100% детских игрушек, 40% мебели, 40% верхнего трикотажа, 35% швейных изделий, 35% обуви.

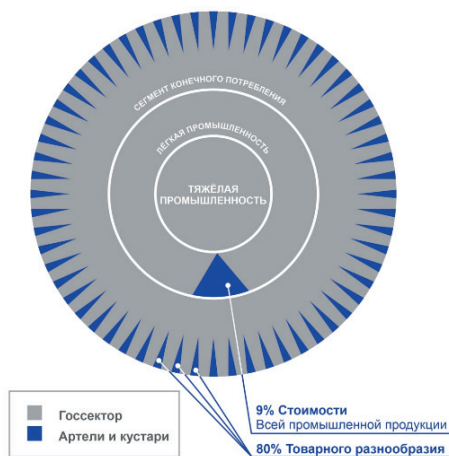

**7. Население Союза ССР (с семьями) по общественным группам по переписи 1939 года**

(без Западной Украины и Западной Белоруссии)

Общественные группы	Число лиц (с семьями)	В процентах к итогу
1. Рабочие города и села	54.566.283	32,19
2. Служащие города и села	29.738.484	17,54
3. Колхозники	75.616.388	44,61
4. Кооперированные кустари	3.888.434	2,29
5. Некооперированные кустари	1.396.203	0,82
6. Крестьяне-единоличники	3.018.050	1,78
7. Нетрудовые	60.006	0,04
8. Не указавшие общественной группы	1.235.279	0,73
<b>Итого</b>	<b>169.519.127</b>	<b>100,00</b>

**ЦЕНТРАЛЬНОЕ УПРАВЛЕНИЕ НАРОДНО-ХОЗЯЙСТВЕННОГО  
УЧЕТА ГОСПЛАНА СССР.**



*Артель по производству обуви. 1930 год. Фото: Леонид Шокин*



*Работники артели «Ленингрушка» за разрисовкой новогодних игрушек.  
18 декабря 1951 года*



Отличие деятельности артелей и кустарей заключалось в том, что если в конкретном регионе возникала нехватка того или иного вида потребительской продукции, не нужно было ждать соответствующих решений государственных органов и изменений государственного плана. Артели и кустари постоянно изучали спрос, находясь в поиске новых товаров, востребованных рынком, поскольку их прибыль зависела от объёмов продаж производимой продукции. Именно это обстоятельство было залогом того, что дефицита товаров в СССР не было, а возможность их приобретения определялась исключительно покупательной способностью населения, которая год от года росла в результате общего развития экономики страны, что и выразилось в конечном итоге в ежегодном снижении цен на товары народного потребления в 1947–1953 гг. Этот факт наглядно демонстрирует то, что в 1950-х годах Госплан СССР планировал выпуск 9 490 позиций номенклатуры продукции для всего народного хозяйства, а артели в это время производили 33 444 позиции.

При этом артели и кустари являлись сегментом всего народно-хозяйственного комплекса, их деятельность регламентировалась государством и осуществлялась на основе общегосударственного управления.

Базовые основы организации работы артелей в сталинском СССР закладываются Постановлением правительства от 23 июля 1932 года «О перестройке работы и организации форм промкооперации».

Согласно этому Постановлению, для администрирования деятельности артелей были созданы областные/краевые Союзы артелей, на которые одновременно были возложены функции контроля и развития артелей, их организационное и хозяйственное обслуживание: снабжение сырьём, инструментами, вспомогательными материалами, бухгалтерский учёт, расчётно-кассовое, транспортное обслуживание, что сокращало затраты артелей, а также Союзы осуществляли представление и защиту интересов артелей перед государственными органами. Численность аппарата областного/краевого Союза ограничивался штатом в 35 человек.

На уровне республик были созданы республиканские Советы артелей, в обязанность которых входили организационная работа, перспективное планирование, представление интересов промысловой кооперации в местных и центральных органах власти. Численность аппарата республиканского Совета артелей ограничивалась штатом в 60–75 человек.

Высшим органом управления артелями был Всесоюзный Совет артелей, который выполнял функции учёта, организационной работы, планирования и представительства промысловой кооперации перед правительственными организациями («по кредитованию, по фондам снабжения, по защите законных прав артелей»). Председатель Всесоюзного Совета артелей по статусу был приравнен к министру. Численность аппарата Всесоюзного Совета ограничивалась штатом в 100 человек.

Центральным органом, организующим развитие сферы производственной инициативы (артелей, кустарей) являлся Союз промысловой кооперации. Под его руководством и осуществлялась деятельность артелей на строгой научной базе, велась подготовка кадров.

В СССР при Сталине работала государственная система технологического развития артелей и передачи в этот сегмент экономики технологических компетенций. Как результат, в системе Союза промысловой кооперации в 1950-е годы было 100 конструкторских бюро,

22 экспериментальных лаборатории, 2 научно-исследовательских института, в которых работало более 300 инженерно-технических работников и которые обеспечивали технологическое развитие артелей. В 1954 году научно-исследовательскими, экспериментальными учреждениями и конструкторскими бюро разработано около 1,7 тыс. тем для промышленной кооперации по важнейшим вопросам производства, к решению технологических проблем артелей привлекались научные кадры государственных институтов и ВУЗов.

Инженерно-технические кадры для артелей готовились в Высшей школе промышленной кооперации, где в 1954 г. открылись факультет инженеров-механиков и отделение повышения квалификации руководящих работников. Мастеров и технологов для артелей готовили в 21-ом среднем специальном учебном заведении промкооперативной системы. Рабочие профессии можно было получить на централизованных курсах, в кружках техминимума, в порядке индивидуального и бригадного ученичества.



Удостоверение о сдаче экзамена  
по техминимуму.  
Артель «Металлист». 1940 год



За период 1951–1954 гг. бригадным и индивидуальным методом было подготовлено 571,5 тыс. работников разных профессий, 474,3 тыс. человек прошли обучение на производственно-технических курсах и в школах передового опыта, техникумы промышленной кооперации подготовили около 4,5 тыс. специалистов.

В 1954 году в сфере промышленной кооперации трудилось около 150 тыс. инженерно-технических работников и квалифицированных специалистов.

Поэтому совершенно не удивительно, что артели были не примитивными кустарными мастерскими, а современными высокотехнологичными производствами, на которых выпускалась очень сложная техника. Так, например, завод «Измеритель» вырос из артели «Радист», основанной в 1928 году. Предприятие было создано с целью производства деталей для бурно развивающегося радиоловительского движения. Уже в 1930 году «Радист» выпускает громкоговорители, любительские выпрямители и ламповые радиоприёмники.

#### ТЕЛЕВИЗИОННЫЙ ПРИЕМНИК

17ТН-1



ЗАВОД  
«РАДИСТ»



#### Журнал «Радио фронт» (4-1941 г.)



В ближайшее время завод «Радист» выпускает первую партию настольных телевизоров типа 17ТН-1. В него входит телевизор на трубе 735-ЕМ с этой приемкой прямого усиления и всеволновый приёмник 6Н4 для приема широкополосных станций. Размер изображённая на экране кинескопа 10×14 см.  
На снимке: инж. А. Я. Клоков проверяет настройку телевизора 17ТН-1.

Телевизор «17ТН-1», выпускавшийся артелью «Радист»

К 1934 году артель становится предприятием с полным производственным циклом, выпускающим двух- и трёхламповые приёмники РИС-35, многоламповые супергетеродины СГ-6 и радиолы Р-1. До Великой Отечественной войны артель «Радист» выпустила около 2 тыс. телевизоров «17ТН-1», первые телевизоры с электронно-луче-



вой трубой (1939 г.). Ленинградская артель «Прогресс-Радио» производила телевизоры Т1 и Т2.

Во время Великой Отечественной войны на производственной базе артелей производилось оружие (например, пистолет-пулемёт ППС-43) и боеприпасы (например, снаряды).



*Пистолет-пулемёт Судаева ППС-43.*

*Ленинградская артель «Примус», в условиях блокады города, не только за два месяца освоила производство ППС-43, но специалисты артели помогли со штамповкой и Сестрорецкому оружейному заводу, и считавшемуся в Ленинграде головным заводом № 209.*

*В 1944 году Ленинградская артель «Примус», в силу того, что артельное производство было оснащено серьёзным оборудованием и обладало высококвалифицированными и опытными кадрами, была переименована в завод*

Подавляющее большинство артелей сосредоточено в производственном секторе — уже в 1935 году 77,8% промысловых кооперативов занимались производством. К середине 1950-х гг. в промышленной кооперации было более 114 тыс. предприятий и мастерских и более 150 тыс. кустарей, т. е. совокупно — более 264 тыс. артелей и кустарей, где работало более 2 млн человек. Причём в период с 1951–1954 гг. было построено и сдано в эксплуатацию 588 производственных предприятий промышленной кооперации.

Союзом промышленной кооперации было организовано издание периодической и иной литературы по широкому спектру вопросов,

касающихся промысловой кооперации. В 1931 году было основано Всесоюзное Кооперативное Издательство (КОИЗ), которое в период 1951–1955 гг. выпустил 513 наименований книг общим тиражом свыше 4 млн экземпляров.

Кроме этого, артели имели и свою систему обеспечения культурного досуга людей и здравоохранения — в 1955 году система промысловой кооперации включала 977 домов культуры, клубов и культурных баз, более 14 тыс. стационарных и передвижных библиотек, 32 санатория на 4342 места, 69 домов отдыха на 9986 мест, а также 1448 здравпункта.

Таким образом, артели и кустари, с одной стороны, обеспечивают товарное разнообразие, исключая дефицит, а с другой стороны, дают возможность людям реализовать свои предпринимательские способности.

Однако в период 1956–1960 гг. — в период управления СССР Хрущёвым&Co артели были упразднены. Процесс ликвидации артелей был начат под благовидным предлогом — 14 апреля 1956 года вышло Постановление правительства СССР «О реорганизации промысловой кооперации», а закончен Постановлением правительства РСФСР 24 сентября 1960 года «Об упразднении промысловой кооперации» — до этого подобные решения были приняты правительствами других Союзных республик.

Ликвидация артелей довольно быстро привела к всеобъемлющему дефициту товаров народного потребления, поскольку государство не могло так гибко, как артели и кустари, реагировать на запросы рынка, и к теневой экономике, поскольку людям с предпринимательскими способностями хотелось реализовать свои способности, а спрос населения на их услуги кратно вырос.

Надо отметить, что при Хрущёве было осуществлено полномасштабное свёртывание всех процессов, которые работали на развитие страны в будущем —

произошёл отказ от больших проектов, осуществление которых тянуло за собой общее развитие страны, и переход к планированию от достигнутого, что вело только к расходованию сил и средств и технико-технологическому и научно-техническому отставанию страны;

произошёл отказ от стратегического планирования, в результате чего страна вступила на путь дезорганизации экономической системы;

произошло кардинальное сокращение количества и качества показателей плана — в 1954 году на 33,5% сокращается число планируемых показателей, с 9 940 до 6 308, в следующем 1955 году число планируемых показателей сокращается ещё более кардинально — вдвое, с 6 308 до 3 081, что на 35% меньше, чем в 1940 году (4 744 показателя). В 1958 году проходит дальнейшее сокращение числа плановых показателей — до 1 780 позиций. В итоге за 5 лет более чем в 5 раз сокращается число показателей плана. По этому показателю от планирующей системы 1953 года к 1958 году остается лишь 18,7%. Это привело к тому, что ресурсы вместо того, чтобы работать на пользу стране и людям, расходовались на выпуск продукции, которая из-за невосприимчивости скапливалась на складах.

Свёртывание больших проектов в СССР началось сразу после смерти И. В. Сталина — уже 25 марта 1953 года в срочном порядке принимается совершенно секретное Постановление Правительства № 385 «Об изменении строительной программы 1953 года», которым были ликвидированы 20 крупнейших проектов, в основном инфраструктурных:

«Прекратить строительство следующих объектов:

а) гидротехнических сооружений

- Главный Туркменский канал;
- самотечный канал Волга — Урал;
- Волгобалтийский водный путь;
- гидроузлы на Нижнем Дону;
- Усть-Донецкий порт;

б) железных и автомобильных дорог

- железная дорога Чум — Салехард — Игарка, судоремонтные мастерские, порт и поселок в районе Игарки;
- железная дорога Комсомольск — Победино;
- тоннельный переход под Татарским проливом;
- железная дорога Апатиты — Кейва — Поной;
- железная дорога Варфоломевка — Чугуевка — бухта Ольга;
- железная дорога Чугуевка — Сергеевка;

- железная дорога Архангельск — Ручьи — Мезень;
  - железная дорога Красноярск — Енисейск;
  - железная дорога Петропавловск-Камчатский — Усть-Большерецк;
  - автомобильная дорога Усть-Большерецк — Озеровский рыбкомбинат;
  - автомобильные дороги на Кольском полуострове, в Архангельской и Мурманской областях и на побережье Балтийского моря;
- в) промышленные предприятия
- Кировский химический завод;
  - Черногорский завод искусственного жидкого топлива;
  - Араличевский завод искусственного жидкого топлива;
  - верфь металлического судостроения в Осетрово»<sup>106</sup>.

На момент принятия этого решения по 75% проектов уже шло строительство, а на строительстве Трансполярной железнодорожной магистрали к марту 1953 года было выполнено 51,7% строительно-монтажных работ, около 700 км путей находилось в рабочем состоянии.



*Брошенный паровоз на недостроенной Трансполярной железной дороге*

---

<sup>106</sup> ГАРФ. Ф. 9401. Оп. 2. Д. 416. Лл. 17–19. Машинописная копия. Опубликовано: «Исторический архив», 1996, № 4, стр. 142–143.

В марте 1953 года начинают сворачивать реализацию сталинского плана преобразования природы. В апреле 1953 года перестаёт выходить журнал «Лес и степь». В мае 1953 года все работы на государственных лесозащитных полосах прекращены. Ликвидируются лесозащитные станции, сокращается финансирование работ. Начинается вырубка посаженного леса, забрасываются несколько тысяч прудов и водоёмов для разведения рыбы, ликвидируются 570 лесозащитных станций. Закрываются машинотракторные станции, техника, использованная для реализации плана, перебрасывается на другие стройки. В рамках ликвидации травопольной системы 08 февраля 1962 года принимается Постановление правительства № 138, которое списком («согласно приложению») отменяет 133 ранее принятые решения и Постановления правительства, в их числе под пунктом 68 значится системное Постановление правительства от 20 октября 1948 года № 3960, которым заложены базовые основы плана преобразования природы.

Стартовавшая в 1954 году программа освоения целинных и залежных земель Казахстана, Поволжья, Урала, Сибири, а также в Крыму и на Дальнем Востоке привело не к развитию сельского хозяйства, а к деградации почв.

При первоначальном плане в 13 млн га распаханно было 43 млн га — под распашку пошли все пригодные земли степей. При этом распахивается 20 млн га каштановых земель, которые следовало использовать исключительно как пастбища и сенокосы, а земледелие на них возможно только при орошении. Таким образом, с одной стороны, были фактически уничтожены степные травы, а с другой — была порождена дефляция почв — ветровая эрозия, выдувание сухих частиц почвы с возникновением пыльных бурь. Пострадало не менее 9 млн га почвы. Только в Казахстане было утрачено практически 30% содержащегося в почвах плодородного гумуса. Вспаханые почвы имеют более тёмный цвет, сильнее нагреваются солнцем, что приводит к их обезвоживанию. Урожайность зерновых на целинных землях резко падает. В целом сельское хозяйство в этих регионах становится нерентабельным — к началу 1980-х годов доля убыточных хозяйств составляет, например, в Уральской области 78%, Семипалатинской — 68%, Це-

линоградской — 60%. Малопригодные для эффективного земледелия районы оттягивают на себя большие материальные и человеческие ресурсы, что приводит к запустению хозяйств, расположенных в центрально-чернозёмных районах страны — хлебной житнице. Дополнительным негативным последствием освоения целины становится разорение местных популяций многих видов птиц и животных, например, перепелов, дроф, куропаток, сурков, сайгаков. И в конечном итоге к середине 1960-х годов над степными районами регулярно проносятся масштабные пыльные бури. Повторяется печальный опыт поднятия целины и последовавшего за этим опустынивания земель в Соединенных Штатах Америки. Таким образом, можно констатировать, что, зная о прецеденте США, советское партийное руководство сознательно уничтожало сельское хозяйство СССР.

Это всего лишь несколько примеров того, как троцкисты сознательно создавали дефицит товаров народного потребления в стране, тратили ресурсы не на развитие страны, а на проекты, которые, в конечном счёте, ведут к экономической деградации страны и разочарованию людей в той форме хозяйствования, которую троцкисты представляли миру как якобы социалистическую. Именно для дискредитации в глазах людей идей социализма и коммунизма проводилось закрытие всех проектов, которые работали на процветание государства и людей.

Жизненную необходимость этих проектов/объектов для страны показали все последующие годы, и к реализации многих из них, но, конечно, уже на другом уровне, пришлось вернуться уже в начале XXI века, причём в гораздо худших экономических и политических условиях, нежели это было в СССР в середине 1950-х — конце 1980-х гг. И если бы эти проекты были бы реализованы в СССР, как это было задумано, то это позволило бы стране избежать многих катаклизмов, произошедших со страной в 1990-е гг.

А ведь кроме этих проектов были свёрнуты все проекты, работающие на развитие страны и укрепления государственного суверенитета СССР.

## Пояснение к приложениям № 10 и 11

Книга «Война» была написана до начала Специальной Военной Операции (СВО) России на Украине 24 февраля 2022 года, в условиях, когда сама жизнь на практике показала, как должны решаться, и уже в некоторой степени решены вопросы формирования вооружённых сил государств и того, на какой основе должна осуществляться боевая подготовка военнослужащих. Однако, с началом СВО, когда широкие слои населения оказались вовлечены в материально-техническое обеспечение вооружённых сил России, выяснилось, что военно-политическое руководство страны, так называемая «элита», вообще имеет смутное представление по вопросам формирования и боевой подготовке вооружённых сил, а гражданское общество, ранее в своей жизни не связанное с военной сферой вообще не имеет представления об этих вопросах. В связи с этим мы сочли необходимым представить наше видение по двум особо обсуждаемым на всех уровнях управления государством и во всех слоях общества вопросам: «О строевой подготовке» и «О численности армии».

## ПРИЛОЖЕНИЕ № 10

### О СТРОЕВОЙ ПОДГОТОВКЕ

---

В связи с проведением в сентябре-октябре 2022 года частичной мобилизации в России для пополнения действующей группировки Вооружённых Сил России (ВС РФ) в Специальной Военной Операции (СВО) на Украине всё общество России приняло самое деятельное участие в экипировке мобилизованных и, исходя из того, что профильное ведомство — Министерство Обороны РФ (МО РФ) — является не вполне адекватным даже в том, чтобы обеспечить мобилизованных даже обмундированием<sup>107</sup>, не говоря о других элементах

---

<sup>107</sup> Причём были не только просчёты в планировании и исполнении планов, халатное/корыстное неисполнение планов по обеспечению вооружённых сил снаряжением, когда →→→

экипировки, общество обратило самое пристальное внимание на то, как осуществляется боевая подготовка мобилизованных перед отправкой в зону в боевых действиях. И общественных дискуссиях в полной мере проявилось незнание военного дела широкими слоями населения. Особенные нарекания людей к военным вызвало то, что мобилизованных зачем-то заставляют заниматься строевой подготовкой, которая явно не пригодится на поле боя, вместо того, чтобы потратить время на изучение оружия, его боевого применения, а также искусству ведения боя. В этой истории печально не то, что люди слабо связанные с вооружёнными силами и зачастую не знающие даже основ военного дела, не понимают боевого предназначения строевой подготовки, но то, что даже военные, избравшие для себя «профессию — Родину защищать»<sup>108</sup> и посвятившие всю свою жизнь служению в вооружённых силах не смогли внятно и толком объяснить обществу — зачем военнослужащим жизненно необходимы занятия по строевой подготовке. И уж тем более для общества оказалось за гранью понимания, что строевая подготовка является основой

---

производится устаревшее и/или некачественное снаряжение, но и банальное воровство. Так, член комитета Госдумы по обороне, генерал-лейтенант Андрей Викторович Гурулёв 02 октября 2022 заявил, что из пунктов приёма личного состава пропало 1,5 млн комплектов военной формы для мобилизованных. Об этом сообщил Telegram — канал «Подъём» — <https://t.me/pdmnews/52937>.

<sup>108</sup> Отсыл к эпизоду из фильма «Офицеры» (1971 г., режиссёр Владимир Роговой), снятого на «Центральной киностудии детских и юношеских фильмов имени Максима Горького» по сценарию Бориса Васильева и Кирилла Раппопорта. Сюжет фильма основан на пьесе «Танкисты» советского писателя Бориса Васильева, автора известной повести «А зори здесь тихие...».

В фильме есть один из центральных для всего сюжета фильма диалог комэска (командира эскадрона), бывшего царского офицера, ставшего командиром Красной Армии, начальника погранзаставы с одним из героев фильма, комвзвода Алексеем Трофимовым:

**Комэск:** — <...> профессию надо не по приказу выбирать, а... по призванию.

**Трофимов:** — Ну, какая же это профессия? Военный — это... просто служба такая, вот и всё.

**Комэск:** — И долго Вы «просто» служить собираетесь?

**Трофимов:** — До победы Мировой революции!

**Комэск:** — И что же потом?

**Трофимов:** — Учительствовать пойду.

**Комэск:** — А я вот, представьте, всю жизнь гордился своим делом. И отец мой им гордился, и дед. Ну, другие богатством гордились или знатностью, а мы — профессией.

**Трофимов:** — А что это за профессия?

**Комэск:** — Родину защищать! Есть такая профессия, взводный.



боевого слаживания подразделения и результаты строевой подготовки напрямую определяют то, насколько боеспособным и стойким окажется подразделение в бою, а также и то каковы будут потери (гибель и ранения) военнослужащих при выполнении боевой задачи, исходя, разумеется, из конкретных условий боя, а не умозрительно усреднённо.<sup>109</sup>

Обычно, когда военного спрашивают о том, зачем нужна строевая подготовка, тот отвечает поговоркой, которая существует в нескольких вариантах (даны в скобках):

**«Ладный (статен/хорош/красив) в строю, силён в бою».**

Но вот объяснить, как «ладность в строю» обеспечивает «силу в бою» военный объяснить не может. А ведь ответ лежит на поверхности. Ответ легко найти, если знать значение слова «ладный».

Вот как это слово объясняется в словарях:

**Ладный** -ая, -ое; ладен, ладна, ладны

1) Хороший во всех отношениях, вполне соответствующий чему-либо.

*Ладный хозяин. Ладная жизнь.*

2) Отличающийся внутренним единством, строгой взаимосвязанностью, ритмичностью.

Ладные движения.

*[Груня] ощутила всем своим существом ладную, согласованную работу трехсот разбросанных по холму людей.* (Закруткин).

3) Дружный, мирный, живущий в ладу с другими.

*Ладную эту семью постигли чрезвычайные бедствия.* (Леонов).

4) О человеке или животном (обычно лошади): хорошо сложенный, статный.

*Ладный парень.*

---

<sup>109</sup> Сколько случаев нелепой смерти описано в мемуарной литературе, когда боец во время боя вдруг совершает действие, несогласованное с действиями товарищей, и гибнет или, когда, наоборот, гибель бойца была обусловлена тем, что ему вовремя не оказал поддержку товарищ, который потом, после боя на вопрос: «Почему не пришёл на помощь товарищу? Ведь ты же рядом был!» следовали ответы типа: «Да я не понял (не сообразил, не разобрался), чего там у него». И действительно события в бою очень скоротечны и если между бойцами нет связи на бессознательных уровнях, то на уровне сознания часто не хватает времени понять, что происходит с товарищем, который рядом на поле боя.

*Это была ладная, стройная женщина. (Антонов).*

5) Добротен сделанный, хорошо устроенный, удобный.

*Ладный дом. Ладная форма. Ладные сапожки.*

К сказанному следует добавить, что есть русская поговорка «*Не будь складен, да будь ладен!*», которая означает, что человек не должен быть просто составлен из каких-либо качеств, но чтобы эти качества гармонично сочетались не только в самом человеке, но и сам человек в результате этого находился бы в гармонии и миру с окружающим его миром.

Но, что значит быть в гармонии с окружающим миром, в чём это выражается? Чтобы ответить на этот вопрос необходимо обратиться к жизненному опыту, которым обладает каждый человек.

**Каждый человек в своей жизни** оказывался в ситуации, когда он чувствовал на себе взгляд другого человека, обычно этот взгляд чувствовался спиной, что выразилось в знаменитой фразе из сатирического монолога писателя М. Жванецкого, рассказанного артистом Г. Хазановым в 1982 году, о посещении советской туристической группы сеанса стриптиза в капиталистической стране: «*Мамаладзе напрядся, ноздри его вздулись, на шее выступили вены. — Блондинка, — сказал он, — я спинным мозгом чувствую — блондинка!*». Спинным мозгом он чувствовал потому, что советским туристам было запрещено посещать заведения подобные стриптиз-барам, чтобы не нарушить правила поведения советских туристов за границей, но данной группе было оказано особое доверие и было разрешено посетить стриптиз, но при этом запрещалось нарушать правила поведения советских туристов за границей — именно для того, чтобы не нарушить эти правила, особо чувствительный к женской красоте турист Мамаладзе вынужден был «смотреть» стриптиз, повернувшись к сцене спиной.

**Каждый человек в своей жизни** оказывался в ситуации, когда ему было неудобно, а то и невыносимо тяжело быть поблизости к другому человеку, хотя этот другой человек был ему незнаком и никак не проявлял к нему какого-либо агрессивного, враждебного или социально неприемлемого отношения.

Причём это расстояние «поблизости» для разных людей может быть разным. Одним людям объективно неприятно находиться с чу-

жим человеком в зоне, которая определена как «интимная», а другому даже «публичная» зона неприемлема.

Пространственные зоны комфорта субъекта определяются следующими расстояниями до объекта общения:

Интимное расстояние (от 0 до 45 см) является обычным при общении самых близких людей;

Персональное расстояние (от 45 до 120 см) обычно при бытовом общении со знакомыми людьми;

Социальное расстояние (от 120 до 400 см) — при общении с чужими людьми и при официальном общении;

Публичное (от 400 до 750 см) — при выступлении перед различными аудиториями.

Когда какой-либо человек чувствует неуютность, дискомфорт от присутствия какого-либо субъекта, вне зависимости от того, на каком расстоянии находится этот субъект, человек обычно объясняет это тем, что *«От него [субъекта] исходит что-то такое, что вынуждает меня прекратить это общение»*.

**Каждый человек** сталкивался с различными коллективами, работоспособность которых была различной, даже если эти коллективы были составлены из людей, **каждый из которых, в их индивидуальном качестве**, является высочайшим профессионалом в своей специальности:

в одних коллективах отношения между сотрудниками были неприязненными и работа коллектива не ладилась, шла со сбоями, — **про такие коллективы обычно говорят, что они неслаженные, не сложились**;

в других коллективах отношения между сотрудниками наоборот были дружескими, но работа коллектива шла ни шатко, ни валко, т. е. дела делались кое-как;

в третьих коллективах, хотя отношения между сотрудниками были исключительно официальными, коллектив работал слаженно и точно, как часы;

в четвёртых коллективах отношения между сотрудниками были дружескими, работа в коллективе шла споро, с творческим развитием, — **про такие коллективы обычно говорят, что они слаженные**; и так далее с различными вариациями.

Т.е. каждый человек сталкивался с тем, что общекорпоративную работу, деятельность всего коллектива определяют не личные профессиональные качества отдельных сотрудников, а то, как эти качества отдельных сотрудников сочетаются с профессиональными личными качествами других сотрудников коллектива/команды. И все знают, что очень трудно создать такой единый работоспособный коллектив и как часто бывает, что человек, который по формальным признакам очень подходит для работы в коллективе, так и не смог стать частью коллектива и вынужден покинуть его, хотя он не ссорился с другими сотрудниками коллектива.

Именно в силу этих объективных обстоятельств появился набор психологических практик, при помощи которых добиваются того, чтобы отдельные люди, которых ничего между собой кроме работы не связывает, стали единым работоспособным коллективом. Эти практики получили общее название тимбилдинг (англ. team — команда + building — построение, строительство) или командообразование.

Тимбилдинг — это широкий диапазон действий, направленных для создания и повышения эффективности работы команды. Идея командных методов работы была заимствована из мира спорта и стала активно внедряться в практику менеджмента в 60–70 годы XX века. В настоящее время тимбилдинг представляет собой одну из моделей корпоративного менеджмента, обеспечивающих максимально полное использование доступного ресурсного потенциала для развития компании, и считается одним из наиболее эффективных инструментов управления персоналом. Командное строительство направлено на создание групп равноправных специалистов различной специализации, сообща несущих ответственность за результаты своей деятельности и на равной основе вносящих свой вклад в объединение труда в команде.

Во всех вышеперечисленных случаях, а также множестве других подобных, люди сталкиваются с эффектом проявления общеприродного явления именуемого биоэнергией — совокупность энергетических полей, которыми обладает человек, его физическое тело.

Энергетические поля присущи всем физическим объектам Вселенной/Мироздания вне зависимости от того, является этот объект орга-

ническим или неорганическим и вне зависимости от того, является органический объект живым или умершим. Совокупности энергетических полей, которыми обладают биологические организмы, принято именовать биополям. Биополя, как, впрочем, и энергетические поля и их совокупности всех объектов, отличаются друг от друга набором и характеристиками полей. Так, например, биополе одного вида животного отличается от биополя другого вида животного, а биополе человека отличается от биополей животных по набору и характеристикам полей. Более того, информационные характеристики одного и того же набора биополей различаются между собой у одного и того же организма в случаях, когда организм активен и когда находится в состоянии покоя; когда здоров и когда организм болен; и т. д. и т. п., а биополе живого организма отличается от биополя умершего организма не только по информационным характеристикам полей, но и по их набору — у живого организма набор энергетических полей больше, нежели чем у умершего. Это явление ощущал на себе каждый человек при посещении кладбища или похорон хорошо знакомого ему человека.

В состав биополя входят разные энергетические поля, отличающиеся друг от друга

- характером своего силового воздействия,
- затратами энергии на их излучение,
- скоростью распространения в разных средах,
- характеристиками падения напряжённости поля в зависимости от удалённости от источника излучения, а в случае биополей органических тел, то также и в зависимости от того в какой степени организм является здоровым или больным и является организм живым или мёртвым — каждый человек сталкивался с ситуацией, когда в отношении какого-либо умирающего человека говорилось, что «жизнь покидает его». Процесс «покидания жизни» человека разнится у разных людей в зависимости от объективных обстоятельств — один человек умирает мгновенно, а у другого процесс умирания может растягиваться на часы, дни, месяцы и даже годы, например, когда человек смертельно болен.

Надо отметить, что в отношении человека биополе не только носит биологически обусловленный характер, т.е. так или иначе промодулировано информацией в общих системах кодирования информации, свойственных индивиду биологического вида «Человек разумный», но и часть этих систем кодирования носит — культурно обусловленный характер<sup>110</sup>. Эта спектральная близость биополей всех людей и некоторая общность для них биологически и культурно обусловленных систем кодирования информации и является основой для порождения людьми разного рода коллективных психик.

Явление коллективных психик, порождаемых разными социальными группами, известно издавна и в латиноязычной терминологии также издавна называется «эгрегорами». При этом в латиноязычной терминологии присутствует смысловая пара: «**индивид**» (что означает «неделимый») и «**эгрегор**» (это слово отсутствует в толковых словарях, с негласным грифом «для толпы», но является однокоренным со словом «агрегат», означающим соединение некоторого множества узлов в одно функционально своеобразное устройство).

Психика индивида как через её бессознательные уровни, так и на уровне сознания всегда связана с какими-то эгрегорами. Т.е. **индивидов, чья психика не включена в алгоритмику какого бы то ни было эгрегора, не бывает.**

Эгрегор — это, прежде всего, алгоритмика, что подразумевает наличие определённых целей, на которые она работает, и определённого содержания — информационно-алгоритмического обеспечения, а также некоего определённого набора «аргументов» — параметров активации алгоритмики в целом или тех или иных частных алгоритмов в составе эгрегора/алгоритмики. Эгрегор/алгоритмика может быть распределён различными своими фрагментами по индивиду-

---

<sup>110</sup> Культура — вся совокупность генетически не передаваемой информации, которую несёт общество в преемственности поколений. Т.е. культура — информация, передаваемая в устной, письменной, графической форме, в форме неформализованных и не описанных разнородных навыков, осваиваемых в непосредственном общении людей. Поведенческие программы инстинктивного характера и безусловно-рефлекторного характера передаются на основе генетического механизма биологического вида. Т.е. культура отлична от врождённых инстинктов и безусловных рефлексов. Носителем культуры является общество и/или его социальные группы.

альным психикам множества людей, а также может быть в большей или меньшей степени продублирован в том материальном («тонкоматериальном») образовании, которое можно назвать «полевым телом эгрегора» — полевой структурой, которая способна существовать некоторое время сама по себе, а также фрагментарно сохраняться на культурных артефактах в случае, если исчезнут все индивиды, психика которых включена в этот эгрегор.

Эгрегоры, при условии, что они энергетически не разобщены, могут взаимно проникать друг в друга, объединяться на основе идентичности целей или каких-то фрагментов информационно-алгоритмического обеспечения, единства параметров энергетических полей, а также биополевой общности нескольких индивидов, которые входят в состав разных эгрегоров, но которые на основе этой биополевой общности формируют эгрегоры, которые являются своего рода «мостами» или «сцепками» между эгрегорами, которые могут быть в отношении друг друга как союзными, так и антагонистичными.

Для замыкания психики индивида на определённый эгрегор, прежде всего, необходима энергетическая совместимость биополя индивида с эгрегором, как по составу природных полей и по параметрам мощности и фазово-частотных характеристик, так и по кодированию и модуляции информации<sup>111</sup>.

Энергетическая совместимость индивида и эгрегора может быть обеспечена как генетически принадлежностью к виду «Человек разумный» и его популяциям, так и воздействием ряда веществ, изменяющих физиологию биополя. Последнее касается эгрегориальной общности пьющих, курящих и прочих наркоманов.

<sup>111</sup> Кодирование и модуляция информации чрезвычайно важны для формирования эгрегора, поскольку если информация передаётся на иностранном языке или с использованием профессиональной лексики, незнакомой для слушателя, то формирование общего эгрегора говорящего и слушателя невозможно, даже при совпадении энергетических полей индивидов. Всё может получиться как в знаменитом анекдоте про яблоко:

*Маленький ребёнок спрашивает папу: «А почему, когда яблоко откусываешь, оно потом, когда полежит, то рыжее?»*

*Отец: «Понимаешь в яблоке содержится много железа (Fe) и при взаимодействии с кислородом (O<sub>2</sub>) и водородом (H<sub>2</sub>) в соединении воды (H<sub>2</sub>O) железо окисляется и образуется оксид железа (Fe<sub>2</sub>O<sub>3</sub>) ...»*

*Ребёнок: «ПАПА, А ТЫ СЕЙЧАС С КЕМ РАЗГОВАРИВАЕШЬ???»*

Кроме того, в жизни человечества сложились культуры разнородного шаманизма. Шаманизм включает в себя воздействие как на самого шамана, так и на его ассистентов, и на его «клиентов» разного рода снадобий, некоторые из которых предназначены для обеспечения энергетической совместимости биополя человека с теми или иными эгрегорами. Отчасти это касается и воздействия на биополе индивида и различных рационов питания.

Также надо знать, что разного рода психо-физиологические практики (например, йоги в ведической культуре) способны изменить параметры биополя индивида, вследствие чего в те эгрегоры, в которые способен войти йог, другие либо не смогут войти вообще, либо войти в таком качестве, в каком способен войти йог.

Без обеспечения совместимости с эгрегором по энергетическим параметрам и параметрам кодировки и модуляции информации соединение с ним либо невозможно, либо небезопасно: это подобно тому, как должна быть обеспечена совместимость электроприборов (генераторов и потребителей энергии) и действующей сети электро-снабжения; технических характеристик телевизионных и радио-приёмников и уровня соответствующего сигнала в месте их работы, а также способов кодировки и модуляции информации<sup>112</sup>.

Для взаимодействия психики индивида и эгрегора при наличии биолевой энергетической совместимости и совместимости по ко-

---

<sup>112</sup> Примером этого может являться история телевидения. Уже в эпоху чёрно-белого телевидения в разных странах были разработаны несколько разных стандартов — систем кодирования видеосигнала для его эфирной передачи — несовместимых между собой по способам разложения изображения, по числу строк, по частоте кадров и другим параметрам. Переход к цветному телевидению умножил число систем, так как на разные стандарты кодирования видеосигнала накладывались стандарты кодирования цвета, доминирующими из которых стали PAL, SECAM, NTSC.

Многие помнят сколько проблем было в 1980–90-е гг. по созданию/приобретению дополнительного технического модуля для того, чтобы совместить работу видеоманитового фона, работающего в стандарте PAL или NTSC с телевизором, работающим в стандарте SECAM (и другие вариации стандартов).

По мере глобализации информационного поля одновременно шли два процесса — с одной стороны часть систем «вымерла»;

а с другой стороны, распространились многосистемные телевизионные приёмники, так что проблема с разнообразием систем практически сошла на нет и не создаёт проблем для телезрителей. Кроме того, в настоящее время идёт внедрение цифрового телевидения и телевидения высокой чёткости.



дировке и модуляции с эгрегором необходимо, как минимум, одно из трёх условий:

- действующие нравственные стандарты личности, фактически управляющие обработкой информации в психике индивида, должны быть идентичны нравственным стандартам, свойственным алгоритмике эгрегора (чем больше таких идентичных нравственных стандартов в паре «индивид — эгрегор», и чем они более высокоприоритетны<sup>113</sup>, тем более глубокие связи индивида с эгрегорами);
- индивид является носителем алгоритмики, характерной для эгрегора, либо каких-то фрагментов тех или иных алгоритмов;
- индивид является носителем информации, характерной для эгрегора.

Для полного замыкания или в той или иной мере длительности вхождения/контакта психики индивида в эгрегор при обеспечении совместимости с ним по энергетическим параметрам и параметрам кодировки и модуляции информации достаточно одного из вышеперечисленных факторов; наличие двух других факторов не является обязательным.

В случае замыкания индивида на эгрегор происходит полное подчинение психики индивида эгрегору. В таком случае эгрегор, при наличии других нужных для эгрегора характеристик индивида, может обеспечить успешность жизнедеятельности индивида в пределах мощности и границ действия эгрегора, но при выходе индивида за пределы защиты/покровительства эгрегора для индивида могут наступить катастрофические последствия, поскольку, уверовав в свою успешность, индивид, столкнувшись с действием других эгрегоров, будет неспособен к взаимодействию с ними в безопасном для себя ключе, а для подавления действия этих эгрегоров у него либо не будет вообще, либо будет недостаточно мощности эгрегора, которому он подчинён.

Замыкание/вхождение/контакт психики индивида на эгрегор может происходить как через бессознательные уровни психики, так

---

<sup>113</sup> Нравственные стандарты неравнозначны друг другу, а иерархически упорядочены по значимости.

и на обоих уровнях: отчасти через уровень сознания, а отчасти через бессознательные уровни психики. При этом личностные нравственные стандарты индивида определяют характер и формат взаимодействия индивида и эгрегора. В связи с этим необходимо иметь ввиду два аспекта:

- ПЕРВЫЙ. Замыкание/вхождение/контакт на эгрегор исключительно через нравственные стандарты при отсутствии в психике индивида алгоритмики и информации, характерной для эгрегора.

В этом случае идентичность нравственных стандартов играет роль своего рода «пароля» для получения доступа к информационно-алгоритмическим (и возможно, энергетическим) ресурсам эгрегора. Если «пароль» признан, то отсутствующие в психике индивида информационно-алгоритмические ресурсы будут «загружены» в неё из эгрегора в течение некоторого времени и в соответствующих обстоятельствах, возможно, сформированных вокруг индивида этим же эгрегором.

- ВТОРОЙ. При несовпадении нравственных стандартов индивида со стандартами эгрегора возможны только вхождение или контакт психики индивида с эгрегором посредством одного из двух других факторов по отдельности либо обоих вместе — наличия в психике информации или алгоритмики, характерной для эгрегора. В этом случае индивид, входя в эгрегор, тем не менее не может вписаться в его алгоритмику и не рискует быть подчинённым эгрегором вплоть до полного замыкания на него.

Однако характерные для эгрегора нравственные стандарты в психике индивида при этом всё же могут наличествовать, но не в качестве фактически действующих нравственных стандартов личности, а в качестве компоненты её информационного обеспечения — информации для сведения (по формуле «есть или могут быть субъекты и с такими нравственными стандартами, хотя это и не моя нравственность»).

Совокупность эгрегоров, с которыми индивид связан постоянно и с которыми он может быть связан временно, можно разделить на три группы:

- В первую группу входят биосферно-биоценозные эгрегоры, с которыми индивид связан и информационно-алгоритмически, и энер-

гетически просто в силу своей принадлежности к биологическому виду «Человек разумный». О какой-либо специфической нравственности в отношении них можно отметить лишь то, что какие-то извращения нравов под воздействием социально обусловленных факторов могут быть такими, что биосферно-биоценозные эгрегоры отвергнут субъекта как «нежить», вследствие чего он станет жертвой их «иммунной системы».

С биосферно-биоценозными эгрегорами индивид связан на протяжении всей своей жизни, хотя биоценозная составляющая может изменяться на протяжении его жизни как вследствие изменения самих биоценозов, так и вследствие перемещения индивида из одного биоценоза в другой на сроки, продолжительность которых позволяет войти в эгрегоры биоценозов по месту пребывания. При этом корневой эгрегор этой группы — биосферно-биоценозный эгрегор так называемой «малой родины» — места рождения и детства.

- Во вторую группу входят культурно-обусловленные эгрегоры, которые можно разделить на две подгруппы:

- социально-статусные, взаимодействие с которыми носит продолжительный характер в том смысле, что протекает на протяжении многих дней, месяцев, лет, десятилетий (таковы, в частности, этнические эгрегоры, эгрегоры религиозных конфессий, а также профессионально-корпоративные эгрегоры и иные эгрегоры субкультурно своеобразных социальных групп, включая и эгрегоры носителей определённых типов строя психики и их специфических вариантов);

- текущие переменные, в которые индивид включается в домашнем быту и на работе по мере перехода от одного вида деятельности к другому (сел за руль личного автомобиля — включился в водительский эгрегор; оставил машину на стоянке и поехал общественным транспортом — включился в эгрегор функционирования общественного транспорта и т. д. и т. п.).

- В третью группу входят родовые эгрегоры, представляющие собой связующий элемент между биосферно-биоценозными и культурно обусловленными эгрегорами.

Для эгрегоров третьей группы характерно то, что в своей основе они биологические, поскольку принадлежность к полу, расе, роду-племени программируется при зачатии генетическим механизмом биологического вида и запечатлевается в геноме индивида пожизненно. Но при этом они несут и некоторую культурно обусловленную составляющую (нравственные стандарты, алгоритмику, информацию), на основе освоения которой в родовой эгрегор могут включаться эгрегориально-биологически чуждые ему индивиды (прежде всего — фактические супруги — жёны либо мужья, в большинстве случаев являющиеся представителями других родовых эгрегоров, а так же — приёмные дети, близкие друзья и т. п., а кроме того — самое потенциально опасное — любовники и любовницы при распутном образе жизни). Однако возможны и эффекты обратного действия — когда родовой эгрегор отторгает биологически принадлежащих к нему индивидов в случае, если они становятся носителями каких-то неприемлемых для родового эгрегора нравственности, информации и алгоритмики.

Если родители принадлежат к конфликтующим эгрегорам, психика их общего ребёнка, его организм в целом могут стать «полем боя» для этих эгрегоров, поскольку для родовых эгрегоров каждого из родителей такой ребёнок может быть не просто чужд, но даже враждебен. В случае такого эгрегориально-индивидуального стечения обстоятельств ребёнок может быть храним Богом до какого-то возраста, но по его превышении для индивида есть два способа прожить долгую жизнь: либо избрать одну из сторон в эгрегориальном конфликте и быть в дальнейшем верным своему выбору, либо достичь необратимо человеческого типа строя психики и на его основе подняться над эгрегориальным конфликтом и, возможно, погасить его, модифицировав алгоритмику какого-то одного или обоих эгрегоров. В противном случае вместо биографии будет более или менее продолжительная история болезни либо жизнь будет трагически оборвана под воздействием эгрегориальной алгоритмики.

Во всяком вхождении/контакте/замыкании на эгрегор индивид обладает определённым «эгрегориальным статусом», который может меняться на протяжении времени, а в разных эгрегорах статус одно-

го и того же индивида может быть тоже разным. Основные возможные статусы индивида в эгрегорах:

- «дойная корова» — индивид только подпитывает эгрегор своей энергетикой, что в подавляющем большинстве случаев не идёт ему на пользу, и является для эгрегора источником каких-то иных ресурсов — информации, алгоритмики, каналов информационного обмена и т. п.;
- «исполнитель» — индивид вписывается в алгоритмику эгрегора и играет в ней определённые не управленческие (по отношению к эгрегору), но исполнительные функции (это происходит большей частью бессознательно);
- «лидер» или «менеджер» — индивид способен как осознанно, так и бессознательно использовать эгрегор, осознанно не изменяя его информационно-алгоритмическое наполнение, для управления некоторыми социальными процессами в пределах мощности и в интересах эгрегора;
- «программист» — индивид способный с хотя бы некоторой долей осознанности изменять информационно-алгоритмическое наполнение эгрегора.

Три первых статуса характеризуются тем, что индивид — своего рода пленник эгрегора и подчинён ему<sup>114</sup>. При этом мировосприятие индивида, осмысление жизни, воля некоторым образом так или иначе искажаются эгрегориальной алгоритмикой: именно вследствие искажения психической деятельности под воздействием эгрегориальной алгоритмики индивид в большей или меньшей мере не свободен ни в выборе информации, ни в её осмыслении, ни выработке линии поведения и в проведении её в жизнь.

«Программист» тоже может быть пленником эгрегора, но может быть и независим<sup>115</sup> от того эгрегора, по отношению к которому он является «программистом».

---

<sup>114</sup> Конечно, если индивид не входит в какой-либо эгрегор, иерархически высший по отношению к первому. При этом статус индивида в иерархически высшем эгрегоре не играет роли — индивид из иерархически высшего эгрегора будет представлять его интересы в иерархически низшем эгрегоре.

<sup>115</sup> Особенно в том случае, если является в эгрегоре представителем интересов иерархически более высшего эгрегора.

Одна из основ того явления, которое было выше названо «эгрегориальным статусом», это — соотношение личностной воли и эгрегориальной алгоритмики. Вариантов такого рода соотношений несколько:

✓ Воля индивида либо не развита, либо в процессе взаимодействия с определённым эгрегором в силу каких-то причин подавлена. В этом случае индивид — зомби-ретранслятор эгрегориальной алгоритмики, а информационно-алгоритмическая граница между личностью и эгрегором отсутствует: индивид — один из ликов эгрегора.

✓ Воля индивида не связана с процессом взаимодействия с этим эгрегором. В этом случае индивид осуществляет вхождение/контакт с эгрегором в интересах и под защитой другого эгрегора.

✓ Воля индивида — продолжение эгрегориальной алгоритмики, адаптирующая её к конкретике ситуации. В этом случае индивид «едет» на эгрегориальной алгоритмике, информационно-алгоритмическое разграничение индивида и эгрегора функционально аналогично административной границе в пределах одного и того же государства и легко изменяется в зависимости от потребностей текущего управления. Это возможно при статусе «лидер», «менеджер». При этом статусе информационно-алгоритмическое разграничение личности и эгрегора неопределённо, т. е. его нет, но нет и конфликта по поводу разграничения.

✓ Воля индивида в конфликте с эгрегориальной алгоритмикой, но индивид не способен выйти из неё. Это один из тех случаев, когда ситуация может характеризоваться словами «не везёт»: эгрегор не «везёт» индивида. Информационно-алгоритмическое разграничение личности и эгрегора в этом варианте носит неопределённый характер и подобно борьбе двух государств за перенос линии границы в формах, начиная от вкапывания своих пограничных столбов на «спорных территориях» и кончая открытой войной.

✓ Эгрегориальная алгоритмика — продолжение воли индивида, т. е. эгрегор — инструмент осуществления воли индивида. Это возможно при статусе «программиста» — при этом статусе информационно-алгоритмическое разграничение личности и эгрегора может быть и определённым, и неопределённым, но также может быть ал-

горитмический конфликт по поводу определённости разграничения границ и иным поводам.

✓ Свобода воли достигается только при человеческом типе строя психики в Любви, во всех остальных случаях свободы воли нет, хотя есть свобода выбора и некие обстоятельства, преодоление которых в соответствии со сделанным выбором требует силы воли.

Что касается энергетического обмена индивида и эгрегора, то он качественно отличается от процессов подключения потребителей к источнику постоянного или переменного тока тем, что энергетические потоки в энергетическом обмене личности и эгрегора промодулированы<sup>116</sup> информационными модулями<sup>117</sup> в общей для индивида и эгрегора кодировке и алгоритмике, обеспечивающими взаимосвязи личности и эгрегора. Иными словами, потоки энергообмена индивида и эгрегора весьма отличаются от стандартов подачи и потребления постоянного и переменного тока в технике, от энергетического «белого шума», поскольку «отформатированы» системами кодирования информации и алгоритмикой её пересылки и обработки, которые свойственны индивиду и эгрегору.

Вследствие «форматирования» энергопотоков в энергетическом обмене личности и эгрегоров:

- энергия, получаемая индивидом из чуждого для него эгрегора, — своего рода «батарейки не той системы»;
- то же касается и «вливания» в эгрегор энергии кем-либо из чуждых ему индивидов.

Автоматически-самопроизвольное осуществление и того, и другого в жизни маловероятно именно вследствие «форматирования» энергопотоков, которое порождает взаимную разобщённость по-разному «отформатированных» энергопотоков.

---

<sup>116</sup> В данном случае под модуляцией понимается обусловленность параметров высокочастотного колебательного процесса (амплитуды, частоты и т. п.) амплитудно-частотными характеристиками низкочастотного колебательного процесса. Пример амплитудной модуляции — звуковое радиовещание (АМ), основанное на том, что изменение амплитуды радиосигнала на несущей частоте (частоте радиовещания) повторяет частотные и мощностные изменения передаваемого звука. В советские времена реализация этого принципа в радиотехнике изучалась в курсе физики 6-го класса.

<sup>117</sup> В данном случае под модулем понимается функционально целостный информационный блок.

Однако и то, и другое осуществимо целенаправленно, если удаётся преодолеть исходную взаиморазобщённость «форматов» энергообмена. В случае целенаправленного преодоления исходной взаиморазобщённости «форматов» энергообмена такое вливание чуждой инакоотформатированной энергии способно что-то разрушить в приёмнике либо преобразить его: это касается всякого приёмника, будь приёмник — эгрегор либо индивид.

Осознание индивидом связи с тем или иным определённым эгрегором представляет собой, прежде всего прочего, осознание своеобразия информационного и алгоритмического наполнения этого эгрегора, а также и характерных для эгрегора нравственных стандартов.

Всё вышесказанное о биополях и их проявлениях в жизни имеет прямое отношение к военному делу вообще и строевой подготовке, как основе боевого слаживания, в частности.

Ведь солдаты в строю находятся в интимной зоне друг друга. Нахождение в этой зоне чужого человека всегда порождает дискомфорт и нервозность у человека, в чью интимную зону проник посторонний. В таком состоянии человек не может сосредоточиться на выполнении каких-либо действий, его всё время что-то отвлекает, а руки и ноги находятся в таком напряжении, что могут даже дрожать. Это происходит потому, что биополя отдельных людей не согласованы между собой, а подчас и конфликтуют. А задача состоит в том, чтобы из этих разрозненных биополей сформировать единый коллективный эгрегор, нахождение в котором будет комфортно для всех людей, чьи биополя и станут составными частями эгрегора. Поэтому перед любым вновь сформированным коллективом стоит задача не только познакомить между собой ранее незнакомых и чуждых друг другу людей, но добиться таких отношений между людьми, чтобы коллектив был похож на семью, когда нахождение друг с другом в интимной зоне не воспринимается как фактор раздражения, но, напротив, является оплотом и подмогой в трудной ситуации. Без достижения таких отношений между бойцами подразделений настоящее боевое слаживание невозможно.



**Боевое слаживание** — это комплекс тренировочных мероприятий и собственно процесс *обучения личного состава воинских частей* (подразделений) *согласованным действиям в составе подразделения* (формирования), воинской части (частей подразделений/формирований) *при выполнении обязанностей в бою и для выполнения задач по предназначению в мирное и военное время.*

Боевое слаживание воинского коллектива чрезвычайно важно для успешности действий воинского подразделения и для снижения боевых потерь.

Каждый, кто сталкивался с каким-либо конфликтом, знает как важно чувствовать поддержку за спиной. Для боевых действий такая поддержка принципиальна. Так во время Второй Мировой войны в боевых действиях истребительной авиации было принято действовать парами — ведущий — ведомый. Самолёт «ведущий» был тем, кто осуществлял активный выбор боевых действий при атаке на противника или отражения атаки самолётов-истребителей противника. Задача самолёта «ведомого» состояла в том, чтобы обеспечить успешность действий «ведущего», не дать противнику ударить «ведущему» в спину и тем самым сорвать атаку. В действиях пары ведущий — ведомый очень важна слаженность действий. «Ведомый» точно и вовремя повторять все манёвры «ведущего». Если «ведомый» хотя бы на мгновение замешкается, промедлит, то разрывалась единая связка действий ведущий — ведомый и противник получал возможность сбить самолёты поодиночке. Для того, чтобы этого не допустить, пара ведущий — ведомый должны действовать как один организм — если «ведомый» будет повторять манёвр «ведущего» только после того, как заметит и определит суть манёвра «ведущего», то «ведомый» неизбежно запоздает с манёвром и связка разорвётся, чем однозначно постарается воспользоваться противник, чтобы сбить и «ведущего», и «ведомого». Чтобы избежать такого в бою, лётчики долго тренируются для того, чтобы летать в паре как единое целое, чтобы «ведомый» не ждал, когда увидит манёвр «ведущего», а по неувольнимым постороннему взгляду признакам понимал, чувствовал начало совершения манёвра и того, какой конкретно манёвр начинает совершаться, и тут же повторить его. При этом «ведущий» должен, что на-

зывается, «спиной чувствовать», что напарник не оторвался от него и надёжно прикрывает его спину от атаки противника. Это явление «слётанности» многократно и подробно описано в многочисленных мемуарах боевых лётчиков.

«Слётанность» — боевая слаженность — необходима не только лётчикам, летающим в паре или группе на отдельных самолётах, но и экипажу самолёта, состоящему из двух и/или более человек. От того, насколько чётко и вовремя члены экипажа выполняют свои функциональные обязанности, зависит успешность выполнения задания, боевого или иного вылета.

«Слётанность» в действии как самолётов, экипажи которых состоят как из одного человека, так и нескольких, каждый человек может наблюдать вживую или просмотре трансляции/видеозаписи воздушного парада.

Слаженность любого воинского коллектива (экипажа танка, самолёта, корабля, мотострелкового и иного любого подразделения) значительно важнее, нежели слаженность любого гражданского коллектива (за исключением коллективов, работающих на производствах, авария на которых может повлечь за собой человеческие жертвы среди населения напрямую несвязанного с производством и вызвать масштабную экологическую катастрофу — АЭС, предприятия химической промышленности и т. п.). От слаженности воинского коллектива зависят не только жизни самих военнослужащих, которые при расгласованности действий могут погибнуть в условиях, когда их жизни могло вообще ничего не угрожать. От слаженности воинского коллектива зависит успех выполнения возложенного на коллектив боевого или иного задания. Неуспех в выполнении этого задания может повлечь многочисленные жертвы как среди других военнослужащих, так и среди мирного населения, а в целом это представляет угрозу обороноспособности и безопасности государства в целом.

**Но как сплотить людей, которые видят друг друга впервые, которые ввели разный образ жизни с разным ритмом, у которых разные культурные (и особенно религиозные) парадигмы?**

Ещё на заре зарождения социальной организации человеческих обществ в государство, когда начались первые войны между человеческими обществами, и эти войны были скорее похожи на современные бытовые драки с использованием палок и камней, бойцы обратили внимание, что если действовать не в одиночку, а в паре, во взаимопомощи ещё с кем-то, то можно с большей вероятностью не погибнуть в схватке и победить не только равного по силе и количеству противника, но и противника, который более сильный и превосходит их в численности. Так началось выстраивание взаимодействия двух, а далее и более человек во время боя, распределение обязанностей каждого в бою. Так появилась тактика ведения боя. Но поскольку в древние времена оружием нападения в основном были пики и копья, а оружием защиты щиты, то быстро выяснилось, что если встать перед противником в ряд плечом к плечу, прикрыв себя по фронту единой стеной из сомкнутых щитов, а вперёд выставить копья, то противнику будет очень трудно нанести ущерб бойцам, построенным таким образом, а вот они, напротив, легко наносят ущерб атакующему либо сопротивляющемуся противнику. Так появилось построение фалангой (от др.-греч. Φάλαγξ — (очищенный от ветвей) ствол, бревно, колода)<sup>118</sup> — хорошо известное боевое построение Древних Рима и Греции, которое за счёт своей монолитности было практически непреодолимым для противника.

Выделяют два основных типа фаланг:

Классическая (Греческая, Римская) — в одной руке большой щит (гоплон) в другой копье. Основу классической фаланги составляли гоплиты.

Македонская (эллинистическая) — длинное копье (сариссу) из-за тяжести удерживают двумя руками, маленький щит закреплён на локте ремнём. Основу македонской фаланги составляли сариссофоры.

В фаланге все ряды воинов вступали в бой одновременно. Задние ряды просто наваливались на передние и толкали их вперёд. Фаланга прорывала вражеский строй подобно тому, как в современности

<sup>118</sup> Отсыл к метафоре, которая есть во многих языках мира и описана в поговорках, например, русской: «Бревно (колода) [на дороге,] на пути — не проехать, не пройти».

толпа манифестантов в ходе столкновения с полицией прорывает полицейское оцепление. Но если полиция при правильных действиях способна отразить натиск толпы манифестантов, то сопротивление противника натиску фаланги было бесполезно — враг не мог устоять на месте под таким напором.

Позже македонцы усовершенствовали тактику фаланги, вооружив бойцов с 3 по 10–12-й ряды сариссами. Сариса, сарисса (совр.) (лат. *sarissa*) — это длинное ударное копьё, пика.

По свидетельству древнегреческого историка Полибия (ок. 200 года до н. э. — ок. 120 года до н. э.) сарисса представляла собой древко длиной в 14 локтей (6,3 м), берётся двумя руками таким образом, чтобы наконечник выступал на 10 локтей (ок. 4,5 м) от бойца. А римский военный писатель греческого происхождения Элиан Тактик (жил на рубеже I–II вв. н. э.) хотя и повторяет сведения Полибия, но замечает о переменной длине сарисс, самые короткие из которых длиной в 8 локтей. Древнегреческий историк и географ, автор знаменитого трактата о военном деле «Тактика» Арриан (около 86 года н. э. — около 160 года н. э.) и Асклепидот Философ (I век до н. э.) (ученик знаменитого стоика Посидония Родосского — 139/135 год до н. э. — 51/50 год до н. э.) определяют длину сариссы от 3 до 5,4 м. Как свидетельствует Полибий, пять рядов фаланги выставляли сариссы вперёд, а остальные держали их вертикально. Выставленные сариссы распределялись следующим образом: 1-й ряд пик выставлялся на 4,5 м от фронта фаланги, 2-й ряд пик выступал на 3,6 м от фаланги и т. д., последний 5-й ряд выступал на 0,9 м. В случае же вооружения фаланги пиками разной длины, то первая шеренга вооружалась пиками самой короткой длины, а последующие пиками по возрастанию длины. Таким образом, получалось, что фронт фаланги ошестинивался пиками, оканчивающиеся на одном срезе.

Многометровые копья давали возможность бойцам задних рядов вместо того, чтобы своими телами толкать в спину своих товарищей в передних рядах, усиливая их напор на противника, сразу использовать эффект прорыва стены щитов воинов первого ряда противника для поражения сразу нескольких рядов построения воинов противника. В случае же вооружения фаланги пиками разной длины, на перед-

ний ряд противника напирала сразу по несколько пик на одного солдата. Данные приёмы значительно увеличивали эффективность атаки, но использование сарисс требовало очень серьёзной подготовки воинов.

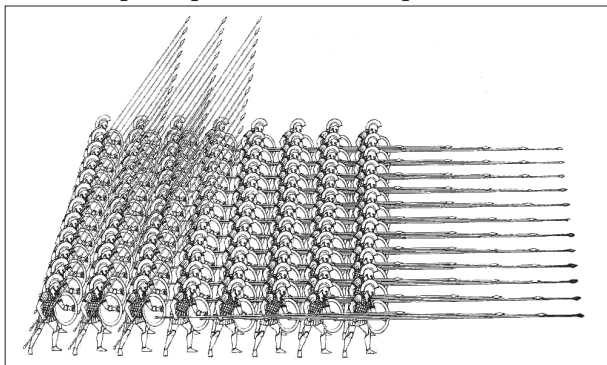

*Македонская фаланга*

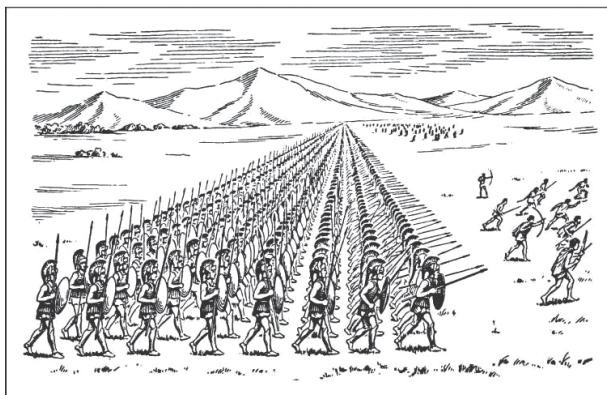

*Античная фаланга*

Примерно в период Второй Латинской войны 340–338 гг. до н. э. произошёл переход римлян от тактики фаланг к тактике манипул (от лат. *manipulus* — букв. «горсть», «пучок», «управляемый»<sup>119</sup> от *manus* — «рука» + *\*.pleo* — «наполнять»). Военные действия в горной местно-

<sup>119</sup> Отсюда и термин «манипулятор» — механизм для управления пространственным положением орудий, объектов труда и конструктивных узлов и элементов.

сти продемонстрировали недостатки фаланги. В силу своей малоподвижности фаланга была эффективна главным образом в обороне, при наступлении же на пересечённой местности длинный строй быстро ломался и возникала сумятица. Построение пехоты манипулами, в отличие от фаланги, которая выстраивалась сплошными рядами, представляло собой расчленение монолитной фаланги как по фронту, так и в глубину — перед боем пехота строилась отдельными отрядами — манипулами, — располагавшимися подобно клеткам шахматной доски. Каждая манипула включала в себя 2 центурии по 60 человек. Манипулы двигались на небольшой дистанции между собой. Таким образом, им легко было обходить любые препятствия, не нарушая строй всей фаланги. Во время сражения задние отряды входили в пустоты первой линии, усиливая напор или сменяя потрёпанные части. Это гениальное тактическое изобретение — возможность рокировать войска, не прекращая боя и по отдельности маневрировать ими, заходя противнику во фланги и в тыл, требовало, конечно, высочайшей выучки и организации. Отработанное до совершенства, оно позволило римлянам захватить господство над миром. В 197 году до н. э. в сражении под Киноскефалами македонская фаланга встретилась с римскими манипулами и была ими разбита, что ознаменовало собой рождение нового этапа в развитии военного искусства.

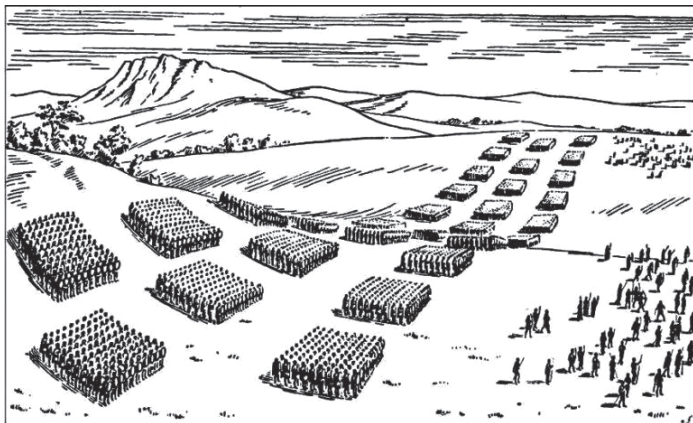

*Построение римского легиона манипулами*

Мы достаточно подробно остановились на описании боевых действий фаланг и манипул потому, что именно они положили начало строевой подготовке. Уже при ведении боя фалангой требовалось, чтобы бойцы могли двигаться, не нарушая строй и не превращая фалангу из боевого построения в безформенную толпу. На войне вообще и при ведении боя фалангой умение замечать и вовремя реагировать на действия товарищей жизненно необходимо. Но крутить головой, чтобы посмотреть что и как делают товарищи, означало безусловное запаздывание с манёвром и также, безусловно, вело к превращению боевого подразделения в безформенную толпу, и потому солдаты в строю должны чувствовать друг друга, а это возможно только когда создаётся общий для воинского коллектива эгрегор. Именно на создание эгрегора воинского коллектива работает строевая подготовка. Именно поэтому солдат стали в мирных условиях учить ходить строем так, чтобы сохранялась целостность фаланги. Сначала солдаты, построенные в малые фаланги, учились ходить в ногу и маневрировать по команде.

Когда воинское подразделение обрело в маневрировании формат целостного, единого организма, т. е. когда складывался эгрегор воинского коллектива из биополей, входящих в него солдат, и солдатам уже не надо было сознательно соблюдать дистанцию между ними в шеренге и дистанцию между шеренгами и эти дистанции не нарушались при манёвре, солдат начинали учить двигаться в фаланге уже с оружием.

Кроме сплочения и слаживания движений воинского коллектива строевая подготовка выявила и другие весьма полезные для ведения боя и снижения боевых потерь качества, а именно

✓ строевая подготовка, в том числе и в повседневной жизни военнослужащего (передвижения строем подразделения, отдавание воинского приветствия и т. п.), способствует воспитанию дисциплины, как отдельного солдата, так и подразделения в целом. Военнослужащие, повинувшись приказам командира, незаметно для себя приобретают навык беспрекословного выполнения команд, что является очень важным качеством в бою:

- регулярная строевая подготовка реально увеличивает быстроту реакции военнослужащего, который быстро выполнит приказ командира и тем избежит опасности сам и не создаст опасность для других, — а обычный, не прошедший строевую подготовку, человек, при предупреждении об опасности, постарается сначала сам её обнаружить и лишь потом действовать;
- строевая подготовка способствует сплочённости военнослужащих в подразделении — учит каждого координировать свои действия со всем подразделением, вырабатывает «чувство локтя» не только в смысле непосредственного взаимодействия с соседом, но и в смысле чувства товарищества и взаимной поддержки во всякой деятельности подразделения/коллектива, т. е. способствует тому, что у военнослужащих вместо индивидуализма, в качестве основы поведения, вырабатывается коллективизм — индивидуалист, не связанный с интересами коллектива, перед тем как подчиниться, будет обдумывать каждое слово своего командира, и, уж тем более, не будет выполнять опасный для жизни и здоровья приказ. А военнослужащий должен выполнять подобные приказы не колеблясь, поскольку от выполнения приказа зависят не только жизни его сослуживцев, но и выполнение боевой задачи подразделения по защите государства, жизни и здоровья мирного населения всей страны;

✓ умение держать строй и идти в ногу одним и тем же темпом не только упрощает передвижение, но существенно сокращает время, необходимое для марша воинского подразделения на значимые расстояния пешим ходом, который для движения войск был основным вплоть до XX века;<sup>120</sup>

✓ если строй идёт в ногу (не чеканя шаг), то пропадает звук идущей толпы, без визуального контакта противник из-за синхронности шага не будет даже приблизительно знать расстояние до боевого подразделения и его приблизительную численность;

---

<sup>120</sup> Этим приёмом регулярно пользовался великий русский полководец А. В. Суворов, который слезал с лошади, вставал во главе колонны и сам задавал темп движения солдат. Именно этим объясняется стремительное передвижение войск под командованием А. В. Суворова.



✓ движение воинского подразделения строем оказывает двоякое психологическое воздействие:

- для солдат воинского подразделения «чувство локтя» товарищей служит хорошим мотиватором на победу,
- для противника движение на него монолитной вражеской массы оказывает угнетающее воздействие на психику, из-за чего противник может потерять имевшуюся у него решимость на вступление в бой и запаниковать, разрушив свои боевые порядки. Это явление хорошо известно как «психическая атака», когда уже в современности пулемётчик, для которого легко расстрелять наступающий строй противника, мог просто испугаться и убежать, бросив оружие, либо же от охватившего его волнения мог растратить боеприпасы до подхода противника в зону поражения или ошибиться с прицелом и стрелять либо поверх голов наступающего противника, либо в землю перед ними, но гарантированно не причиняя им вреда, что становится очевидным для наступающих, отчего их боевой раж только возрастает.

\* \* \*

Пример «психической атаки» приведён в связи именно с психологическим воздействием на противника, движущегося на него монолитного строя бойцов, марширующего в едином ритме.

Эффект психологического воздействия на противника, подавления его воли к победе за счёт выполнения коллективных ритмичных манипуляций угрожающего характера, известен издревле. Наиболее известным примером такого рода, дошедшего до нашего времени, является боевой танец хака народа маори (Новая Зеландия), во время исполнения которого участники коллектива топают ногами, бьют себя по бёдрам и груди и выкрикивают аккомпанемент.

Собственно говоря, название «хака» неправильно употреблять в отношении боевого танца, поскольку термин «хака» (маори haka)

на языке маори означает «танец в общем», а также «песня, сопровождающая танец».

Хака — это композиция, в которой каждый инструмент — руки, ноги, тело, язык, глаза — исполняет собственную партию. Танец исполняется одновременно всеми участниками и сопровождается гримасами. Примасы (движения глаз и языка) очень важны, и именно по ним определяется, насколько хорошо исполнен танец. Хаку танцуют все маори в разных ситуациях.

А вот собственно боевой, воинственный танец маори, который исполнялся непосредственно перед битвой, в перерывах и после её успешного окончания, когда танцующие потрясают в процессе танца своим оружием, таращат глаза, высовывают языки и истошно вопят, а их тела конвульсивно содрогаются, называется «перуперу» (маори *peruperu*) или «пуха» (маори *puha*). Между ними есть разница. Название пуха использовалось на военных сборах, а особенностью перуперу являются одновременные прыжки всех исполняющих её воинов, а также то, что иногда мужчины танцевали его голыми, причём эрегированные пенисы считались знаком особенной смелости.

Примечательно, что существовала особая разновидность боевого танца «перуперу» — «тутунгараху» (маори *tūtūngārahu*, также маори *ngārahu*, маори *whakatūtū-waewae*, маори *whakarewarewa*). Этот танец воины исполняли для того, чтобы определить, готово ли подразделение к бою. Суть танца состоит в том, что старики нагибались к земле, а воины одновременно подпрыгивали, и в случае, если хотя бы один воин касался ногами земли, в то время, когда остальные уже были в прыжке, в воздухе, маори не выходили сражаться, так как это считалось дурным предзнаменованием. По сути, этот танец являлся проверкой боевой слаженности подразделения маори — насколько слаженно, единым организмом будут маори на поле боя. Т.е. в военной культуре маори хака — основа боевого слаживания. Но в таком качестве хака всего лишь слабое подобие строевой подготовки — прыжки и ритмичные движения в статичной группе ни в коей мере даже близко не заменяет динамичность группы, которая на ходу, как единый организм, совершает повороты направо, налево, кругом, а также различные перестроения. В качестве показательного нюанса

надо отметить, что для боевого слаживания гораздо большее значение имеет, когда во время движения правая нога каждого бойца подразделения одновременно оказывается в воздухе, а потом также одновременно ставится на землю, а затем левая нога повторяет тот же цикл — это совсем не то же самое, что подпрыгивание маори в хака. При строевой подготовке задаётся ритм жизни боевого подразделения, а звук одновременно опускающихся на землю подошв показывает насколько коллектив сложился и готов к взаимодействию, т. е. насколько подразделение «идёт в ногу» и этот же звук сразу выдаёт того, кто пока ещё не готов полноценно влиться в боевой коллектив и с кем необходима дополнительная психологическая работа в этом направлении другими методами, т. е. выявляется тот, кто «идёт не в ногу» с подразделением. При строевой подготовке каждый шаг, в самом прямом смысле этого слова, ведёт к слаженности и сплочённости воинского коллектива. Звук опускающихся на землю подошв точно выявляет насколько коллектив готов к отработке других элементов боевого слаживания, а вот визуальное определение маори — кто при прыжке в воздухе, а кто находится на земле — изначально содержит ошибку в силу эмоционального восприятия прыжка и отсутствия чётко критерия оценки понятного и воспринимаемого всеми — не только со стороны, но и собственно участниками прыжка.

Боевые танцы маори — это всего лишь далёкий предвестник на пути движения к строевой подготовке и боевым единоборствам.

Несмотря на то, что у боевых танцев маори есть свои названия, в сознании широкой общественности именно название «хака» закрепилось за любым воинственным танцем маори, а также в связи с тем, что термин «хака» вообще обозначает любой коллективный танец маори, мы, в данном случае, считаем возможным использование термина «хака» применительно к боевым танцам маори.

С этого воинственного танца начинались все боестолкновения маори с их врагами. По сути, маори не выдумали ничего такого, что не было присуще и европейской истории войн. В то время, когда войско было скорее вооружённой толпой, нежели полноценно организованной боевой единицей, сошедшиеся на поле боя армии противников прежде, чем вступить в битву, оказывали друг на друга

психологическое воздействие, выкрикивая обидные для противника оскорбления<sup>121</sup>, потрясая оружием, показывая его преимущество перед оружием противника, а также искусство владения им. То войско, которое было более устойчивым к психологическому воздействию противника, выигрывало, а то войско, которое было психологически подавлено противником до вступления в боестолкновение — проигрывало, сколь бы не было лучше организовано и снабжено.

Именно таким воинственным танцем вооружённые маори встретили британского мореплавателя Джеймса Кука в 1769 году — маори не знали с какими намерениями прибыли чужеземцы, а потому по понятиям маори чужеземцев надо сначала запугать, отбить у них даже малейшую мысль о том, чтобы причинить вред маори, а только потом вступать с чужеземцами в переговоры. Именно из этого обычая маори проистекает обряд, согласно которому и в настоящее время маори встречают прибывших с визитом в Новую Зеландию именитых гостей одной из разновидностей танца хака.

Кроме того, хака до сих пор играет значительную роль в социальной жизни маори, которые пытаются выстраивать практически все взаимодействия с чужеземцами на основе этого танца.



*Военная хака. Изображение около 1845 года*

---

<sup>121</sup> Именно отсюда и проистекает одно из названий неформальной лексики — «брань» или «бранные слова». Брань — в прежние времена так на Руси называлась битва или сражение. В настоящее время этот термин применительно к боевым действиям является архаичным, используется только в церковной книжной, поэтической речи.

В настоящее время в обиходе термин «браниться» используется для обозначения бурного конфликта, ссоры, сопровождаемой взаимными оскорблениями.



*Церемония приветствия министра обороны США (01 июля 2011 года — 27 февраля 2013 года) Леона Панетты*



*Батальон маори танцует хаку в Северной Африке*



*Национальная сборная Новой Зеландии по регби «Олл Блэкс»<sup>122</sup> исполняет хаку «Ка-матэ». Игра против Франции, 2006 г.<sup>123</sup>*



*Новозеландские полицейские и военные исполняют хаку*

<sup>122</sup> «Олл Блэкс» (англ. All Blacks, маори Ыранго — «полностью чёрные») — национальная команда, представляющая Новую Зеландию в международных матчах и соревнованиях высшего уровня по регби-15, считающимся в этой стране национальным видом спорта. Сборная участвовала во всех восьми чемпионатах мира и только один раз не смогла попасть в полуфинал: трижды становилась победителем (1987 г., 2011 г., 2015 г.), один раз заняла второе место (1995 г.) и ещё в двух случаях стала третьей (1991 г., 2003 г., 2019 г.).

Во всех без исключения случаях маори перед матчем исполняли свой боевой танец хаку.

<sup>123</sup> В сезоне 2006/2007 года новозеландская команда дошла только до ¼ финала. Оба матча с Францией новозеландцы выиграли: 11 ноября 2006 года со счётом 3–47; 18 ноября 2006 года — 11–23.

При этом надо отметить, что сам боевой танец маори хака в современных условиях является явным анахронизмом, который можно использовать как элемент боевого слаживания, но как приём психологического воздействия на противника он абсолютно бесполезен — в чём маори и другим, особенно украинцам, сначала опустившимся в боевой подготовке до «боевого гопака»<sup>124</sup>, а потом, решив дегра-

---

<sup>124</sup> Танцы и боевые единоборства имеют общий корень происхождения. В древности, в родо-племенном обществе, когда как до выхода на охоту, так и после охоты проводился ритуал, который должен был обеспечить удачу на охоте. В это время все движения во время ритуала не различались на танцевальные и боевые, хотя уже именно в то время одни стали делать упор на движения, которые обозначали эффективность поражения животного, а другие — на красоту и плавность движений. Так разделились женские (плавность и красота движений) и мужские (эффективность нанесения поражения) роли в ритуале. Затем, по мере развития общества, на основе женской части охотничьего ритуала стали формироваться танцы, куда, например, были включены элементы ухода за парней и девушек (это и есть народные и бальные танцы, а также классический балет), а на основе мужской части охотничьего ритуала стали формироваться боевые единоборства, когда убиралась вся лишняя символика, а упор стал делаться исключительно на отработку и изобретение эффективных приёмов поражения противника.

Маори с их танцем хаку во всём его многообразии как раз находятся на том периоде своего социального развития, когда у них только-только начался процесс разложения охотничьего/боевого ритуала на женские и мужские роли.

А вот украинский гопак — это уже период социального развития общества, когда с сохранением (пусть и всё время уменьшающимся) красоты движений упор делается на боевые и эффективные приёмы поражения противника в рукопашной схватке. Именно набор таких боевых танцевальных элементов и является сутью «боевого гопака», который и заменил собственно боевые единоборства при подготовке боевиков ВСУ (официально называется Вооружённые Силы Украины, а по сути — Вооружённый Сброд Украины) и подразделений специального назначения. При этом надо понимать, что отказ от обучения боевым единоборствам (рукопашному бою) и замена этого на «боевой гопак» неизбежно сказывается на собственно способности боевиков ВСУ и подразделений специального назначения к рукопашному бою, поскольку, сколь бы ни был боевым «боевой гопак», набор боевых танцевальных элементов неизмеримо меньше, нежели чем у любого отточенного во множестве схваток вида боевого единоборства (самбо, русский рукопашный стиль, дзю-до, карате и т. д., и т. п.).

Вот одно из многих свидетельств того (рассказ старшего сержанта ВСУ Андрея Головатюка, прошедшего обучение у маори и вскоре после этого попавшего в плен), как хака маори встретила с украинским «боевым гопаком»:

«<...> Больше всего нас удивили инструктора-новозеландцы. Половина — белые, половина — местные аборигены племени майори. Татуированные с ног до головы — как будто полжизни на нарах проторчали. У одного даже на морде татуировка. Мы их прозвали «синими» и «майорами». Они нам втирали, что они якобы самая агрессивная нация на земле, потомки каннибалов. Хлопцы еще остригли — кто будет плохо заниматься, того «майорики» схарчат на ужин.

<...>

→→→

Показывают, как передвигаться с автоматом, и раздвигают при этом локти. А в реальном бою эти растопыренные локти тебе враз отстреляют. И ноги расставляют неправильно — артерии не закрывают. А надо двигаться, сжимая бедра, как баба — только так свои артерии от прямого попадания можно защитить. Они явно это дело не секут. Значит, в реальном бою под пулями не бегали. И «понижают силуэт» при появлении противника долго, и падают как-то коряво. У них при падении обе ноги подлетают, а это значит — здравствуй, осколок. И, судя по всему, с автоматом Калашникова они до нас вообще не работали. У них же на вооружении — американская M-16. А это — совсем другая машина. Бьет очень хорошо, но крайне капризная и восприимчивая к пыли и грязи.

А Калашников они даже носить на шее нормально не могут. Когда с ним долго ходишь, несешь его на груди, как ребенка. И обе руки на нем скрещиваешь. А они автомат все время в руках держат. Значит, не нарезали с ним долгий километраж. И затвор передергивают как-то по-колхозному.

Наши пацаны наловчились снимать калаш с предохранителя и досылать патрон в патронник практически одним движением. Но для этого автомат надо нести правильно и при досыле опустить ствол в землю. Когда мы «майорам» все это показали, у них глаза из орбит вылезли. Видно было, что для них это — сюрприз. Вот тогда между нами первая кошка и пробежала. Дальше ситуация стала развиваться по нарастающей.

Утром вместо зарядки «майоры» нам какой-то свой боевой танец изображали. Хака называется. Вся суть его в том, чтобы ноги растопырить, как в сумо, махать своим кривым ножом — кукри, по-моему, называется, высунуть язык и строить врагу страшные рожи. Ну и противник, значит, от всего этого маскарада должен убояться, заплакать и убежать с поля боя.

А у нас были пацаны, которые гопад умели хорошо отжигать. Ну мы их и выпустили на показ во время одной из зарядок. Они нам — хаку-макаку, а мы им — гопад-мать-твою-так. А гопад-то — настоящий боевой танец. Тут и удары ногами, и подсечки, и даже «разножка» есть — это когда делаешь шпагат в прыжке в воздухе и бьешь носками сразу двух соперников. Это вам не рожи корчить. После этого кошка между нами пробежала во второй раз.

Третий раз был роковым. Однажды, когда мы отрабатывал работу в паре на полигоне, к нам приехала какая-то высокая комиссия из Министерства обороны. Так главный «сишняк» (его звали Туа) не придумал ничего более умного, как перед ним свою хаку избра — зить.

Причем еще издалека генералов усек, схватил свой кукри и погнал к ним, как кенгуру по саванне. Подбежал и начал хакать. Генералы остановились и смотрят на него, как на макаку в цирке. А потом все его соплеменники тоже встали в ряд и начали ногами топотать и рожи корчить. Устроили обезьянник на выезде. Хлопцы наши заржали. «Майорики» обиделись. И решили вечером устроить нам разбор полетов. — «Как обучали украинских военных в Англии, и почему они так быстро попали в плен на Украине. Откровения десантника 25-й бригады ВСУ» — «Свободная Пресса», 07 декабря 2022, 07:56. — <https://svpressa.ru/war21/article/354666/>

Безусловно, что сведениям пленного ВСУшника полностью доверять нельзя, и что называется «надо делить на „восемь”», но в целом его рассказ правильно описывает соотношения хаки и «боевого гопада» по отношению друг к другу и их обоим по отношению к настоящим боевым единоборствам.

дировать и дальше, и его променявшим на хаку<sup>125</sup>, ещё предстоит убедиться.

Что же касается собственно «психической атаки» как боевого приёма ведения боя в условиях XX–XXI вв., то он обусловлен только в ситуациях, когда конкретные обстоятельства конкретного боя не оставляют возможности для других приёмов боя. Именно такие обстоятельства представляет фрагмент картины А. А. Дейнеки «Оборона Севастополя», где защитники Севастополя моряки-черноморцы, сомкнув строй, идут в штыковую атаку на атакующего их врага. Из картины следует, что у бойцов закончились патроны — один из бойцов крушит врага автоматом как дубиной, поскольку патронов больше нет. А бойцы идут строем в атаку потому, что отступить больше некуда — за спиной море.

В целом же «психическая атака» как тактический приём боя был недопустим уже в начале XX века, поскольку атаковать строем пулемётчика — это безумие. Ведь может сложиться так, что пулемётчик окажется с крепкими нервами и выдержит психологическое воздействие движущегося на него строя и расстреляет этот строй из пулемёта. Как это собственно и показано в культовом советском фильме «Чапаев»<sup>126</sup> в эпизоде с отражением «психической атаки» каппелевцев. Несмотря на явную недопустимость «психической атаки» в условиях появления автоматического оружия и артиллерии, способной поражать врага с закрытых позиций, во время Первой Мировой войны в Российской Императорской Армии было отмечено несколько случаев «психических атак» — большей частью вообще безуспешных

---

<sup>125</sup> «ВСУ променяли боевой гопак на танец маори» — Украинские военные продолжают обучаться искусству войны в Великобритании. На одной из тренировочных баз побывал британский министр обороны Бен Уоллес: ему показали, каких удивительных результатов добились бойцы ВСУ под руководством новозеландских инструкторов. — «Вести в 20:00», 30 ноября 2022, 21:33. — <https://smotrim.ru/video/2522309>; <https://www.youtube.com/watch?v=i2gHshenqSA>

<sup>126</sup> «Чапаев» — советский художественный фильм 1934 года. Главным действующим лицом картины является легендарный советский военачальник Василий Иванович Чапаев (1887–1919 гг.). Режиссёр фильма — Братья Васильевы — творческий псевдоним советских кинорежиссёров и сценаристов, однофамильцев Георгия Николаевича Васильева (1899–1946 гг.) и Сергея Дмитриевича Васильева (1900–1959 гг.).



и частью условно успешных, в связи с неоправданно большим количеством потерь. Также в Первую Мировую войну «психические атаки» на фронте против русской армии осуществляли части германского Рейхсвера. Кроме того, есть информация разной степени достоверности о попытках проведения «психических атак» белогвардейцев против красноармейцев в ходе Гражданской войны в России и гитлеровцев (Вермахт и СС) против Красной Армии в Великой Отечественной войне.

А в конце же XX века — начале XXI века, — с появлением оружия массового уничтожения, способного поражать большие и маленькие (точечные) объекты на больших расстояниях, целью применения такого оружия является вообще любая сколь-нибудь значимая группа военнослужащих и даже одиночный боец, — движение строем по полю боя («психическая атака») и даже в прифронтовой полосе является формой (коллективного) массового (само) убийства.

Однако, психологическому воздействию марширующего строя на противника есть место и в наши дни. Так, например, движение монолитного марширующего строя на беснующуюся во время уличных беспорядков толпу оказывает такое мощное психологическое воздействие на беснующихся людей, что толпа начинает рассыпаться ещё до вступления марширующего строя в контакт с беснующейся толпой.

\* \* \*

Когда от неповоротливой на поле боя фаланги перешли к манёвренной манипуле, значение строевой подготовки резко возросло, поскольку бóльшая манёвренность боевого подразделения требовала бóльшей боевой слаженности всего воинского коллектива.

Но особенное значение боевая слаженность воинского коллектива имела при таком боевом построении как каре (от фр. carré — квадрат, квадратный). В такой порядок пехота строилась, если надо было вести бой в окружении и отражать атаки со всех сторон.

Построение в каре было довольно сложной эволюцией и требовало серьёзной строевой подготовки солдат, поскольку слабо обучен-

ные войска не всегда могли достаточно быстро провести перестроение из строя в каре. Но ещё труднее было сохранить каре в движении.



*Римская пехота, построенная в каре*

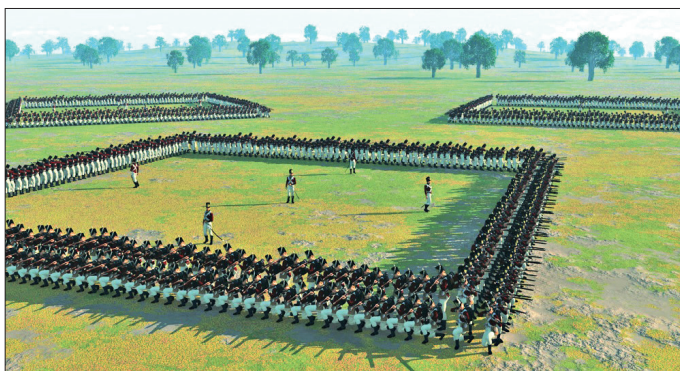

*Каре европейских армий XIX века*

Построение каре считается самым непробиваемым для атак вражеской пехоты и даже кавалерии. Ощетинившийся копиями квадрат, изнутри которого на нападавшего обрушивался ещё и град стрел, — таково было каре в античные времена и раннее Средневековье. В XVII–XIX веках (до появления многозарядных ружей) каре представляло собой три шеренги солдат — квадрат, ощетинившийся штыками и встречающий атаки врага залпами ружей. Было несколько вариантов стрельбы. Основными были три приёма, когда три шеренги солдат стреляли по очереди

- первая шеренга стреляла и заряжала самостоятельно; солдаты второй шеренги, выстрелив, правой рукой передавали заряженные ружья в третью шеренгу. Солдаты третьей шеренги левой рукой принимали ружья, а правой рукой отдавали свои заряженные ружья во вторую шеренгу;
- солдаты первой шеренги (после выстрела или вместо выстрела) становились на одно колено и, уперев приклады в землю, направляли ружья с примкнутыми штыками вперед под углом в 45° так, чтобы штык был направлен прямо в грудь лошади<sup>127</sup>, а огонь из ружей вели задние шеренги по очереди или делали единый залп. При этом обе шеренги заряжали ружья самостоятельно. В случае, если каре состояло из четырёх шеренг, то вторая выполняла роль первой шеренги и заряжала ружья самостоятельно, третья шеренга выполняла роль второй и передавала ружья для заряжания четвертой шеренге, которая выполняла роль третьей.
- при стрельбе рядами предусматривалось, чтобы из 4 рядов, всегда были двое рядовых с заряженными ружьями.

Варианты ведения огня шеренгами выбирались исходя из конкретной ситуации на поле боя.

Залп одной шеренги, а тем более двух или даже трёх шеренг был для врага сокрушительным и мог остановить любую атаку.<sup>128</sup>

Неприступность каре была проявлена не раз и во множестве сражений. Самыми яркими примерами можно назвать гибельную для себя атаку кавалерии мамлюков на французские каре в Битве у Пирамид (1798 г.), безуспешные атаки французской кавалерии на английские каре в битве при Ватерлоо (1815 г.) или ещё более безуспешные атаки французской кавалерии под начальством лично мар-

---

<sup>127</sup> Для понимания: русское 7-линейное (17,8-мм) пехотное ружьё обр. 1808 г. (являлось русской версией аналогичного французского ружья) — вес 4,47 кг, длина без штыка 145,8 см, со штыком 188,8 см; а австрийское пехотное 17,6-мм ружьё обр. 1807 г., также бывшее на вооружении русской армии, — вес 4,2 кг, длина без штыка 150,6 см, со штыком 198 см.

<sup>128</sup> Справедливости ради надо отметить, что есть тактические приёмы прорыва обороны каре. Но эти приёмы требуют предварительной подготовки. В данном случае мы говорим о бое, когда у противника не было времени или возможности подготовить атаку на каре.

шала И. Мюрата под Красным (1812 г.) на отступающую, в первый раз оказавшуюся в бою дивизию генерал-майора<sup>129</sup> Д. П. Неверовского.

В последнем случае надо отметить следующее — 27-ю пехотную дивизию<sup>130</sup> Д. П. Неверовский начал формировать в январе 1812 года. В мае 1812 года дивизия была передана в состав 2-й Западной армии генерала от инфантерии П. И. Багратиона, куда шла полтора месяца, проделав в пешем порядке путь в 800 вёрст ( $\approx 850$  км). 02 [14] августа 1812 года под Красным<sup>131</sup> дивизия Д. П. Неверовского вступила в сражение с 3-мя войсковыми корпусами под командованием маршалов М. Нея и И. Мюрата. Силы были неравны, и дивизия вынуждена была отступить. Имея в своём составе всего 6 тысяч человек<sup>132</sup> против 15 тысяч у французов дивизия Д. П. Неверовского отступала в величайшем порядке<sup>133</sup> 12 вёрст в течение 5 часов, отразив во время отступления около 40 кавалерийских атак<sup>134</sup>, и, потеряв  $\approx 1,5$  тыс.

---

<sup>129</sup> Звание генерал-лейтенанта Дмитрий Петрович Неверовский получил 21 октября 1812 года за Бородинское сражение.

<sup>130</sup> 27-я пехотная дивизия, состав: Одесский, Тарнопольский, Виленский, Симбирский пехотные полки, 49-й и 50-й егерские полки; 8 100 человек, 211 офицеров.

<sup>131</sup> Смоленское сражение 1812 года (04 [16] — 06 [18] августа 1812 года).

<sup>132</sup> Вообще к этому времени численность дивизии составляла 7,5 тысяч человек, но часть подразделений генерал Д. П. Неверовский вынужден был отправить из дивизии для выполнения других боевых задач.

<sup>133</sup> Временами дивизия, сжатая со всех сторон, теряла строй, но не рассыпалась и не теряла своей боеспособности. Как свидетельствует командир вюртембергского эскадрона 2-го Лейб-шеволежерского (Шеволежеры (фр. *cheval-légers*, от *chevaux* — лошади и *léger* — лёгкий) — полки лёгкой кавалерии, вооружённые саблями, пистолетами и карабинами) полка Большой Армии Бисмарк: «Дивизия Неверовского не сохранила своего прежнего построения; она представляла уже нечто иное, густую, нестройную массу; но, уподобляясь огненному шару, шла безостановочно по открытой местности». А французский лейтенант Ведель выразился ещё определённое: «Мы произвели бесчисленные кавалерийские атаки на спешно отступающего противника, однако не удалось привести его в расстройство. **Спокойствие и хладнокровие русской пехоты, которую мы постоянно преследовали вплоть до темноты, достойны восхищения, она одна спасла отряд**».

<sup>134</sup> Генерал-майор Д. П. Неверовский, выстроив солдат в каре, как сообщает военный историк А. И. Михайловский-Данилевский, обратился к ним просто: «Ребята! Помните же, чему вас учили в Москве, поступайте так и никакая кавалерия не победит вас, не торопитесь в пальбе, стреляйте метко во фронт неприятеля; третья шеренга — передавай ружья как следует, и никто не смей начинать без моей команды „Тревога!“ ».

Противник по достоинству оценил стойкость русских солдат. Французские командиры потом говорили, что генерал Неверовский сражался, как Лев. Маршал И. Мюрат признался Наполеону, что «никогда ещё не видел больше отваги со стороны неприятеля»; бригадный генерал Филипп Поль де Сегюр, входивший в ближайший круг Наполеона, →→→

человек и 7 орудий<sup>135</sup>, успела настолько задержать все 190 тысяч солдат наполеоновской армии, что русские войска свободно смогли приккрыть Московскую дорогу.

Т. е. недавно сформированная дивизия оказалась настолько сплочена, что никакие атаки противника не смогли разбить её единства. А ведь единственным действительно **постоянным элементом боевого слаживания** и боевой подготовки у дивизии была строевая подготовка — один марш в 800 вёрст чего стоит! И именно это умение двигаться в строю стало залогом победы.<sup>136</sup>

---

писал: «честь этого дня принадлежит французской кавалерии. Атака была настолько же ожесточённа, насколько была упорна защита. На стороне последней имелось больше заслуг, так как она могла употреблять только одно железо, против огня и железа»; а генерал от артиллерии, маркиз Жорж де Шамбре отметил, что «дело под Красным является достопамятный пример превосходства хорошо обученной и хорошо предводимой пехоты над конницей».

<sup>135</sup> Из 14 имевшихся.

<sup>136</sup> Обучение рекрутов в то время состояло в том, что

первые два месяца рекруты осваивали строевые приёмы без ружья;

следующие два — приёмы с ружьём и зарядание (шаржирование) — для того, чтобы зарядить ружьё, требовалось выполнение 12 манипуляций (23 команды): встать вполоборота и взять ружьё на перевес, открыть полку, скусить конец бумажного патрона и высыпать немного пороха на полку, зарыть полку, поставить ружьё вертикально слева от себя, вытряхнуть остатки пороха в дуло, забить пулю с помощью шомпола. Считалось, что хорошо обученный солдат должен делать не менее 3-х выстрелов в минуту. Но после нескольких десятков выстрелов приходилось охлаждать ружьё, чистить ударный механизм, менять кремь — и этому тоже надо обучить рекрута;

ещё месяц — движение в строю (например, перестроение линейного строя в каре и движение каре по местности);

ещё четыре-пять месяцев — повторяли пройденное и учились стрельбе.

Обучение стрельбе было очень важно, поскольку неопытный солдат во время стрельбы подразделения зачастую не мог определить, произвело ли его ружьё выстрел или нет, поэтому во время обучения командиры проверяли — не забито ли в дуло два патрона. Но что важнее при обучении стрельбе, так это то, что в бою грохот и пороховой дым, неизменно сопровождавшие процесс пальбы, могли привести к тому, что плохо обученные солдаты после нескольких заряданий нарушали равнение, теряя контакт с командирами и соседями в строю; а это в боевой обстановке вело к панике и потере боеспособности подразделения.

Таким образом, обучение рекрутов в дивизии Д. П. Неверовского, сформированной в январе, а в мае переданной в действующую армию, прошло не в течении 9–10 месяцев, а всего в течении 5 месяцев (если считать январь и май за полные месяцы) или 4 месяца (если временные периоды января и мая засчитать за один месяц). Т. е. новобранцы дивизии Д. П. Неверовского успели только отработать строевые приёмы без ружья, приёмы с ружьём и шаржирование, и если засчитать январь и май за полные месяцы — движение в строю. Т. е. у солдат дивизии Д. П. Неверовского были только основы знаний →→→

Но так было, если каре составляли опытные солдаты, пусть даже до этого и не имевшие боевого опыта. Каре было неприступно, если солдаты были твёрдо уверены, что другие солдаты, которые стоят у них на флангах и за спиной также успешно отражают атаки противника. Но, если солдаты были не уверены в своих товарищах и начинали вертеть головой, чтобы посмотреть что происходит за спиной, то возникали заминки в зарядании ружей и, особенно, в передаче ружей из одной шеренги в другую, ружейный огонь становился беспорядочным, что облегчало противнику возможность проведения атак, а другим солдатам каре посылался ясно слышимый сигнал о неблагополучии<sup>137</sup> в обороне на каком-либо сегменте каре, как результат — каре теряло свою монолитность, и противник легко сокрушал оборону каре.

Но что даёт солдатам уверенность в том, что его товарищи за его спиной также стойко сражаются как и он? Эту уверенность солдат

---

обращения с оружием и умения перестроения в каре, которые они не смогли закрепить во время марша, а вот строевая подготовка была основой их боевой подготовки.

<sup>137</sup> При этом солдаты должны понимать какая именно идёт стрельба и не перепутать со стрельбой, которая похожа на беспорядочную.

Практиковались следующие виды стрельбы линейным строем: дивизионом, шеренгами, плутонгами (от фр. *peloton* — клубок, ком, рой — взвод), рядами. Плутонги и шеренги (первая и вторая) стреляли поочередно. Ряды начинали стрелять с указанного фланга отделения, полувзвода или взвода поочередно, но после первого выстрела уже не соблюдали очередности. Чем меньшее подразделение выбиралось для стрельбы рядами, тем пальба была интенсивнее. По барабанному сигналу «тревога» солдаты без всякой команды начинали стрельбу с правых флангов отделений. В рассыпном строю стрельба велась в паре по очереди: егерь стрелял только тогда, когда его напарник заканчивал зарядание. Позиция для стрельбы выбиралась произвольно — разрешалось использовать укрытия и вести огонь стоя, сидя или лёжа.

В начале XX века, когда на вооружении пехоты уже стояли магазинные винтовки, для действий в бою были предусмотрены следующие способы стрельбы (в сущности это переназвание способов стрельбы, практиковавшихся в линейном строю):

- залпами — всем подразделением или его отделениями;
- одиночная — редкая (т. е. очередная в отделениях или звеньях);
- частая (без очереди, в индивидуальном порядке);

«пачками» — это та же частая стрельба, но по команде. Скорость такой стрельбы регулируется не столько командой, сколько удобством быстрого прицеливания: по целям большим и близким частый огонь сам собой будет достигать наибольшей скорости; и назначенным числом патронов (также без очереди). Огонь назначенным числом патронов имеет целью дать начальнику средство, когда нужно сдержать трату патронов.

Неопытный солдат легко мог перепутать стрельбу частую, «пачками» и назначенным числом патронов с беспорядочной стрельбой.

ощущает своим телом — коллективный эгрегор воинского подразделения, к которому принадлежит солдат, обладает всей информацией о состоянии дел в воинском подразделении на поле боя, и если солдат подключён к этому эгрегору, является его составной частью, то ему не надо вертеть головой, чтобы узнать как идут дела у него за спиной, он эту информацию «считывает» с эгрегора на уровне энергетических полей, и если где-то произойдёт какой-то сбой, грозящий гибелью воинского подразделения, то солдат об этом узнает раньше, чем что-то услышит или увидит — получив информацию из эгрегора об опасности, солдат сманеврирует так, чтобы максимально избежать этой опасности, раньше чем он увидит своими глазами эту опасность.

Именно строевая подготовка, марши и парады создают коллективный эгрегор воинского подразделения, создают такие связи на уровне энергетических полей между солдатами, что взаимодействие солдат в критических ситуациях, например, в бою, осуществляется на уровне энергетических полей. И до конца XIX века, пока не появились магазинные винтовки, пулемёты и скорострельные орудия, пока на поле боя господствовал линейный строй пехоты, не надо было никого убеждать в необходимости занятий строевой подготовкой как базой боевого слаживания и боевой подготовки — солдаты это знали из окружающей их действительности, они понимали, что если не будет слаженности в действиях всех солдат боевого подразделения, то солдат лично и подразделение вообще могут погибнуть на поле боя, даже если были все возможности одержать победу. Солдаты знали, что победу над противником даёт, прежде всего, слаженность действий всего подразделения.

Вот как знаменитая кавалерист-девица Н. Дурова сравнивает слаженность действий пехотного линейного строя и налёт на пехоту кавалерии: «Тут важно выступает строй кирасирский; здесь пронеслись гусары, там летят уланы, а **вот идет прекрасная, стройная, грозная пехота наша! главная защита, сильный оплот отечества** — непобедимые мушкетеры!.. Хотя я люблю без памяти конницу, хоть я от колыбели кавалерист, но **всякий раз, как вижу пехоту, идущую верным и твердым шагом, с примкнутыми штыками, с грозным боем барабанов, чувствую род какого-то благоговения, страха, чего-то похожего на оба эти чувства: не умею объяснить.**

*При виде пролетающего строя гусар или улан* ничего другого не придет в голову, кроме **мысли: какие молодцы!** какие отличные наездники! как лихо рубятся! **беда неприятелю! и беда эта обыкновенно состоит в ранах более или менее опасных, в плене, и только.** Но *когда колонны пехоты быстрым, ровным и стройным движением несутся к неприятелю!.. тут уже нет молодцов, тут не до них: это герои, несущие смерть неизбежную! или идущие на смерть неизбежную — середины нет!.. Кавалерист наскочет, ускачет, ранит*, пронесется, опять воротится, **убьет иногда**; но во всех его движениях светится какая-то пощада неприятелю: **это все только предвестники смерти!** Но *строй пехоты — смерть! страшная, неизбежная смерть!*» — «Избранные произведения кавалерист-девицы Н. А. Дуровой». — М.: Московский рабочий, 1983. — стр. 234–235.



*Линейный строй пехоты  
XVII-XIX веков*

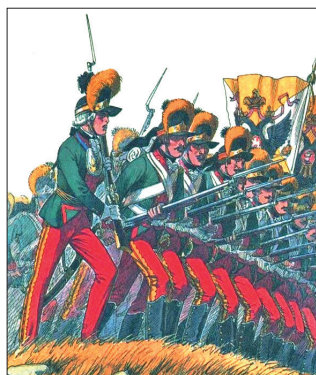

*Русская пехота наступает  
в сомкнутом строю.  
Рисунок Олега Пархаева*

Что же такое видела и чувствовала кавалерист-девица Н. А. Дурова, что она не «умела объяснить»? Что такое исходило на уровне чувств от пехоты, чего она не чувствовала от кавалерии? Что исходило от пехоты такое, что порождало у людей чувство неизбежной смерти?

Ответ на эти и множество других подобных вопросов один — люди (что описала кавалерист-девица Н. А. Дурова) чувствовали коллективный эгрегор войскового пехотного подразделения, чувствовали боевую слаженность солдат этого подразделения, которая была настолько



высокой, что боевое подразделение превращалось в единый организм. А такой уровень боевого единения солдат (боевая слаженность) достигается, прежде всего, высоким уровнем строевой подготовки.

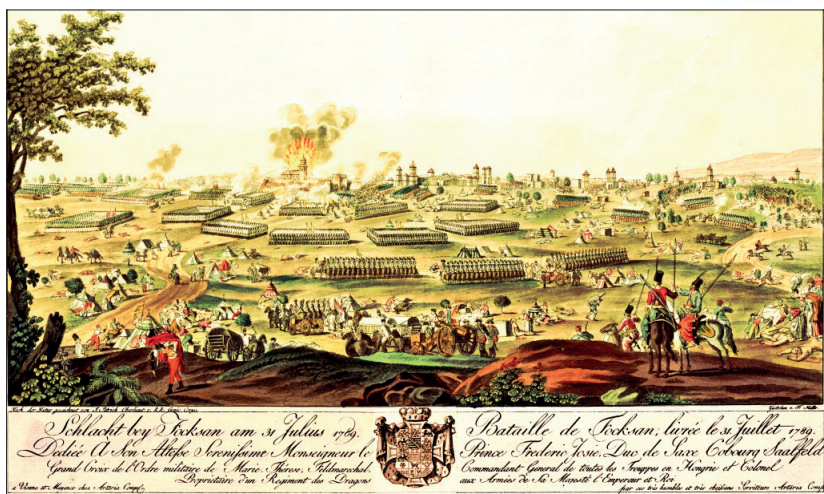
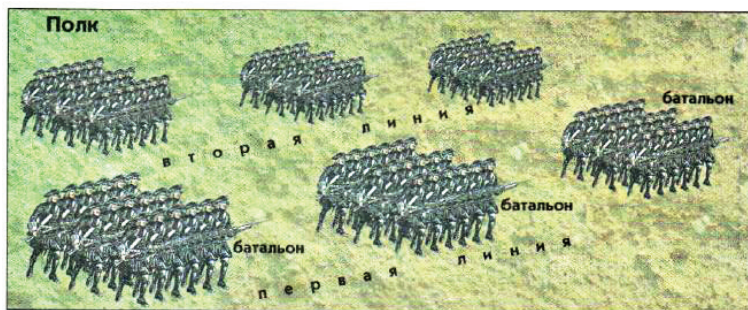

Бой в линейном строю, на дальнем плане видна пехота, построенная в каре.  
Сражение при Фокшанах 31 июля 1789 года.  
Раскрашенная гравюра Ф. Мюллера с рисунка И. Петриха. 1789 г.

Необходимость строевой подготовки, для того чтобы обеспечить боеспособность войск, осознавалось всеми во всех странах мира, но в каждой стране к этому подходили по-разному. Так, например, Фридрих II, или Фридрих Великий, известный также по про-

звищу «Старый Фриц» (нем. Friedrich II., Friedrich der Große, Alter Fritz; 24 января 1712 года — 17 августа 1786 года) — король Пруссии с 31 мая 1740 года по 17 августа 1786 года, создал одну из самых боевых армий Европы. В его армии очень большое внимание уделялось строевой и боевой подготовке. Но по принципу, по которому спланировались воинские подразделения, было указание Фридриха II о том, что *«Солдат должен бояться палки капрала больше, чем пули врага»*. Боясь своих офицеров, солдаты прусской армии под управлением талантливого полководца, мастера манёвра, прусского короля Фридриха II били все армии, с которыми вступали в сражения. Но только русских разбить ему не удалось. Это произошло потому, что русская армия организовывалась на других принципах, и строевая подготовка была основой боевого слаживания, а не способом муштры, для приведения солдата в послушное орудие исполнения воли командира. Особенно наглядно разница между прусской и русской армиями проявилось в ходе Семилетней войны (1756–1763 гг.)<sup>138</sup>, а точнее в ходе сражений 19 [30] августа 1757 года при Гросс-Егерсдорфе (Groß-Jägersdorf) в Восточной Пруссии юго-западнее г. Инстербург (ныне г. Черняховск Калининградской области Российской Федерации), и 14 [25] августа 1758 года при Цорндорфе близ прусской крепости Кюстрин (ныне польский Костшин). В этих сражениях русская армия вынуждена была сражаться фактически без командования.

В сражении при Гросс-Егерсдорфе русской армией командовал генерал-фельдмаршал Степан Фёдорович Апраксин (30 июля [10 августа] 1702 года — 06 [17] августа 1758 года). Стремясь уцелеть в дворцовых интригах он лавировал между императрицей Елизаветой Петровной и наследником престола Великим князем Петром Фёдоровичем, чья любовь ко всему прусскому и преклонение перед Фридрихом II не знало предела — царица, которая требовала побе-

---

<sup>138</sup> Семилетняя война (06 [17] мая 1756 года — 15 [26] февраля 1763 года) — крупнейший военный конфликт XVIII века, один из самых масштабных конфликтов Нового времени. Уинстон Черчилль назвал эту войну «первой мировой войной». И определять эту войну таковой были все основания, поскольку Семилетняя война шла как в Европе, так и за океаном: в Северной Америке, в странах Карибского бассейна, в Индии, на Филиппинах. В войне приняли участие все европейские великие державы того времени, а также большинство средних и мелких государств Европы и даже некоторые индейские племена в Северной Америке.

ды над Фридрихом II, была в преклонном возрасте и могла помереть в любой момент, а наследник, будущий российский император (25 декабря 1761 года [05 января 1762 года] — 28 июня [09 июля] 1762 года) Пётр III Фёдорович (урождённый Карл Петер Ульрих, нем. Karl Peter Ulrich, полностью нем. Karl Peter Ulrich von Schleswig-Holstein-Gottorf; 10 [21] февраля 1728 года, Киль — 06 [17] июля 1762 года, Ропша) тогда бы точно расправился бы с тем, кто унизил кумира наследника. Поэтому, как только началось сражение, генерал-фельдмаршал С. Ф. Апраксин просто уклонился от командования.

В этой битве русской армии состоявшей из 89 батальонов, 40 гренадерских рот, 46 эскадронов регулярной и 119 сотен нерегулярной, в основном калмыцкой, кавалерии общим числом приблизительно 55 тысяч человек; и артиллерии, которая включала в себя 154 полковых и 79 полевых орудий, а также 30 «секретных» шуваловских пушек<sup>139</sup>, противостоял прусский корпус в составе 22 батальонов пехоты и 50 эскадронов кавалерии общим числом 25–28 тысяч человек; и артиллерии, состоявшей из 35 полевых и 20 тяжёлых орудий. Прусским корпусом командовал талантливый прусский военачальник, генерал-фельдмаршал Иоганн фон Левальд (нем. Johann von Lehwaldt, также Lehwald, Lewald; 24 июня 1685 года — 16 ноября 1768 года).

Во время сражения русская армия, лишённая верховного командования, сражалась стойко — командиры бригад и дивизий сами принимали решения о том, как действовать самим и взаимодействовать с соседними подразделениями.

В какой-то момент возникла опасность окружения правого фланга растянутой и обезкровленной Второй русской дивизии. В этот опаснейший момент положение спас удар командира резерва, генерал-майора П. А. Румянцева, который по собственной инициативе бросил в бой все четыре своих полка — Гренадерский, Троицкий, Воронежский и Новгородский.

Этот удар и решает исход сражения. В пятичасовом сражении наступил перелом — в рядах первого эшелона пруссаков возникает замешательство, передающееся и второму эшелону. Дрогнув, прусские батальоны начинают отход. В сумятице боя второй эшелон солдат Ле-

<sup>139</sup> Обычно эти шуваловские «секретные» пушки называют гаубицами.

вальда открыл огонь по своим, и в итоге отступление немецкой пехоты в центре и на правом фланге приняло характер панического бегства. Надо было довершить разгром противника, но в этот момент генерал-фельдмаршал С. А. Апраксин взял командование на себя и не позволил преследовать отступающего противника. Левальд совершенно беспрепятственно отходит к Велау (ныне Знаменск — посёлок в Гвардейском районе Калининградской области), где находились материальные запасы прусской армии. В дальнейшем Левальд отступил на правый берег Прегеля, открыв дорогу на Кенигсберг. А главнокомандующий русской армией генерал-фельдмаршал С. Ф. Апраксин неожиданно отступил из Восточной Пруссии, так и не воспользовавшись плодами одержанной победы.<sup>140</sup>

Оправившиеся от поражения пруссаки, узнав с опозданием на неделю об отходе русских, начали с этого момента преследование русской армии по пятам на всём протяжении пути до прусской границы.

Генерал-фельдмаршал С. Ф. Апраксин был отрешён от должности, вызван в столицу для дачи объяснений по причине столь внезапно, напоминающего бегство, отступления после блестящей победы. Он был предан суду и арестован, но, не дождавшись суда, умер через год в тюрьме от удара.

Но действительно выдающимся примером стойкости и боевой слаженности русского солдата даёт нам Битва при Цорндорфе.

В летнюю кампанию 1758 года перед русской армией стояла задача взять крепость Кюстрин и овладеть переправами при слиянии рек Варта и Одер. Если бы это произошло, прусский король Фридрих II лишился бы всей Померании и части Бранденбурга.

04 [15] августа 1758 года основные силы русской армии под командованием генерал-аншефа В. В. Фермора, который сменил на посту командующего арестованного генерал-фельдмаршала С. Ф. Апраксина, осадили Кюстрин. Так как взятие Кюстрина напрямую угрожало бы столице Пруссии Берлину, то прусский король Фридрих II,

---

<sup>140</sup> Потери прусской стороны составили убитыми и ранеными 4 155 человек и 29 орудий, русской — 5 943 человека, из них 1 449 убитыми, в том числе 2 генерала. — Д. Ф. Масловский «Русская армия в Семилетнюю войну». Вып. 1, М., 1886. — стр. 292.

Современные данные: 4,6–5,4 тыс. убитых и раненых в прусской армии и 5,5–6 тыс. убитых и раненых в русской.

получив сведения о движении русской армии, оставил в Силезии против австрийцев часть сил (40-тысячную армию), а сам в начале августа с войском (15 тыс. человек) двинулся на соединение с корпусом генерал-лейтенанта К. Дона, который находился близ Кюстрина.

Русскую армию, которая насчитывала 42,6 тыс. человек при 240 орудиях, генерал-аншеф В. В. Фермор расположил в крайне невыгодной для сражения позиции, в которой она совершенно не могла маневрировать. Боевой порядок русских войск был построен в две линии фронтом на север, с конницей на флангах, между которыми находился резерв. Вся артиллерия была расположена на той стороне, что выходила на реку Метцель, откуда ожидался противник.

Но Фридрих II, у которого было 32,8 тыс. человек при 116 орудиях, и не помышлял о том, чтобы форсировать реку под огнём русской артиллерии. Поле сражения было разделено тремя оврагами различной глубины — Цаберн-грунд, Гальген-грунд и Лангер-грунд, что не давало русским войскам возможности манёвра и взаимодействия. Цаберн-грунд исключал возможность широкого флангового манёвра, а вместе с Гальген-грундом он окружал русское правое крыло. Эта особенность местности давала прусской армии возможность разбить противника по частям. Совершив обходной манёвр прусская армия оказалась южнее русской армии и спокойно развернулась в боевой порядок в совершенно незащищенном тылу русского лагеря.

Генерал-аншеф В. В. Фермор увидел, что пруссаки обходят его с правого фланга, и отдал приказ своим войскам развернуть фронт на 180 градусов. Теперь болотистая пойма Метцеля оказалась в тылу русских войск.

Правый фланг русской армии был выстроен в громадное каре, в середине которого находилась конница и обоз. Построение это было очень плотное, чем не преминул воспользоваться Фридрих II. Атаке прусской армии предшествовала двухчасовая артиллерийская бомбардировка русских позиций — здесь была сосредоточена вся прусская артиллерия, в то время как русская артиллерия находилась на другом фланге. Прусские ядра произвели ужасное опустошение в подставленных под бой русских войсках.

А дальше и вовсе случилось невообразимое — В. В. Фермор послал в атаку на только начавшую выдвигаться прусскую армию отряд ка-

валерии, что было, как минимум, преждевременно и противоречило всем законам военного искусства. Атака кавалерии ожидаемо сорвалась, кавалеристы начали отходить и... попали под огонь собственной пехоты. Увидев такой оборот дел, **генерал-аншеф В. В. Фермор бежал с поля боя вместе со штабом, бросив армию в разгар сражения.**

«Здесь-то и сказалась разница в воинском воспитании. Прусская армия строилась на аксиоме своего короля: „Солдат должен больше бояться собственного офицера, чем противника“ — и на соответствующих мерах внушения боевой доблести. Прусская пехота была хороша тогда и только тогда, когда маршировала под недреманным оком своих командиров. Фридрих понимал это и поэтому настоятельно рекомендовал своим генералам избегать переходов по лесным дорогам, если пехотную колонну, всегда готовую превратиться в толпу дезертиров, не „охраняют“ гусары, и прямо запретил совершать ночные марши. Дисциплина в этой армии была жестокой, но **дисциплина сама по себе может обеспечить лишь среднее усилие войска и не способна подвигнуть его на «невозможное»**, превышающее норму. Русская же армия при Цорндорфе как раз совершила это «невозможное», ибо сражалась в условиях невыносимых, не предусмотренных никакими уставами. Брошенная на произвол судьбы командующим, она все же под губительным огнем противника пытается перестроиться, что ей не удается сделать до генеральной атаки прусской кавалерии. Обычные узы дисциплины с нее в этот критический момент спадают, как спали бы, наверное, и с любой другой армии, но это не приводит к ее распаду, как это случилось со шведами при Полтаве и случится с пруссаками при Кунерсдорфе. **Несмотря на то, что механизм субординации оказался парализованным и приводные ремни, идущие от верховного командования к рядовому солдату, безнадежно спутались, армия осталась армией. Офицеры в сумятице выпускают из-под контроля своих солдат, но отдают распоряжения первым попавшимся, и те выполняют их. Солдаты повинуются приказам незнакомых им офицеров не потому, что боятся дисциплинарных взысканий: теперь они ничего не боятся. А потому, что чувствуют к ним доверие, нуждаются в руководстве, в организации среди хаоса для того, чтобы лучше исполнить свой долг. Но вот противник отброшен (русские потеряли убитыми и ранеными 18 тысяч, пруссаки — 10 тысяч), и каждый спешит к знамени своего полка.** Производится вечерняя перекличка, служится панихида — **и вновь перед глазами Фрид-**

**риха возникает стройная грозная боевая сила, непоколебимо стоящая на прежнем месте, как будто не было его, Фридриха, искусного маневра, не было сокрушительных залпов всей его артиллерии, не было стремительного удара его конницы и размеренно-методического натиска его пехоты.** Он застал русских врасплох, он нанес им огромный урон, он сосредоточил свои силы так и ввел их в действие с такой последовательностью, которая всегда вела к победе над любым из его неприятелей. Но победы не было. Когда русские вышли из своего лагеря и направились на соединение с корпусом Румянцева, пруссаки уклонились от нового столкновения и уступили дорогу...» — Ф. Ф. Нестеров «Связь времен: Опыт исторической публицистики». — 3-е изд., М.: Молодая гвардия, 1987. — стр. 125–126.

Так русская армия нанесла поражение противнику. Вопреки всем законам военного искусства, вопреки мировой теории и практике — без командующего перемолов знаменитую прусскую кавалерию и отборную пехоту. Что касается командующего русской армии генерал-аншефа В. В. Фермора, то тот появился только к ночи, заявив, что ему обрабатывали рану.

По итогам сражения ни одна из сторон не была разгромлена.<sup>141</sup> Русская армия (без командующего) отразила нападение прусской армии и принудила её к отступлению, при этом сохранив обороняе-

<sup>141</sup> Потери противоборствующих армий были огромны. Потери русской армии только убитыми и пропавшими без вести составили 12 191 человек, ранеными — 11 692. Потери прусской армии — свыше 4 тыс. человек убитыми и 7 тыс. — ранеными. — Семилетняя война. Материалы о действиях русской Армии и Флота в 1756–1762 гг. — М.: Военное издательство Министерства Вооружённых Сил Союза ССР, 1948. — стр. 338.

По другим данным потери составили: прусская армия — 11,5–12,8 тыс. убитых и раненых, 26 орудий, 8 знамён, 2 штандарта; русской армии — 16 тыс. убитых и раненых, 30 орудий. — Franz A. J. Szabo. The Seven Years War in Europe: 1756–1763. — Routledge. 2013. — P. 167–168.

И те и другие данные позволяют отнести битву при Цорндорфе к числу самых кровопролитных в XVIII–XIX вв.

В прусских источниках численность русских войск и их потери значительно и последовательно преувеличивались, причём ложные данные основывались на сообщениях самого Фридриха II: сразу после сражения он объявил о потере русской армии 18 тыс. человек; через несколько дней заявил, что победил 70 тыс. русских (что почти вдвое больше реальной численности русской армии), которые только убитыми потеряли 20 тыс. человек; ещё через два дня он заявил уже о победе над 80 тыс. русских, а их потери убитыми довёл до 26 тыс. человек; наконец, в письме своей сестре он сообщил, что русских было убито 30 тыс. человек, а битва завершилась его «великой победой». Он объявил о захвате 103 русских орудий, что более чем втрое больше реально захваченных орудий.

мую позицию. На этом основании генерал-аншеф В. В. Фермор считал себя победителем. Он отпраздновал победу в своём лагере, отправил в Санкт-Петербург письмо с сообщением об успешном отражении неприятеля и, построив войска в две колонны, направился в сторону Ландсберга на сближение с войсками графа П. А. Румянцева, чтобы пополнить свои запасы. За безуспешную осаду Кюстрина и за сражение при Цорндорфе В. В. Фермор получил ордена Андрея Первозванного и Святой Анны.

Фридрих II также объявил себя победителем. Именно после битве при Цорндорфе Фридрих II изрёк свою знаменитую фразу: **«Русского солдата мало убить, его ещё надо повалить!»**

В битве при Цорндорфе русская армия по всем понятиям должна была быть разбита, но она не только выстояла, но даже контратаковала, причём после битвы так и не смогли выяснить, кто же инициировал атаки. Так, например, одна из атак началась совершенно стихийно — в одной бригаде барабанщики ударили «поход», и после боя никто так и не смог добиться по чьему приказу, но бригада пошла в атаку, а далее по всей линии полк за полком срывался в атаку, в итоге командиры вынуждено повели вперед всё правое крыло, дабы не разорвать линию. Атаковали дружно, с громким ура. В результате в штыковой атаке прусская пехота была опрокинута и обращена в бегство, а русские подразделения дошли до прусской артиллерии и даже захватили 26 орудий.

Спасая положение Фридрих II бросил в контратаку свою знаменитую кавалерию: 46 эскадронов, как считалось лучшей в мире конницы во главе с выдающимися генералами. Прусская кавалерия ударом во фланг опрокинула русскую кавалерию, и затем ударила во фланг русской пехоте. Русский строй был прорван, всё смешалось, русская линия рассыпалась практически вся. Дальше должно было начаться преследование и резня бегущих — так было всегда, во все времена и со всеми армиями. Казалось, Фридрих II мог торжествовать и праздновать победу. Но тут его ждал сюрприз.

Потеряв строй, не успев выстроить против кавалерии каре, русские не побежали. Солдаты, зачастую даже без офицеров, просто вставали на поле кучками, спина к спине, кто где мог, и кто как мог, и про-



должали драться. Участник сражения подпоручик А. Т. Болотов в своих записках сообщает следующее: **«Сами пруссаки говорят, что им представилось такое зрелище, какого они еще не видывали. Они видели везде россиян малыми и большими кучками и толпами<sup>142</sup>, стоящих по расстрелянии всех патронов своих, как каменные, и обороняющихся до последней капли крови, и что им легче было их убивать, нежели обращать в бегство. Многие, будучи простреленными насквозь, не переставали держаться на ногах и до тех пор драться, покуда могли их держать на себе ноги; иные, потеряв руку и ногу, лежали уже на земле, а не переставали еще другою здоровою рукою обороняться и вредить своим неприятелям...»** — А. Т. Болотов «Жизнь и приключения Андрея Болотова: Описанные им самим для своих потомков. В 3-х томах». — М.: Институт русской цивилизации, 1993. — Т. 1, стр. 608.

Сам Фридрих II позднее, вспоминая этот день, сказал: *«Они [русские] неповоротливы, но они держатся стойко, тогда как мои недруги на левом фланге бросили меня, побежав как старые шлюхи».*

Фридриху II было непонятно, чем объясняется стойкость русских солдат, почему в условиях, когда их подразделения разбиты, они самоорганизовывались и продолжали бой, какая связь была между русскими солдатами, какой не было между солдатами его прусской армии. А ведь всё объясняется очень просто — всё дело в том, какой эгрегор был у каждой из этих армий.

В русской армии вся боевая подготовка солдат была сбалансирована и строевая подготовка, основа боевого слаживания, вырабатывала товарищеские отношения взаимопомощи, формировала еди-

---

<sup>142</sup> Справедливости ради, «кучки» и «толпы» — это был тактический приём для отражения атаки кавалерии и пехоты в условиях, когда не было возможности построить каре или действовать в составе линейного построения воинского подразделения. Этому приёму учили солдат в обязательном порядке. Суть этого приёма состояла в том, что если солдаты принимают бой в составе цепи, то заметив неприятельскую кавалерию и подпустив её на 150 шагов, цепь стреляла, а затем собиралась в «кучи» (примерно по 10 человек, вставших в круг спиной к друг другу и лицом к неприятелю) и отражала атаку огнём и штыками, ожидая помощи от своих главных сил. Сомкнутый строй, выстроившись в каре, также встречал кавалерию огнём со 150 шагов, а затем также отражал атаку огнём и штыками, но, деформировавшись под натиском врага, каре превращалось в «толпу». Перестроение цепи в «кучки» и строя в каре отрабатывалось именно при строевой подготовке.

ный воинский организм. Именно это было содержанием эгрегора русской армии.

В прусской армии строевая подготовка была превращена в шагистику, которая вбивала солдату страх перед командиром и восприятие армии как наказания, и поэтому вырабатывала у солдат желание дезертировать из армии, как только к этому будут благоприятные обстоятельства. Это было содержанием эгрегора прусской армии. И именно поэтому прусская пехота всегда на марше передвигалась под конвоем кавалерии. А стойкость в бою прусской армии определялась соотношением страха:

если страх наказания был больше, чем страх умереть в бою, то прусская пехота храбро сражалась; но,

если гарантия быть убитым в бою перевешивала страх наказания командованием, пехота бежала, даже бросив на произвол судьбы своего короля.

Ну и надо понимать, что свою роль в стойкости прусской армии играл *боевой эгрегор*, который *захватывает всех вступивших в сражение*, вводя их в раж. Однако воздействие этого боевого эгрегора разное на всех участников:

если человек убеждён в правоте своего дела, то он дерётся до конца, несмотря ни на какие обстоятельства, условия в которых идёт бой;

если же человеком двигают иные мотивы, то всегда наступает момент, когда внешние обстоятельства пересиливают его стойкость, человеком овладевает апатия, страх, и он находит приемлемый выход из боя — бегство с поля боя, прятание в укромном месте или плен.<sup>143</sup>

\* \* \*

Во время Сражения при Треббии<sup>144</sup> (06 [17] июня — 08 [19] июня 1799 года) был ярко проявлен другой пример боевой слаженности русской армии — пример, который был бы невозможен, если бы не было

---

<sup>143</sup> Сказанное относится к ситуациям, когда сознательно вступившие в бой вошли в боевой раж. Однако есть много ситуаций, когда бой происходит при других психологических состояниях сражающихся, тогда работают другие эгрегориальные механизмы.

<sup>144</sup> Место битвы на Треббии является поистине историческим. Здесь в 218 г. до н. э. карфагенский полководец Ганнибал разгромил римские легионы.

уделено серьёзное внимание строевой подготовке как основе боевой слаженности русских солдат на поле боя.

В 1798 году по инициативе Великобритании была создана коалиция государств для войны против революционной Франции. Эта коалиция получила названия «Вторая коалиция».<sup>145</sup> Участие в этой коалиции приняла и Россия. Коалиция имела армию и флот больше, нежели могла выставить соответственно Франция. Учитывая печальный опыт войны «Первой коалиции» против Франции, европейские монархи были едины во мнении, что военачальников, равных генералам революционной Франции, у монархий «Второй коалиции» нет. Поэтому австрийский император Франц I обратился к российскому императору Павлу I с просьбой назначить главнокомандующим объединёнными вооружёнными силами выдающегося русского полководца не знавшего поражений, генерал-фельдмаршала Александра Васильевича Суворова. Понимая, что без А. В. Суворова с Наполеоном Европе не справиться, Павел I согласился на просьбу и вызвал прославленного полководца из ссылки, куда его сам же и упрятал, боясь популярности А. В. Суворова в войсках.<sup>146</sup> Хотя генерал-фельдмаршал

---

<sup>145</sup> «Первая коалиция» европейских монархий, воевавших против революционной Франции, существовала в период 1792–1797 гг.

<sup>146</sup> Павел I не доверял А. В. Суворову и ещё до его появления в Петербурге издал высочайший рескрипт — генерал-лейтенанту И. И. Герману, назначенному заместителем к А. В. Суворову в Итальянском походе:

*«Венский Двор просил Меня, чтобы начальство над союзными войсками в Италии вверить фельдмаршалу графу Суворову. Я послал за ним: но предваряю вас, что если он примет начальство, то **вы должны будете, во все время его командования, иметь наблюдение за его предприятиями**, которые могли бы повести ко вреду войск и общего дела, когда будет он слишком увлекаться своим воображением, заставляющим его иногда забывать все на свете. И так, хотя он по своей старости уже не годится в Телемаки, тем не менее однако же, вы будете Ментором, коего советы и мнения должны умерять порывы и отвагу воина, поседевшего под лаврами».*

Надо отдать должное Иван Иванович Герман фон Ферзен (Иоганн Германн фон Ферзей; 1744 г. (?) – 1801 г.) был человеком чести и вежливо отказал императору в ответном письме от 14 февраля 1799 года:

*«Уважая лета фельдмаршала Суворова, блеск его побед, счастье, постоянно сопровождавшее все предприятия его, я употреблю все силы, чтобы примениться к гению этого старого воина. Относительно образа войны против извергов революционеров, мы оба с ним, конечно, имеем сходные мнения: вообще в бою он любит глубокий строй; и я предпочитаю это построение, с тем однако же различием, что по моему мнению, оно должно быть приспособлено к параллельному боевому порядку, для уменьшения вреда, →→→*

и был главнокомандующим объединёнными вооружёнными силами, командующий австрийскими войсками в составе объединённой группировки генерал кавалерии Михаэль Фридрих Бенедикт фон Мелас (нем. Michael Friedrich Benedikt Freiherr von Melas; 1729–1806 гг.) всюду старался проявить свою самостоятельность и мелочно вредил А. В. Суворову, чтобы тем самым подставить его, а самому выглядеть в лучшем свете, чем он есть на самом деле. Именно в результате того, что барон фон М. Ф. Б. Мелас во второй день Сражения при Треббии не выполнил распоряжение А. В. Суворова и отправил резервную дивизию не на помощь попавшим в тяжёлое положение русским вой-

---

*наносимого неприятельскою артиллерией. Что же касается до направления маршей и лагерного расположения войск, то я, по своему званию генерал-квартирмейстера армии, могу вполне заведывать этою важною частью, от которой часто зависит успех целой кампании. Во всяком случае я надеюсь быть полезным службе Вашего Величества и общему делу всех законных правительств».*

Павел I не простил этого генералу И. И. Герману и уже в апреле 1799 года отозвал его из-под командования А. В. Суворова, направив его командиром корпуса воевать в соединении с английской армией в Голландии. 08 сентября 1799 года состоялось сражение, в котором, в результате того, что англичане банально подставили русских под удар, а сами лишь номинально приняли участие в бою, русский корпус, измотанный долгим морским путешествием и усиленным маршем по сыпучему песку накануне сражения, был разбит, а сам генерал-лейтенант И. И. Герман вместе со всем штабом попал в плен. Ещё до получения известий об этом в Петербурге И. И. Герман 24 сентября 1799 года был произведён в генералы от инфантерии. Но уже 27 сентября 1799 года после получения известия о разгроме русского корпуса в Голландии и пленении И. И. Германа вместе со всем штабом, император Павел I в гневе исключил И. И. Германа из службы «за дурной поступок». И хотя герцог Йоркский, командующий английскими войсками в Голландии, и сам король Великобритании Георг III признали, что разгром русского корпуса стал возможен именно из-за «медлительности» действий английской армии, а также французы, предлагая обменять И. И. Германа на французских генералов, свидетельствовали, что неудача русского корпуса была следствием только того, что англичане не поддержали его своевременно, Павел I был непреклонен и не сменил гнев на милость. И. И. Герман пробыл в плену до заключения мира. По возвращении из плена И. И. Герман представил объяснение своих действий, и 06 ноября 1800 года был снова принят на службу, но уже не получил никакого назначения. Несчастные события повлияли на его здоровье и, 09 июня 1801 года, он скончался в Петербурге.

Надо отметить, что И. И. Герман был прекрасным картографом и хорошо знал театр военных действий, на котором пришлось действовать А. В. Суворову в Итальянском и Швейцарском походах. И, возможно, останься этот дотошный и опытный картограф, генерал-квартирмейстер в армии А. В. Суворова, последнему не пришлось бы плутать в горах Швейцарии в поисках несуществующей дороги на Швиц, куда его загнали своим предательством и коварством «союзники»-австрийцы, для соединения с корпусом Римского-Корсакова и совершать свой знаменитый Переход через Альпы.

скам, а на совершенно другой фланг, на усиление австрийских войск, в чём они, кстати, не нуждались, французская армия не была разбита в этот день и потребовался дополнительный третий день сражения для сокрушения французской армии.

В этот второй день Сражения при Треббии из-за подлости австрийского командующего чуть было не произошла катастрофа, чреватая полным разгромом русско-австрийских войск французской армией. Надо отметить, что в этом сражении русско-австрийские войска составляли 22 тыс. человек, а сражаться им пришлось против 36 тыс. солдат французской армии. Основной удар наносила русская армия, а австрийская армия наносила вспомогательный удар, а потому именно из их состава был выделен резерв. Но в самый трудный момент для русской армии и критический для всего сражения, когда резерв мог бы обеспечить разгром противника и принести победу во всей битве, барон фон М. Ф. Б. Мелас резервную дивизию использовал на своём участке, где дела и так шли хорошо. Именно из-за этого битву вынуждены были продолжить на следующий день, когда уже русско-австрийские войска чуть было не были разгромлены.

На третий день русская армия, которая была и так измотана предъидущими двумя днями сражения, снова вступила в бой с противником на главном направлении, а австрийцы, как всегда, осуществляли вспомогательные действия. В этот день русская дивизия Повало-Швейковского, атакованная дивизиями Виктора и Рюска, попала в очень тяжёлое положение — 5 тысяч солдат этой дивизии отчаянно дрались с 12 тысячами французских солдат. Резерва у А. В. Суворова не было, поэтому он сам отправился к месту сражения. Навстречу А. В. Суворову стали попадаться наши солдаты, отходящие с поля боя. Сначала одиночные и их было немного, но потом их становилось всё больше и больше, и вот уже целые шеренги солдат мрачно отступали. Суворов подскакал к ним.

*«Заманивай! Ребята, заманивай!» — Закричал он. — Шибче! Бегом!»*

При этом он сам, повернув свою лошадь, поехал впереди отступающих. Солдаты сразу преобразились — это уже был не побег с поля боя, а манёвр. Голос полководца не был слышен всем, поэтому его слова передавали дальше офицеры, где не было офицеров — унтер-офи-

церы, а где и их не было — рядовые. Шедшие впереди солдаты остановились, поджидая, когда к ним подойдёт основная масса солдат. И вот это уже не толпа отступающих, — а линейный строй солдат. А. В. Суворов, проехав с отступающими солдатами шагов двести, вобрав в строй одиночно отступивших солдат, остановил лошадь и крикнул:

*«Стой!.. — И развернув линейный строй лицом к противнику командовал. — Теперь — вперёд, бегом!»*

А. В. Суворов с солдатами ринулся в новую атаку. Так отступающая толпа солдат превратилась в боевой резерв, который в линейном строю яростно атаковал противника. В это время пришёл на помощь и Багратион со своим отрядом, который выполнил задачу на своём участке, поспешил на помощь своим гибнущим товарищам. Так был разгромлен численно превосходящий противник и добыта победа в жесточайшем трёхдневном сражении.<sup>147</sup>

В этом эпизоде А. В. Суворова с отступающими солдатами, из которых он создал боевой отряд, ставший резервом, решившим исход всего сражения, важно отметить, что этот манёвр организации отступающих солдат в боевую единицу стал возможен благодаря исключительно строевой подготовке и дело не только в том, что солдаты знали как заново становиться в линейный строй не только под командованием чужих командиров, но зачастую самим становясь командирами. Главное в том, что созданный единый эгрегор воинского подразделения передавал им информацию раньше, нежели солдаты получали её передаваемую голосом по цепочке. Само образование этих голосовых цепочек стало возможным потому, что был коллективный эгрегор, под воздействием которого солдат вдруг останавливался, оглядывался, прислушивался и, изгнав из себя панику и апатию, начинал вливаться в воинский коллектив, ещё даже не разобравшись на уровне голосовой информации, что вообще собственно происходит.

---

<sup>147</sup> В этом сражении русско-австрийские войска потеряли 0,9 тыс. убитых и 4,3 тыс. раненых. Потери французской армии составили 6 тыс. — убитыми, 12 тыс. — ранеными, 7 тыс. — пленными.



*«Заманивай!» (Суворов в сражении при Треббии).  
Художник Е. О. Бургункер*

\* \* \*

Однако, читающий всё написанное выше, может сказать, что необходимость строевой подготовки справедлива только лишь к действиям воинских подразделений в линейном строю, а уже в конце XIX века линейный строй безнадежно устарел и пехота перешла к действиям в рассыпном строю, цепью, а потому нет никакой полезности в строевой подготовке не только как базиса боевого слаживания, но даже как элемента боевой подготовки.

И это абсолютно ложное мнение/предположение.

Для современного боя строевая подготовка как базис боевого слаживания играет даже бóльшую роль, нежели это было во времена, когда пехота действовала в линейном строю. И дело здесь в том,

что строевая подготовка осталась фактически единственным приёмом создания единого эгрегора воинского подразделения.

Незнакомые люди, собранные в воинское подразделение, неуютно чувствуют себя в незнакомом коллективе, даже построенные плотными рядами в «коробку» они не чувствуют единства с товарищами, стоящими рядом с ними, с теми — с кем им вскоре придётся идти в бой. И если нет строевой подготовки, когда построение солдат в ходе тренировок превращается в единый организм, а всё сводится только к получению навыков обращения с оружием, его применения в различных обстоятельствах, изучению способов маскировки и передвижения в различных условиях местности и социального ландшафта (города, сёла, промышленные производства и т. д.), то на выходе получается собрание в идеале прекрасно подготовленных индивидуальных бойцов, но воинское подразделение, составленное из таких бойцов, не будет обладать необходимой стойкостью, поскольку не будет единого живого воинского организма. Казалось бы, такого не может быть по определению, ведь в ходе боевой подготовки обязательно отрабатываются действия отдельного бойца не только индивидуально, но и в группе, в составе расчёта/экипажа, отделения, взвода, роты, батальона... А ведь это и есть элементы боевого слаживания. Но в этом-то и проблема, что это всего лишь элементы, но не единое целое. Когда, во времена действия пехоты в линейном строю, бойцы отрабатывали элементы боевой подготовки, они продолжали работать на создание единого коллективного эгрегора воинского подразделения, поскольку они всегда действовали плечом к плечу, в едином строю. С началом XX века этого постоянного построения и усиления единого эгрегора воинского коллектива не стало, а осталась только база создания этого коллективного эгрегора — строевая подготовка, а поддержание и усиление этого эгрегора через участие воинского подразделения в парадах.

К чему приводит недостаток строевой подготовки и как это влияет на стойкость подразделения в бою наглядно видно на примере Великой Отечественной войны. Перед войной в РККА — Рабоче-Крестьянской Красной Армии Советского Союза — господствовало мне-



ние, что бойцы/подразделения РККА, действуя в обороне должны копать индивидуальные окопы для бойцов, а не траншеи, как это было во время Первой Мировой войны в армиях всех воюющих государств. Логика в этом была серьёзная — выкопать индивидуальный окоп можно значительно быстрее, что очень немаловажно в боевых условиях, а боец в индивидуальном окопе был защищён от взрывов и осколков снарядов, непопавших непосредственно в окоп, в то время как при попадании снаряда в траншею его осколки от взрыва и взрывная волна поражали всех солдат на расстоянии всего их действия в зависимости от мощности снаряда. При этом, кроме собственно поражающего эффекта снаряда, было ещё и психологическое воздействие на непопавших от взрыва солдат видом того, как их находящиеся рядом товарищи были разорваны и покалечены взрывом снаряда. Солдат в индивидуальном окопе был защищён от всех этих видов поражения и воздействия.



*Необорудованная траншея  
Русской армии во время  
Первой Мировой войны*



*Учебная необорудованная траншея  
Британской армии  
в Первой Мировой войне*



*Пример оборудованной траншеи*

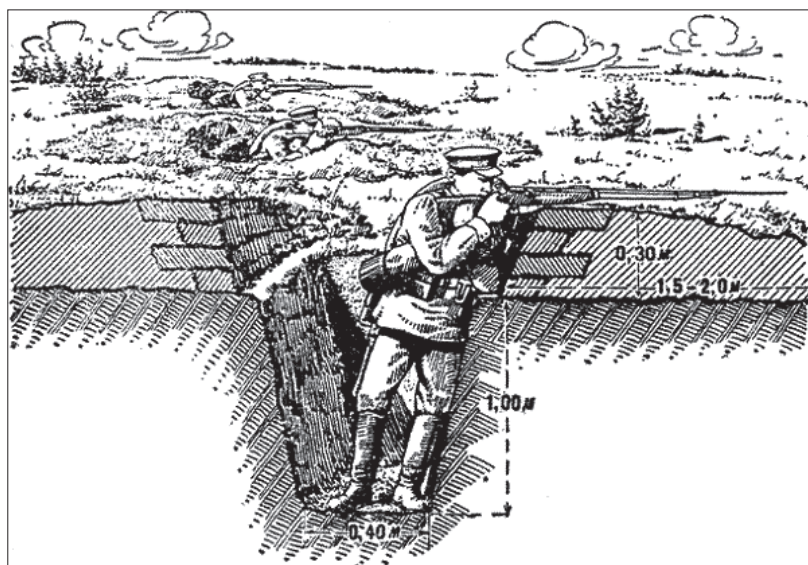

*Линия индивидуальных окопов*

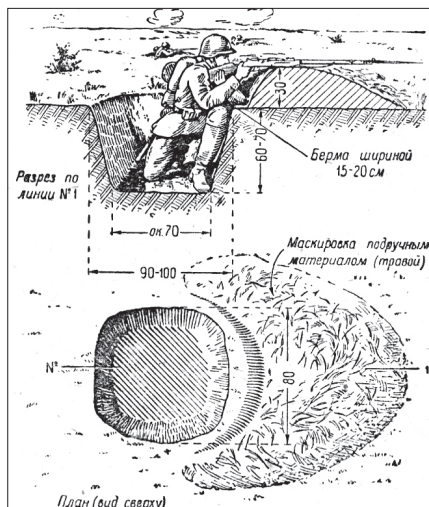

Линия индивидуальных окопов и индивидуальный окоп (план сверху)

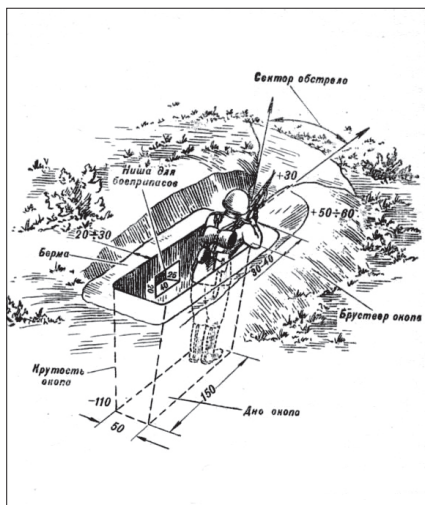

Общий вид оборудованного окопа для стрельбы стоя

Однако уже в первые месяцы Великой Отечественной войны, когда была потеряна кадровая армия, а на фронт стали поступать свежесформированные воинские подразделения и дивизии народного ополчения<sup>148</sup>, у которых строевая подготовка была недостаточной, а у дивизий народного ополчения подчас отсутствовала вообще, выяснилось, что бойцы в индивидуальных окопах во время боя испытывают чувство одиночества и потерянности, в грохоте боя такому бойцу кажется, что он остался один на поле боя, а на него надвигается сила, которую он в одиночку явно отразить не может. Из индивидуального окопа плохо видно замаскированные окопы товарищей, а если боец в соседнем окопе присел по какой-либо причине,

<sup>148</sup> Наивно полагать, что дивизии народного ополчения были сформированы из людей, которые никогда не держали в руках оружия. Напротив, военная подготовка всего населения СССР к будущей войне охватывала все слои общества от юных школьников до седовласых научных работников — все умели собирать и разбирать различное стрелковое оружие, стрелять из этого оружия, пользоваться гранатами и другое. А умение пользоваться оружием и общая физическая подготовка отмечалась вручением человеку значка ГТО — «Готов к труду и обороне». Значок ГТО был трёх степеней (бронзовый, серебряный, золотой), чтобы сразу был виден уровень подготовки человека, обладателя соответствующего значка ГТО.

то другому растерявшемуся в грохоте боя бойцу может показаться, что окоп товарища пустой, поскольку товарищ уже покинул поле боя. Тогда, чтобы убедиться, что товарищи по-прежнему ведут бой, боец выскакивал из окопа, чтобы осмотреться, а товарищам из других окопов казалось, что этот боец выскочил, чтобы убежать с поля боя, и тогда такие же бойцы, которые были охвачены чувством потерянности и одиночества, тоже выскакивали из своих окопов и уже конкретно покидали поле боя. Так происходило и в тех случаях, когда какой-либо боец выскакивал из окопа действительно с намерением покинуть поля боя. Всё это происходило потому, что бойцы, находящиеся в индивидуальных окопах, не видели как сражаются его товарищи по подразделению, а поскольку у него не было с ними устойчивой психологической связи, он не был объединён с ними единым коллективным эгрегором воинского подразделения — он не чувствовал их и сам не мог оказать товарищам психологической поддержки, поскольку не был связан с ними эгрегориально.

Более того, сражаясь в индивидуальном окопе, боец в случае ранения априори был лишён возможности получить помощь от своих товарищей до окончания боя, что вело к тому, что даже лёгкие ранения могли привести к смерти бойца. Это обстоятельство действовало угнетающе на людей, отчего чувство покинутости и одиночества только возрастало.

Именно в силу этих обстоятельств лучший полководец, военачальник Второй Мировой войны Константин Константинович Рокоссовской в нарушение установок свыше вернулся к использованию опыта Первой Мировой войны и приказал для обороны строить не сеть индивидуальных окопов, а сплошную линию траншей — пришлось пожертвовать защищённостью бойца в индивидуальном окопе в целях обретения стойкости подразделения в бою, чтобы создать условия для того, чтобы бойцы сражались, а не бежали с поля боя, движимые чувством одиночества и потерянности. В траншее боец, посмотрев по сторонам, видел, что его товарищи продолжают бой, что он не один и был уверен, что если его ранят, то товарищи окажут ему помощь и он не умрёт. Однако К. К. Рокоссовский, распорядившись копать сплошные траншеи, предусмотрел, для снижения поражающего эф-

фекта вражеских снарядов в случае их прямого попадания в траншею, копать траншеи не ровной линией, а с заданными искривлениями, между которыми и располагались группы бойцов. Как только бойцы получили возможность зрительной связи между собой, так сразу свежеформированные подразделения и даже не имевшие боевой подготовки в составе воинского подразделения дивизии народного ополчения обрели необходимую стойкость в бою.



*Оборудованная прямая траншея с заданными искривлениями времён Великой Отечественной войны*

Но жизнь быстро (по мѣре слаживания воинского коллектива) подсказала, что надо строить не индивидуальные окопы, не прямые траншеи, пусть даже с заданными искривлениями, а окопы для отдельных подразделений, соединённые друг с другом ходами сообщений и траншеями с заданными искривлениями. Окоп для подразделения представлял собой искривлённую траншею, в которой были оборудованы индивидуальные ячейки для бойцов.



*Ячейковый окоп для подразделения с возможностью продолжения траншеи и организации окопов для других подразделений*



*Ячейковый окоп на стрелковое отделение. Левая часть окопа и начало хода сообщения замаскированы. Остальная маскировка не показана. Для постройки такого окопа длиной 20 метров необходимо 3,5–4 часа*

Отсутствие строевой подготовки для разношёрстных воинских подразделений, составленных из людей не только не имевших между собой психологических связей, но подчас даже не знакомых друг с другом, привело к тому, что за процесс боевого слаживания пришлось платить не только кровью, но даже жизнями бойцов. В мемуарах ветеранов Великой Отечественной войны очень много примеров того, как какая-то особая связь между бойцами подразделений, связь, взаимное чувствование друг друга на поле боя приводило к тому, что бойцу, попавшему на поле боя в, казалось бы, безвыходное положение, приходила помощь от товарища, который просто вдруг, неожиданно понял, что товарищу нужна его помощь.

Бойцы сплочённого, слаженного воинского подразделения в прямом смысле слышали друг друга на поля боя, вычлняя из общего грохота боя выстрелы своих товарищей.

А как отличить выстрел, например, из одной винтовки Мосина от такого же выстрела, но из другой винтовки той же системы? Как понять, чем вызвана частотность выстрелов — интенсивностью ближнего боя, желанием оказать боевое/психологическое подавление противника на расстоянии или паническим состоянием самого стрелка? — Это можно сделать только, если эта информация передаётся от одного бойца к другому на уровне коллективного эгрегора, как группового, так и всего воинского подразделения, если бойцы «слышат» друг друга на уровне энергетических полей.

Это умение, возможность «слышать» своих товарищей особенно важно при ведении боя на пересечённой местности и в условиях социального ландшафта (село, город, промышленные предприятия и т. д.), т. е. в условиях, когда бойцы должны действовать преимущественно в индивидуальном порядке. Причём в бою в условиях социального ландшафта эгрегориальный контакт бойцов между собой приобретает особое значение, поскольку в этом случае боец часто вынужден оказываться в ситуации, когда он один в помещении и не может знать на уровне обычных чувств, что или кто находится за дверью, за стеной, в соседнем помещении.

Уже в ходе Великой Отечественной войны боевая подготовка военнослужащих стала корректироваться с учётом опыта и реалий те-

кущей войны. Так, в начале 1943 года в отделения Всевобуча<sup>149</sup> поступила новая Программа начальной подготовки бойца-стрелка. По этой

---

<sup>149</sup> Всевобуч (сокр. от «Всеобщее военное обучение») — система обязательной военной подготовки граждан, которая существовала в РСФСР и СССР в период Гражданской и Великой Отечественной войн.

Первый декрет «Об обязательном обучении военному искусству» был принят ВЦИК РСФСР 22 апреля 1918 года, согласно которому была создана система военной подготовки боевых резервов Красной Армии.

Организация Всевобуча на местах возлагалась на военные комиссариаты. Руководил всей системой Центральный отдел Всевобуча при Главном Управлении Военно-Учебных заведений, в дальнейшем реорганизованный в Главное Управление Всеобщего Воинского Обучения и Формирования Красных Резервных Частей.

Для Всевобуча была разработана специальная 8-недельная программа, объёмом 96 часов, по два часа ежедневных занятий без отрыва от производства. К работе Всевобуча привлекались грамотные кадры. Инструкторами Всевобуча были примерно пятая часть — бывшие офицеры царской армии, остальные — бывшие унтер-офицеры.

Мужчин в системе Всевобуча делили на три основные категории: школьную (в возрасте до 16 лет), подготовительную (16–18 лет) и призывную (18–40 лет). Женщины обучались военному делу добровольно.

Все граждане в возрасте от 18 до 40 лет, прошедшие курс обязательного военного обучения, ставились на учёт как военнообязанные.

За годы Гражданской войны через военный Всевобуч прошли около 5 млн человек. В 1919–1920 гг. Красная Армия была более чем наполовину укомплектована кадрами, подготовленными в системе Всевобуча.

В 1923 году система военного всеобуча в СССР была ликвидирована. На смену ей пришли различные добровольные организации, занимавшиеся отдельными видами военной подготовки. В 1927 году они были объединены в Общество содействия обороне, авиационному и химическому строительству (Осоавиахим). Однако, в объединениях Осоавиахима советская молодёжь осваивала отдельные специальности, которые могли пригодиться на военной службе, но не проходила комплексной подготовки к реальным боевым действиям.

Вторжение III Рейха в СССР 22 июня 1941 года потребовало от Советского Союза возрождения практики всеобщего военного обучения.

17 сентября 1941 года было подписание постановления Государственного комитета обороны «О всеобщем обязательном обучении военному делу граждан СССР», согласно которому каждый гражданин Советского Союза, способный носить оружие, должен был пройти обучение военному делу. Обязательным Всевобуч был для мужчин в возрасте 16–50 лет. Организовывался он на фабриках, заводах, в колхозах и учреждениях без отрыва от работы. В первую очередь обучению подлежали допризывники 1923–1924 годов рождения и военнообязанные в возрасте до 45 лет.

Руководство системой Всевобуча во время Великой Отечественной войны было возложено на Главное Управление Всеобщего Военного Обучения (ГУВВО) при Наркомате Обороны СССР. На местах военным обучением будущих призывников занимались военкоматы, которым подчинялись начальники военно-учебных пунктов, созданных на предприятиях, в организациях и колхозах.

→→→



программе на огневую подготовку отводилось 20 часов, на самоокапывание — 20 часов, тактическую подготовку — 20 часов, строевую подготовку — 20 часов, подготовку к рукопашному бою — 10 часов, на изучение уставов — 7 часов, на гигиену бойца — 2 часа. Все эти занятия должны были проводиться с учётом наступательного опыта Красной Армии. Примечательным является факт того, что в новой программе обучения строевой подготовке отводилось столько же времени, сколько и основным дисциплинам по боевой подготовке. А ведь по программе 1941 года времени на строевую подготовку отводилось меньше, нежели на боевые дисциплины, однако **боевая практика показала как важна строевая подготовка для обеспечения боеспособности и эффективности действий подразделений в бою.**

Все без исключения войны человечества показывают, что именно строевая подготовка является основой боевой подготовки военнослужащих, поскольку укрепляет волю военнослужащих, тренирует выносливость, способствует соблюдению порядка и укреплению

---

С 01 октября 1941 года к обучению приступили около 2,5 млн будущих призывников. Прошедшие подготовку в рамках Всевобуча советские граждане массово вступали в народное ополчение. В Москве за короткий срок было сформировано 15 дивизий народного ополчения, в Ленинграде — 10 дивизий и 14 отдельных артиллерийско-пулемётных батальонов.

Стандартная программа подготовки будущего призывника была рассчитана на 110 учебных часов и пять месяцев занятий. Она включала в себя огневую, тактическую и строевую подготовку, рукопашный бой, сапёрное дело, ознакомление с уставами. Самым крупным по объёму курсом была огневая подготовка. Те, кто проходили военное обучение, должны были научиться пользоваться стрелковым оружием и гранатами, перебегать, переползать и окапываться на поле боя, использовать особенности местности и бороться с бронетехникой противника.

Однако обеспечить полное прохождение программы было не всегда возможно. Так, в прифронтовых областях срок обучения сокращался до одного месяца. А во время боёв на подступах к Ленинграду программу военного всеобуча в городе сократили до 42 часов.

Помимо военных дисциплин, в рамках Всевобуча при необходимости изучался русский язык. Был даже подготовлен специальный учебник. С начала войны и до лета 1943 года русский язык по линии Всевобуча изучали 486 тыс. человек.

За годы Великой Отечественной войны подготовку по программам Всевобуча прошли почти 6,5 млн стрелков и свыше 1,5 млн бойцов-специалистов. Общая численность выпускников подразделений Всевобуча и Осоавиахима оценивается историками примерно в 18 млн человек.

После Великой Отечественной войны, в 1946 году было расформировано ГУВ-ВО, а в 1947–1948 гг. прекратили работу отделы Всевобуча в военных округах и при военкоматах.

нию дисциплины, совершенствует умение чётко и быстро выполнять команды, развивает внимательность, исполнительность, вырабатывает быстроту и чёткость действий при вооружении и на боевой технике, а также способствует приобретению навыков, которые необходимы на занятиях по тактической, огневой, специальной подготовке и по другим предметам обучения, подготавливает военнослужащих к чётким и слаженным действиям в бою.

Важно отметить, что современная строевая подготовка включает в себя как одиночное строевое обучение без оружия и с оружием, так и строевое слаживание отделений (расчётов, экипажей), взводов, рот (батареи), батальонов (дивизионов) и полков при действиях в пешем порядке и на машинах; строевые смотры подразделений и частей<sup>150</sup>. ***Строевая подготовка проводится на плановых занятиях и совершенствуется при всех построениях и передвижениях, на всех других занятиях и в повседневной жизни.***

Именно в повседневной жизни обеспечивается такое взаимопонимание и взаимная поддержка военнослужащих, какое существует у членов одной семьи. И именно такое взаимопонимание и взаимная поддержка друг друга является залогом снижения потерь и достижение победы в бою.

В российской военной истории присутствует такое явление как комплектование боевых экипажей/расчётов из членов одной семьи. Это делается не только и не столько потому, чтобы не разлучать родственников — практика показала, что в слабослаженных, новых воинских коллективах экипажи/расчёты, укомплектованные родственниками, изначально обладают высокой степенью боевой слаженности и эффективностью действий в бою.

Так, например, известен пример братьев Шумовых, которые воевали в составе одного расчёта 120-мм миномёта, 3-й батареи от-

---

<sup>150</sup> Строевой устав Вооружённых Сил Российской Федерации (утв. Приказом Министра обороны РФ от 11.03.2006 № 111): «179. Строевой смотр проводится в целях определения степени одиночной строевой выучки личного состава и строевого слаживания подразделений. На строевом смотре также проверяются внешний вид военнослужащих, наличие и состояние снаряжения, вооружения и военной техники. При инспектировании на строевом смотре, кроме того, проводится опрос военнослужащих в порядке, изложенном в Уставе внутренней службы Вооружённых Сил Российской Федерации».

дельного миномётного дивизиона 11-й стрелковой дивизии. Расчёт был в полном смысле семейным, его составляли 4 родных брата Иван Никитич, Лука Никитич, Авксентий Никитич и Семён Никитич, а также их двоюродные братья — Александр Терентьевич и Василий Егорович.

Командиром расчёта был Александр Терентьевич, наводчиком — Лука Никитич, заряжающим — Василий Егорович, другие номера расчёта — Иван Никитич, Авксентий Никитич и Семён Никитич.<sup>151</sup>



*Миномётный расчёт братьев Шумовых: на переднем плане (слева направо): Семён, Александр, Лука; на втором плане — Василий, Иван, Авксентий. Январь 1944 г.*

Но более показательна боевая слаженность, ставшая залогом победы, на примере братьев-близнецов Дмитрия Ефимовича и Якова Ефимовича Луканиных — они единственные за всю Великую Отечественную войну братья-близнецы, Герои Советского Союза.

---

<sup>151</sup> 28 июля 1944 года под Нарвой в бою у эстонского хутора Апсаре от взрыва мины погибли Семён Никитич и Василий Егорович, а 02 декабря 1944 года в Латвии погиб Иван Никитич, вступивший в бой с разведкой противника.

Гвардии младший сержант Дмитрий Ефимович Луканин командовал 152-мм гаубицей-пушкой МЛ-20 197-го гвардейского артиллерийского полка 92-й гвардейской стрелковой дивизии 37-й армии Степного фронта. Наводчиком в расчёте был его брат Яков Ефимович. 15 октября 1943 года на окраине села Калужино Верхнеднепровского района на Украине братья совершили невозможное — всего девятнадцатью снарядами сорвали немецкое контрнаступление — нанесли большие потери пехоте и сожгли 6 танков врага, четыре из которых — «тигры», считавшиеся практически неуязвимыми, а 7 вражеских танков отступили. Это стало возможным потому, что наводчик с полуслова, а то и вообще без слов воспринимал и понимал команды командира расчёта.

За этот подвиг братья-близнецы были удостоены высшего звания — Герой Советского Союза.



*Герои Советского Союза братья-близнецы Дмитрий Ефимович и Яков Ефимович Луканины у артиллерийского орудия*

В чём же был секрет воинского мастерства и удачи Д. Е. и Я. Е. Луканиных? Как бывшим строителям-каменщикам удалось стать самыми результативными асами-артиллерами?

Всё очень просто — их боевое слаживание, их взаимодействие в бою, когда они во время боя ощущали друг друга на уровне энергетических полей (биополей), обеспечил их сложившийся в течении многих лет семейный эгрегор.

Эффективность всех семейных экипажей/расчётов, их боевая слаженность обеспечена именно их семейным эгрегором.

Но ведь в жизни невозможно формировать все экипажи/расчёты из членов одной семьи — родственников. Но даже если бы это было возможно, то в реальном бою членам одного семейного экипажа/расчёта придётся взаимодействовать с другими семейными экипажами/расчётами, а другие семейные эгрегоры других экипажей одного подразделения заведомо не совпадают друг с другом. И для каждого воинского подразделения необходимо добиться того, чтобы люди, ещё недавно ничего не знавшие друг о друге, стали опорой друг другу в бою, стали одним коллективом — семьёй, чтобы бойцы подразделения чувствовали друг друга в бою, так как чувствуют друг друга бойцы экипажа/расчёта, составленного из членов одной семьи, чтобы все экипажи/расчёты чувствовали друг друга как члены одной семьи.

*А самый простой, надёжный и эффективный способ обеспечить боевую слаженность людей, которые впервые увидели друг друга, создать из их индивидуальностей единый коллективный эгрегор воинского подразделения — это строевая подготовка. Именно при строевой подготовке, когда ранее незнакомые друг с другом люди находятся на интимном расстоянии друг от друга, плечом к плечу, происходит «притирка» характеров военнослужащих вновь сформированного воинского подразделения и в самой мягкой форме устраняются все межличностные конфликты, как уже возникшие, так и существующие в потенциале. Именно строевая подготовка позволяет обрести ранее разношёрстному коллективу психологическое единство, направленное на достижение единой для всего воинского коллектива цели.*

*Строевая подготовка НЕ заменяет профессиональное владение оружием и применения его в бою, а также тактические приёмы ведения боя. Строевая подготовка ДАЁТ бойцам и воинским подразделениям ПСИХОЛОГИЧЕСКУЮ ОСНОВУ для обретения*

***слаженности действий отдельных бойцов и подразделения вообще в применении оружия и тактических приёмов в бою, — т. е. является основой обретения боевой слаженности.***

Недостаток строевой подготовки, а тем более её отсутствие, ведёт к тому, что воинские подразделения, даже обладая всем необходимым для ведения боя, часто покидают боевые позиции без каких-либо действительных причин для этого, а то и коллективно сдаются в плен. При этом боевую слаженность боевые подразделения вынуждены обретать в ходе боёв, оплачивая обретение этой слаженности ранениями и смертями, которых можно было бы избежать, если бы в мирной обстановке воинское подразделение обрело боевую слаженность при помощи строевой подготовки.

## Приложение № 11

### О численности армии

---

В связи с проведением в сентябре-октябре 2022 года частичной мобилизации в России для пополнения действующей группировки Вооружённых Сил России (ВС РФ) в Специальной Военной Операции (СВО) на Украине в обществе с новой силой вспыхнули дискуссии о том, какая армия у России должна быть в текущих исторических реалиях и на перспективу. Вопрос очень важный, обсуждения которого не было при проведении реформы ВС РФ в 1990-х годах, когда от массовой армии был осуществлён переход к «маленькой, компактной». И потому, когда «вдруг» армии потребовался дополнительный контингент военнослужащих для проведения СВО — именно аспект численности армии и стал предметом публичных обсуждений различных политиков, политологов и экспертов.

В целом их рассуждения сводятся к тому, что идея «маленькой, компактной армии» была ошибочной, от неё надо отказаться и вернуться к советскому принципу формирования армии, тем более, что опыт Советской Армии был успешен, и он является исторически близким, если рассматривать его в аспекте технико-технологического прогресса. Но при этом собственно вопрос связи технико-технологического прогресса и численности армии выпадает из рассмотрения и всё сводится к требованию механического увеличения численности армии, тем более, что вроде как и история доказывает правильность этого пути — всю историю человечества шло увеличение численности армий, а в конце XIX — начале XX века и вовсе все ведущие страны мира перешли к массовым армиям.

Такая постановка вопроса требует более внимательно рассмотреть взаимосвязь технико-технологического прогресса и численности армии в контексте глобального исторического процесса. Это необходимо для

того, чтобы не допустить ошибки в безусловно необходимой реформе системы<sup>152</sup> и структуры<sup>153</sup> ВС РФ. Это тем более важно, чтобы численности армии было достаточно, чтобы в вооружённых силах были представлены в необходимых объёмах войска, на вооружении которых стоят высокотехнологические виды оружия (танки, самолёты, ракеты, радиотехнические средства, ядерное оружие и т. д., причём во всём спектре назначения и применения), но при этом, чтобы экономика страны не рухнула под давлением необходимости содержания армии.

Численность армии во все времена на протяжении всего глобального исторического процесса была обусловлена возможностью общества содержать армию. Так в период родо-племенного строя экономики социальных объединений людей, носившие исключительно натуральный характер, не могли позволить себе содержать профессиональную армию, а потому каждый мужчина, способный держать оружие и участвовать в походах, был воином в военное время и тружеником в мирное. Армии в этом случае могли выставляться довольно многочисленные, но только на короткое время и в периоды, не связанные с сельскохозяйственными работами — такими, как посевная или уборка урожая. Исключения, например, в виде викингов, живших исключительно за счёт грабежа, для чего они отправлялись в довольно дальние походы, были исключениями, подтверждающими правило.

С переходом к феодализму экономика государственных образований приобрела уже явно выраженную профессиональную специализацию и в силу этого была уже способна к тому, чтобы содержать некоторое количество людей, которые бы на профессиональной основе могли заниматься военным делом. Это было тем более необходимо, что военное дело, как и всякое другое, требовало знаний, умений и навыков. Как знающий и умеющий строитель быстрее и качественнее построит здание, как умеющий возделывать землю сможет рационально использовать землю и выращивать урожаи различных сель-

---

<sup>152</sup> Система (др. — греч. Σύστημα — целое, составленное из частей; соединение) — множество элементов, находящихся в отношениях и связях друг с другом, которое образует определённую целостность, единство.

<sup>153</sup> Структура (от лат. structūra — строение, устройство; связь или расположение составных частей) — определённая взаимосвязь, взаиморасположение составных частей, строение, устройство чего-либо.



скохозайственных культур, так и человек, знающий военное дело, может лучше защитить мирную жизнь общества, нежели человек, не владеющий военными знаниями и умениями. И выделение особого военного сословия в обществе имело под собой и сугубо экономическую составляющую — обществу выгодно содержать постоянную охрану мирного труда, нежели отвлекать людей от производительной деятельности с риском потерять в боевых действиях специалистов, например, в строительстве или сельском хозяйстве, да при этом из-за отвлечения специалистов от их профильной деятельности можно было не только остаться перед лицом непогоды или зимнего периода без необходимого здания, например, для хранения урожая, но и остаться без урожая, поскольку он не будет убран с полей либо поля вообще не будут засеяны, а тогда общество постигнет голод.<sup>154</sup>

<sup>154</sup> В различных обществах для обеспечения эффективности применения малых по численности армий в качестве полицейской силы против больших масс людей и для того, чтобы исключить людей, занятых производительным трудом, от участия и гибели в войне, вводились различные законы, запрещавшие людям производительного труда (низшим в социальной иерархии слоям населения) владение оружием. Так, например, в Средневековой Европе крестьянина, уличённого во владении рыцарским мечом, ждала неминуемая смертная казнь. Избежать такого сурового наказания можно было только в эпохи, когда в результате различных государственных катаклизмов границы между социальными слоями становились подвижны. Именно в такую эпоху для Франции стал возможен феномен крестьянской девушки Жанны д'Арк (совр. фр. Jeanne d'Arc; около 1412 года — 30 мая 1431 года), ставшей национальным символом Франции, знаменем, под которым французы перешли в наступление против англичан на этом этапе Столетней войны (фр. Guerre de Cent Ans, англ. Hundred Years' War — серия военных конфликтов между Королевством Англия и её союзниками, с одной стороны, и Королевством Франция и её союзниками, с другой, длившихся примерно с 1337 года по 1453 год; период Жанны д'Арк — Ланкастерская война — 1415–1428 гг.). По легенде, меч для неё ей был ниспослан Свыше и по одной из версий он, согласно повелению самой Жанны, был найден в часовне Сент-Катрин-де-Фьербуа. Также по легенде этот меч принадлежал Карлу Мартеллу (лат. Carolus Martellus, фр. Charles Martel, нем. Karl Martell; 686 или 688 год — 741 год) — майордому Франкского государства в 717–741 гг. из рода Пипинидов, вошедшему в историю как спаситель Европы от арабов в битве при Пуатье (10 октября 732 года).

В 1453 году Столетняя война между Францией и Англией завершилась поражением Англии. Это стало основой государственного кризиса Англии, вылившегося в династический конфликт между двумя ветвями правящей в Англии династии Плантагенетов — Ланкастерами и Йорками, известным в истории как Война Алой и Белой роз или Война (войны) роз (англ. War(s) of the Roses; 1455–1485 гг.). Ущерб от войны орожанам и крестьянству был относительно незначительным — единственная попытка осады Лондона Ланкастерами в 1471 году не дала результата, и вообще большинство сражений проходили не в самых густонаселённых местностях, что в результате даже привело к некоторому →→→

А может случиться и так, что труженики будут застигнуты агрессорами врасплох и не успеют собраться в армию для отражения вторжения, а тогда все богатства общества будут захвачены захватчиками, места поселения подвергнутся разграблению и разрушению, поля вытоптаны и/или сожжены, а людей, не спрятавшихся от налётчиков, уведут в рабство, и так будет разрушена жизнь рода-племени/общества. Именно эти обстоятельства и обусловили необходимость иметь постоянную армию, которая бы отразила быстро, эффективно и вовремя любую агрессию.

Но ведь разные общества имеют разную численность населения и разную эффективность экономик, что влечёт за собой и разные воз-

---

укреплению и развитию экономики Англии. Но, если третье сословие (крестьяне и горожане) пострадало от войны относительно мало, то дворянство война выкосила словно косяком — обе стороны в Войне роз вели себя очень жестоко с противником, убивая пленных (даже очень знатных) и уничтожая всех родственников своих врагов. Многие старинные, знатные дворянские роды в Англии были буквально поголовно истреблены, а английское дворянство, вообще, пришло в упадок. Стране срочно потребовалось восполнение управленческого корпуса, каковым, по сути, функционально и являлось дворянство. Для того, чтобы восполнить недостаток дворян в стране, было принято решение, согласно которому крестьяне — йомены, которые в отличие от остальных крестьян (коттеров, вилланов, кёрлов) были незакрепощены, имели в собственности земельный участок и, самое главное, имели право владения оружием, получили разрешение покупать дворянский титул — так в Англии появилось нетитулованное мелкопоместное дворянство — джентри.

Надо отметить, что йомены в качестве лучников привлекались к службе в королевской армии. Особенно хорошо они зарекомендовали себя во время Столетней войны — английский длинный лук, или большой лук (англ. longbow) — лук в рост человека или выше (обычно длина английского лука лежала в диапазоне от 1,7 до 2,1 метра), которым были вооружены йомены сыграл выдающуюся роль в истории оружия — считается основным оружием, с помощью которого англичане одерживали победы в Столетней войне. Как бы то ни было, но именно длинный лук сыграл решающую роль в разгроме французов в таких сражениях Столетней войны, как Битва при Креси в 1346 году, Битва при Пуатье в 1356 году, Битве при Наваретте в 1367 в году и Битве при Азенкуре в 1415 году. В 1485 году, при Генрихе VII, из йоменов был сформирован отряд, который через десятилетия превратился в гвардейский корпус и заслужил честь стать «Отрядом личных телохранителей короля» (The King's Body Guard of the Yeomen of the Guard — Личная охрана короля Йомены гвардии). Йомены этого корпуса дошли до наших времён в виде легендарных «мясоедов» (beefeaters — привратников и смотрителей Тауэра).

Одним из важнейших символов революционных изменений в сословном обществе Франции в результате Великой Французской революции (принято считать началом революции взятие Бастилии — 14 июля 1789 года) стало обретение третьим сословием права на владение оружием, что проявилось, как высшая форма личного владения оружием, в создании гражданских военных формирований — Национальной гвардии Франции (решение о создании принято Национальным собранием 11 июля 1789 года).

возможности в содержании постоянных армий — одни могут позволить себе содержать большую армию, при этом строить крепости и выращивать большие урожаи продовольствия, а другие едва-едва могут обеспечить себя продовольствием и жилищем, а потому содержание даже небольшого количества людей, не участвующих в производственной жизни общества, не только накладно, но и подчас — невозможно. И именно последнее обстоятельство является основой создания союзов различных племён/обществ.

С этого времени началось неуклонное увеличение численности армий. И это увеличение было напрямую обеспечено технико-технологическим состоянием цивилизации на планете Земля. С этого времени научно-техническая мысль обществ была озабочена тем, чтобы сделать так, чтобы оружие поражало врага на как можно более дальних расстояниях, а армия могла передвигаться как можно быстрее, чтобы неожиданно оказываться для противника там, где он не ждёт нападения, и чтобы быть более манёвренной, нежели армия противника.

Самым простым решением в задаче поражения противника на как можно дальних дистанциях было банальное увеличение длины копья, что привело к появлению знаменитой и долго остававшейся непобедимой македонской фаланги.

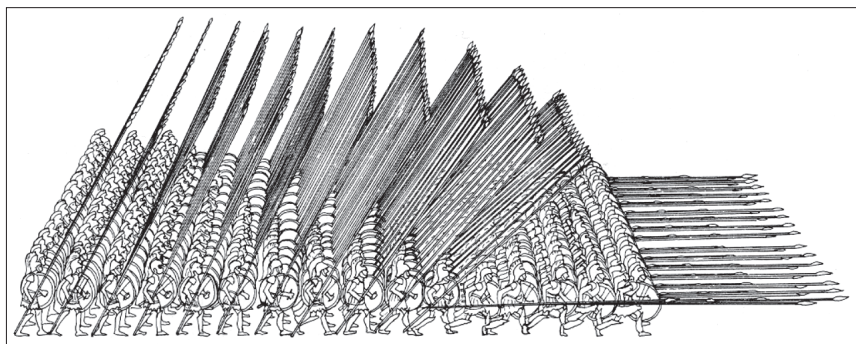

Для этого же использовали пращников и лучников. Луки и пращи являются древнейшими метательными орудиями.

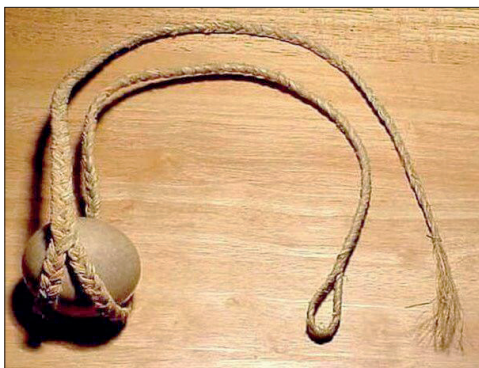

Праца из плетёной верёвки с камнем  
в качестве снаряда

Балеарский пращник. Реконструкция.

Пращники — лёгкие пехотинцы, профессионально владевшие пращей — верёвочным устройством для бросания камней на дальние расстояния, во многих армиях времён античности, в том числе в войсках Карфагена и Рима. По мнению Диодора Сицилийского название «пращик» происходит от греческого глагола βάλειν — бросать. Широко известна история из Ветхого Завета о воине-великане Голиафе из филистимлянского войска и будущем царе Иудеи Давиде — по легенде Давид сразил хорошо вооружённого великана Голиафа, попав из пращи ему камнем в лоб, и войско филистимлян разбежалось



«Лучники и арбалетчики». Гравюра из «Истории северных народов»  
О. Магнуса. XVI в.

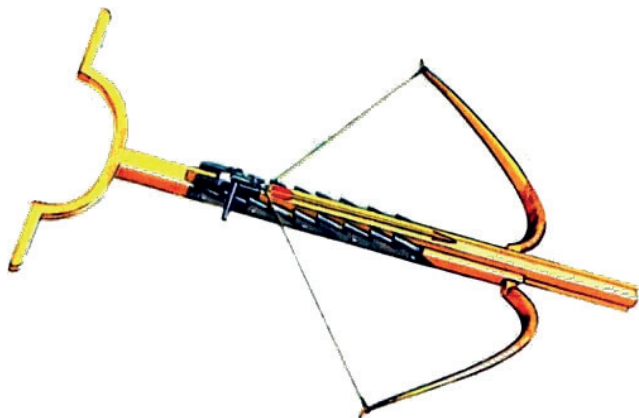

*Древнегреческий арбалет — гастрарфет, известный примерно с 420 г. до н. э.*

*Арбалет является усовершенствованным луком, где метание стрелы осуществляется не за счёт мускульной силы человека, но при помощи механизма. Стрелу арбалета принято называть болтом.*

*Название «арбалет» появилось в Средние века: фр. arbalète от лат. arcaballista — arci «дуга» и ballisto «бросаю»*

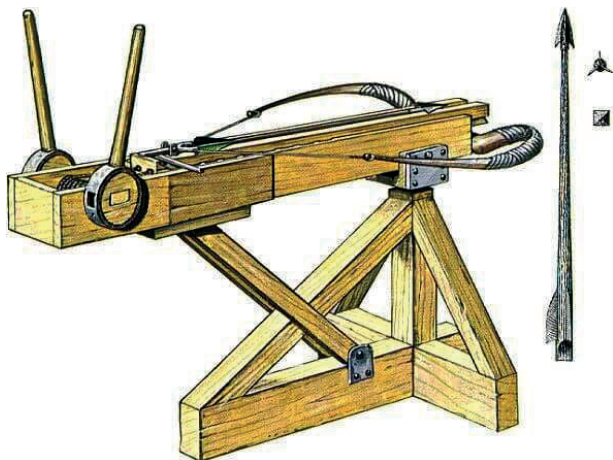

*Оксибелис (др. гр. ὄξυς — острый и βέλος — снаряд) — древнегреческий стреломёт, по конструкции схожий с гастрарфетом, но установленный на лафет и метящий тяжёлые стрелы*

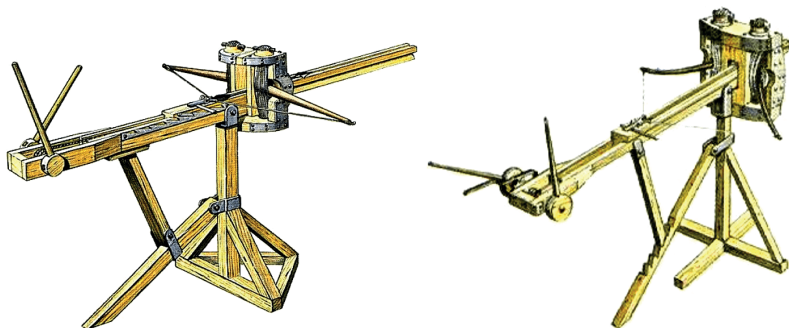

*Станковые стреломёты: древнегреческий эвтитон (слева)  
и древнеримский скорпион (справа)*

Для поражения противника на дальних расстояниях использовали и различные метательные устройства — катапульты<sup>155</sup> — общее название, которым обозначается любая метательная машина. Древнейшие катапульты использовались в Древней Греции и Древней Индии около начала-середины V века до н. э.

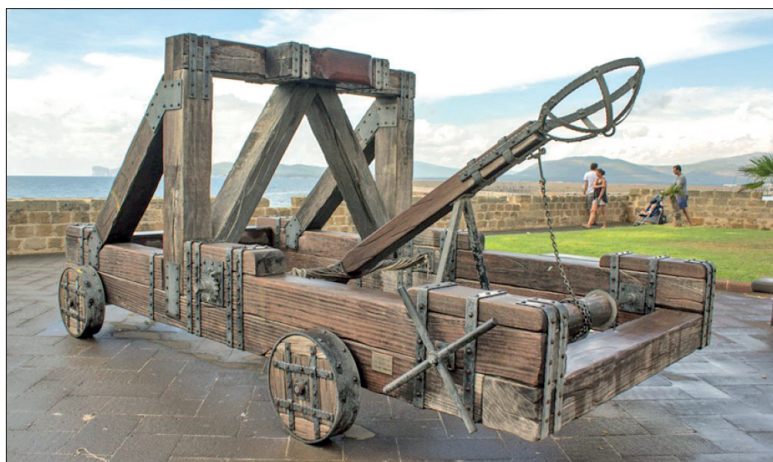

*Онагр (реконструкция).*

*Именно за онагром в широких массах закрепилось общее название катапульты.*

---

<sup>155</sup> Катапульты — лат. *catapulta* от древнегреческого *καταπέλτης* (*katapeltēs*): *κατά* (*kata*) — «вниз» и *πάλλω* (*pallo*) — «бросить», «швырнуть».

*Достоверно неизвестно на какую дистанцию камни какой массы метали эти машины. Однако современные реконструкции дают следующую картину: Датский центр Middelaldercentret построил и испытал онагр с торсионом из конских волос. Онагр метал камни в 20–25 кг на дистанцию 130–150 м. Старшеклассники одной из американских школ в 1970-е годы сделали мощный онагр, дав ему имя «Император». Камень весом 9 кг полетел на 148 м, камень весом 34 кг — на 87 м, валун весом 175 кг упал сразу за машиной, не разрушив её выстрелом. Известно, что из онагров метали как камни, так и бочки с зажигательной смесью*

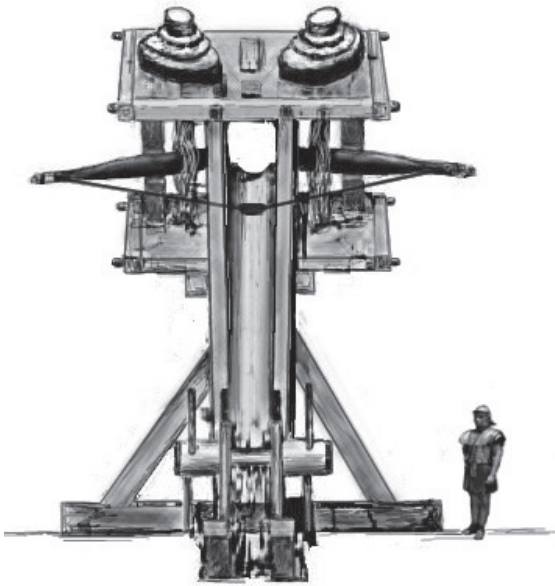

*Баллиста (реконструкция).*

*Баллиста для метания камней в 1 талант (26 кг). Пропорции взяты с реальной баллисты, построенной для телевизионной серии BBC. Калибр баллисты зависел от веса камня, как правило ограниченного по форме ядра. Античными историками упоминаются баллисты, способные метать камни весом в полталанта (~13 кг) и талант (~26 кг). Как исключение приводятся сведения о более мощных баллистах под камни в 3 таланта (~78 кг). Древнеримский автор I в. до н. э. Витрувий в своём труде перечисляет калибры баллист, начиная от 0,6 кг и до веса в 3 таланта. В византийском словаре Суде упомянут камень калибром в 2 таланта*



*Требушет около замка Ле-Бу во Франции (реконструкция).*

*В 1989 году датские исследователи под эгидой центра Middelaldercentret построили и испытали требушет. Машина метала ядра массой в 15 кг на расстояние 160–180 м и, при неизменных условиях стрельбы, укладывала их в площадку 5×5 м. При этом использовался противовес в 2 т. Данный требушет метнул ядро массой в 47 кг на 85 м. Middelaldercentret построил также требушет массой почти в 21 т (из которых 15 т противовеса), рассчитанный на снаряды весом 300 кг, но о реальных испытаниях сведений нет*

Затем наступила эра огнестрельного оружия. Сначала пушки и ружья были громоздки, неудобны в эксплуатации и стреляли на небольшие расстояния. Но по мере развития научно-технического прогресса тактико-технические характеристики оружия всё время улучшались, но мобильность армии была ограничена мускульной силой людей и животных вплоть до начала XX века, когда появился железнодорожный и автомобильный транспорт, способный повысить скорость переброски войск с одного места на другое. Самым знаменитым примером такого рода является использование автомобильного транспорта французской армией в Марнском сражении (05–09 сентября 1914 года) в ходе Первой Мировой войны. Тогда в ходе гер-



манского наступления на Париж в августе-сентябре 1914 года возникла реальная угроза захвата германскими войсками французской столицы. Французам необходимо было срочно перебросить войска и попытаться остановить германское наступление на последнем рубеже перед Парижем — реке Марна.

В ночь с 07 на 08 сентября 1914 года 7-я дивизия IV корпуса была переброшена из окрестностей Парижа к Нантейлю: артиллерия и парки — походным порядком, одна бригада — по железной дороге, а другая — 14 пехотная бригада (5 батальонов, общая численность около 6 тыс. человек) была перевезена на легковых автомобилях и автобусах (1,1 тыс. автомобилей, в среднем примерно по 5 человек на машину).

Таким образом в течении всего одной ночи дивизия была переброшена на расстояние в 50 км, что стало одним из важнейших моментов в отражении германского наступления, получившего громкое название «Чудо на Марне», хотя решающую роль в спасении французской столицы от германской оккупации сыграла Восточно-Прусская операция Русской армии, оттянувшая на себя германские войска с западного фронта, в том числе и из-под Парижа.

Тогда же в Первой Мировой войне впервые было использовано оружие, которое могло разрушать дальние тылы противника. Прежде всего, этим оружием стал новый вид оружия — авиация. Но и традиционные на то время виды оружия обрели возможности стрельбы на такие расстояния, что могли поражать дальние тылы противника. Новатором в этом деле выступила Германия, где были созданы сразу несколько моделей дальнобойной артиллерии. Наиболее известным орудием является знаменитая гаубица «Большая Берта».

«Большая Берта» или «Толстушка Берта» (нем. «Dicke Bertha») — немецкое осадное орудие — 420-мм мортира — своё название получило по имени внучки Альфреда Круппа, «пушечного короля», который и вывел фирму в лидеры, Берты Крупп, которая на момент создания орудия уже была официальной единоличной владелицей концерна. Однако надо отметить, что официальным названием орудия, разработанного в 1904 году и построенного на заводах Круппа в 1914 году, было «Модель L/16» для орудий «тип Гамма» и «Модель L/12» для орудий «тип М».

Мортира предназначалась для разрушения особо прочных фортификационных сооружений и строилась в двух вариантах:

«тип Гамма» — полустационарный вариант весом 150 тонн. Это орудие стреляло лёгкими снарядами массой 960 кг на дальность 14,1 км, а тяжёлыми снарядами массой 1 160 кг на дальность до 12,5 км;

«тип М» — мобильный вариант весом 42 тонны. Это орудие стреляло тяжёлыми фугасными снарядами массой 810 и 800 кг на дальность до 9,3 км. В 1917 году был разработан лёгкий бронебойный снаряд массой 400 кг, а максимальная дальность стрельбы достигла 12,25 км.

Снаряды «Большой Берты» были трёх видов:

- бетонобойные снаряды, способные разрушать 8-метровые бетонные стены, не армированные металлопрокатом и 2-метровые перекрытия из стали и бетона;
- фугасные снаряды, уничтожавшие всё живое в радиусе 500 метров и оставлявшие в земле воронки глубиной 4,25 метра и радиусом до 12 метров;
- осколочные снаряды, начинённые 15 тыс. металлических остроконечных звёзд, которые разлетались на расстояние до 1,5–2 тыс. метров.

Скорострельность орудий «Большая Берта» составляла 1 выстрел в 8 минут.

Всего было построено 9 орудий, из которых только 4 были мобильные.<sup>156</sup>

Перевозка мортиры «тип Гамма» производилась только в разобранном виде. Для этого необходимо было задействовать сразу 10 железнодорожных вагонов. По прибытии на место необходимо было произвести работы по подготовке орудия к установке. Для этого отрывался котлован для бетонного основания орудия. На рытьё котлована уходило до суток. Ещё неделя тратилась на затвердевание бетонного раствора, который справился бы с отдачей от стрельбы 420-мм мортиры. При работах и оборудовании огневой позиции необходи-

---

<sup>156</sup> Информация об общем количестве построенных «Больших Берт» в различных источниках варьируется от 9 до 12 единиц, а общее количество стволов, произведённых для них — от 18 до 20 штук.

мо было использовать кран грузоподъёмностью 25 тонн. При этом само бетонное основание весило до 45 тонн, а ещё 105 тонн весила сама мортира в боевом положении.



*Перевозка полустационарного варианта «Большой Берты» — «тип Гамма» в Брюсселе*

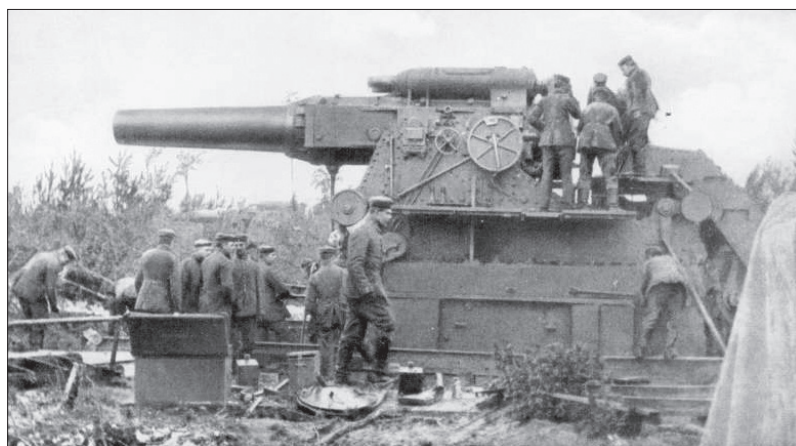

*Полустационарный вариант «Большой Берты» — «тип Гамма»*



*Транспортировка «Большой Берты» — «тип М» тягачами «Даймлер»*

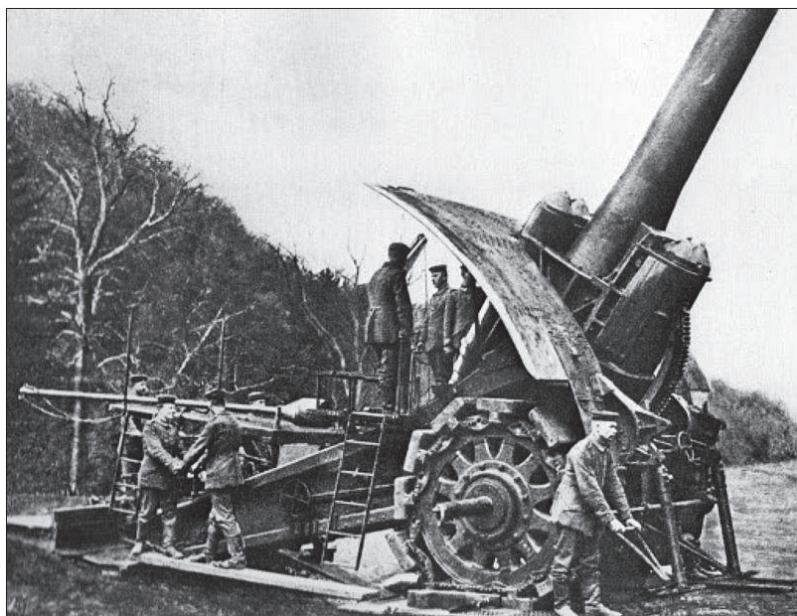

*Мобильный вариант «Большой Берты» — «тип М» на позиции*

Однако и облегчённый (мобильный) вариант при транспортировке паровыми тягачами приходилось разбирать на три части. Для транспортировки 420-мм мортир были созданы специальные тракторы-тягачи, над созданием которых концерн Круппа работал совместно с компанией «Даймлер». Для перевозки мортиры и необходимого для сборки оборудования использовались четыре специальных транспортных повозки. На сборку орудия «тип М» уходило 6 часов.

В годы Первой Мировой войны Германия успешно применяла «Большие Берты» при осаде хорошо укреплённых французских и бельгийских крепостей — они участвовали во взятии Льежа в августе 1914 года и в битве за Верден зимой 1916 года, — а также во взятии русских крепостей Новогеоргиевск и Ковно. Под крепость Осовец 03 февраля 1915 года было привезено два орудия, и есть информация, что одно из орудий было повреждено огнём русской дальнобойной артиллерии (два 152-мм морских орудия Канэ).

Для того, чтобы сломить волю к сопротивлению и вынудить к сдаче гарнизон форта в тысячу человек, требовались две мортиры, сутки времени и 360 снарядов. Союзники по Антанте на Западном фронте называли 420-мм мортиры forts killers («убийцы фортов»).

После завершения Первой Мировой войны все бывшие в строю 420-мм мортиры были уничтожены в рамках подписанного Версальского договора. Сохранилась лишь одна мортира «тип Гамма», которая затерялась на испытательном полигоне заводов Круппа. Данное орудие вернулось в строй во второй половине 1930-х годов и применялось гитлеровской Германией во Второй мировой войне. В частности, это орудие было применено в июне 1942 года при штурме Севастополя, а затем в 1944 году при подавлении Варшавского восстания.

Распространённое утверждение о том, что «Большая Берта» обстреливала Париж в марте-августе 1918 года, не соответствует истине. Для обстрела Парижа было построено специальное сверхдальнобойное орудие «Колоссаль» (нем. Kolossal; также известное как Парижская пушка — нем. Paris-Geschütz); и как «Труба Кайзера Вильгельма» — нем. Kaiser-Wilhelm-Rohr) калибра 210-мм с дальностью стрельбы до 120 км.

В базовом варианте ствол орудия достигал 34 метров длины, из которых на казённый приходился 1 м, на зарядную камеру — 3 м, на нарезной ствол — 18 м, а остальное — на инновационную насадку — гладкостенные насадки-удлинители были двух размерностей — 3,6 м и базовая — 12 м. Относительно тонкий ствол массой 138 т прогибался под собственной тяжестью, поэтому его поддерживала специальная тросовая система. После выстрела поперечные колебания ствола продолжались 2–3 минуты.

Из-за высокой мощности заряда и начальной скорости снаряда каждый выстрел настолько изнашивал стенки канала ствола, что калибр орудия с каждым разом становился существенно больше. Поэтому к каждому стволу изготавливали комплект нумерованных снарядов, каждый из которых был несколько большего калибра, нежели предыдущий — калибр снарядов был от 21 см до 23,2 см. Снаряды выстреливались в строгой последовательности, и после израсходования комплекта производилась плановая замена ствола. При этом живучесть ствола по расчётам составляла 60–65 выстрелов, однако на практике из одного ствола можно было сделать не более 50 выстрелов, после чего ствол требовалось менять.

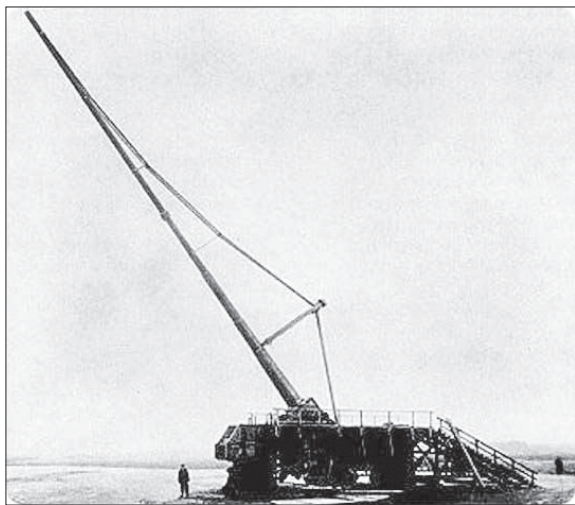

*Сверхдальнобойная пушка «Колоссаль»*

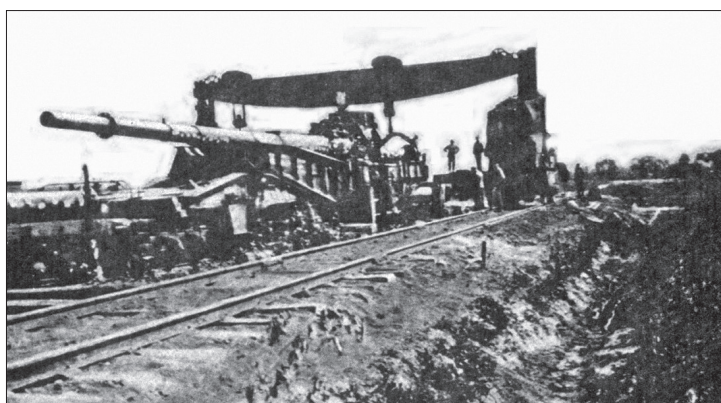
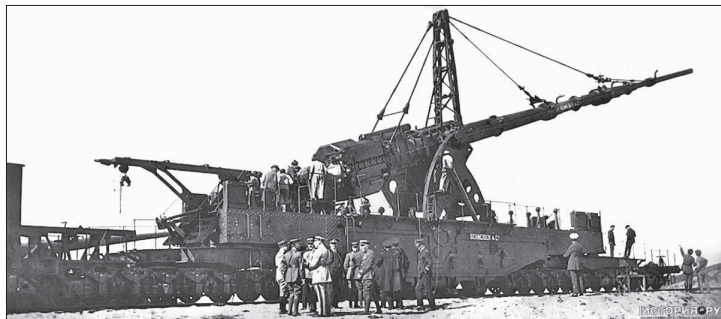
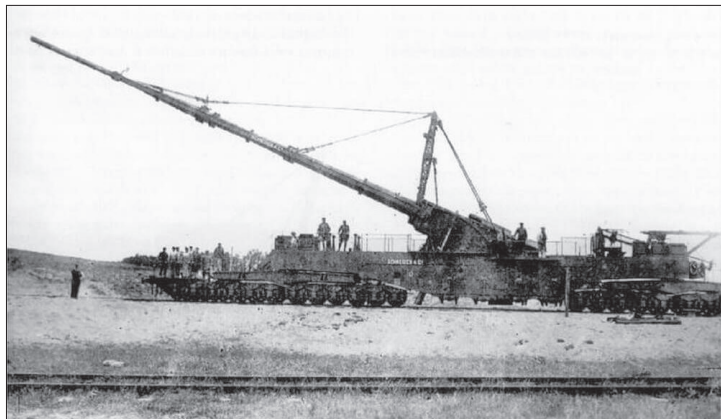

*Монтаж «Колоссаль» на железнодорожную платформу*



*Расчёт заряжает орудие*

«Сухопутных» артиллеристов до обслуживания пушки не допустили, а отрядили 80 комендоров морской и береговой артиллерии, имеющих опыт работы с дальнобойными орудиями, — возглавлял расчёт контр-адмирал.

Орудийный комплекс весил 256 тонн и был смонтирован на специально разработанной для этих целей железнодорожной платформе.

Для стрельбы по французской столице орудия «Колоссаль» расположили на трёх точках — на удалении в 122, 100 и 80 км от Парижа.

Каждое орудие было установлено на круговой рельсовый ход, позволяющий наводить орудие по азимуту. Общая масса установки переваливала за 750 тонн, для бетонного основания лафета уходило свыше 100 тонн цемента, 200 тонн гравия и пара тонн арматуры.

«Колоссаль» стреляли по Парижу с 23 марта 1918 года по 09 августа 1918 года, т. е. за 44 дня выпустив 303 (по другим данным — 320) снаряда и убив 256 человек — менее одного парижанина на один 100-килограммовый снаряд. Причём в черту города залетело всего 183 снаряда, остальные взорвались в окрестностях Парижа. Количество жертв обстрела было бы ещё меньше, если бы 29 марта снаряд



не попал в церковь St. Gervais, убив 88 человек и искалечив 68. Был от «Колоссалья» и определенный психологический эффект — несколько тысяч французов покинули город, не чувствуя себя защищёнными от случайного прилёта. Для чистоты определения результатов стрельбы были прекращены воздушные бомбардировки Парижа, а германская агентурная сеть во французской столице отслеживала эффективность ударов.

Результаты стрельбы не соответствовали затрачиваемым средствам, поэтому обстрелы были прекращены, орудия «Колоссаль» были вывезены в Германию и во избежание захвата врагами демонтированы, а вся документация была уничтожена.

Примеры вооружений, поражающих противника на расстоянии, античного мира и начала XX века приведены для того, чтобы указать на тот факт, что, несмотря на развитие научно-технической мысли и технологической базы общества, принципы подхода к созданию армий оставались неизменными на протяжении веков.

***Война — это комплекс мър, направленных на захват чужих энергетических, природных и людских ресурсов.***

Для выполнения этой задачи необходимо захватить или разрушить центры концентрации управления противника и его ресурсную базу. И, чтобы выполнить эту задачу, армия должна пройти определённое расстояние по территории противника или высадиться на берег противника после преодоления водной преграды. И в том и в другом случае армия вторжения столкнётся с противодействием армии противника. В этом случае у армии вторжения есть насущная необходимость иметь в месте столкновения с армией противника столько войск,

чтобы противник собрал в этом месте все имеющиеся силы для отпора и

чтобы армия вторжения при этом не потерпела поражения, но чтобы при этом остался такой резерв, который можно было бы отправить в обход основной армии противника для нанесения удара в неожиданном для него месте.

Разумеется, такая же необходимость была и у армии, которая отразила вторжение.

Но уравнивая таким образом численность армий и их возможности к ведению вторжения и отражения агрессии, противники выходили на новый круг, и таким образом это стремление увеличить армию вело к практически полному вовлечению населения страны в собственно военные действия вообще, и максимальному вовлечению населения в ряды вооружённых сил страны.

Так, например, в 1813 году, в ходе войны с Наполеоном Пруссия в общей сложности мобилизовала 45% военнообязанных в возрасте от 18 до 45 лет, или 16% всего мужского населения королевства. А к весне 1814 года численность армии Пруссии составила уже 300 тысяч человек. Но экономика страны банально не могла содержать армию такого размера, и фактически прусская армия напоминала вооружённую толпу — для придания даже вида армии не хватало ничего — ни снаряжения, ни оружия, ни обмундирования, но, самое главное, не было подготовленных военных кадров.<sup>157</sup>

Но и Франции дорого далась война Наполеона с объединённой Европой — за период 1803–1815 гг. (правление Наполеона I) Франция в границах 1792 года потеряла погибшими 1,7 млн мужчин. При этом погибло 38% мужчин 1790–1795 гг. рождения (основной призывной возраст этого периода), это заметно выше, чем даже потери основного призывного возраста мужчин СССР, из числа призванных в армию, в годы Великой Отечественной войны (1919–1923 гг. р. — 22%).<sup>158</sup>

Таким образом, каждая из воюющих сторон старалась иметь армию как можно больших размеров, но это стремление всегда ограничивалось возможностями экономики страны. Тем не менее, по мере развития научно-технического прогресса, экономики стран могли позволить своим государствам содержать всё более и более многочисленные армии.

Вести войны в период с античности до начала XX века могли только соседние государства. В случае же конфликта государств, между которыми лежали территории других государств, то государству-агрессору требовалось тем или иным способом решить проблему прохождения своей армии через территорию этих промежуточных госу-

---

<sup>157</sup> Подробнее сноска № 159.

<sup>158</sup> Подробнее сноска № 102.

дарств и необходимость размещения на их территории тылов своей армии. Последнее особо касалось государств, граничащих с государством — целью вторжения. Обычно решение проблемы промежуточных государств было через включение этих государств в политику, а то и в само государство-агрессор.<sup>159</sup> Однако необходимость контроля подчинённых государств требовало от государства-агрессора увеличения численности армии.

Кроме того, в этот же период боевые действия велись на узкой ограниченной территории, а потому противоборствующие армии были заинтересованы заставить своего противника действовать на уже разорённой войной территории, поскольку всё снабжение армий осуществлялось за счёт экономик территорий, на которых действовала армия. Классическим примером гибельности для армии действовать на территории уже разорённой войной является отступление из Москвы Наполеона по Старой Смоленской дороге, к чему его принудил действиями русской армии русский полководец М. И. Кутузов. Французская армия, отступая из России по дороге, селения вокруг которой они сами же и разорили в ходе наступления на Москву, оказалась без продовольствия для людей и фуража для лошадей, основы транспорта армий в то время. В результате этого французская армия совершенно разложилась, потеряла боеспособность и фактически превратилась в слабоуправляемую вооружённую толпу грабителей.

Таким образом, необходимость обеспечить армию продовольствием и транспортом обуславливала другую необходимость — увеличение численности армии для того, чтобы расширить территории, которые бы смогли надёжно обеспечить армию необходимым продовольствием и фуражом.

Война в античности носила краткосрочный характер сражений на ограниченных территориях. Если же противоборство между субъектами диктовало необходимость ведения длительной войны, то ме-

---

<sup>159</sup> Так, например, в начале XIX века Наполеону, чтобы напасть на Россию, пришлось сначала включить в свою политическую орбиту, вплоть до того, чтобы сделать своими союзниками, одни европейские государства, а другие вообще сделать частью своей Французской Империи; а для того, чтобы в середине XX века III Рейх смог напасть на СССР, ему сначала потребовалось оккупировать страны, которые отделяли его от Советского Союза, например, Польшу и Чехословакию.

жду сражениями были временные промежутки, а сами сражения происходили на других территориях. И даже, когда формировались многочисленные армии, то это делалось на очень короткий временной промежуток, либо же эта армия была дислоцирована на очень большой территории небольшими армейскими группировками. Классическим примером войн античности являются войны Александра Македонского и существование его империи.

По мере технико-технологического развития общества постоянные армии государств становились всё более многочисленными, а фронт боевых действий всё время расширялся. Если Александр Македонский двигался линейно со всей своей армией на узкой полосе территории, то в начале XIX века Наполеон в войне против России вынужден был значительно расширить территорию боевых действий и вести наступление тремя армейскими группировками (Северное, Центральное и Южное направления), из которых одно было главным, а два — вспомогательными. Начало же XX века ознаменовалось тем, что государства окончательно перешли от компактных армий к массовым, а фронтом боевых действий стало вся линия соприкосновения государств между собой.

Положение начало меняться в середине XX века, когда появилась возможность перебрасывать большие массы войск на дальние расстояния при помощи авиации и поражать стратегические объекты противника при помощи ракет.

Начало новой эры в развитии армии в смысле соотношения численности армии и населения страны, а также в плане повышения профессионализма для ведения боевых действий, было положено в ходе Второй Мировой войны операцией III Рейха по захвату острова Крит 20–31 мая 1941 года. В этой операции как в капле воды отразилось новое технико-технологическое состояние мира и требования, которые предъявляет жизнь вооружённым силам стран мира.

Так раньше, по мере движения мира к массовым армиям, для сохранения стратегических объектов, критически важных для существования самого государства, требовалось преградить путь движения армии противника по земле или воде, и чем больше армия противника, чем больше направлений, с которых противник мог

нанести удар, тем больше нужно было иметь армию для отражения вторжения. А противнику надо нанести удар там, где он достигнет максимального успеха цели вторжения, а потому он тоже вынужден максимально увеличивать численность своей армии. Таким образом, и численность армии вторжения и обороняющейся армии стремилась к своему естественным ограничителям — возможности экономики страны содержать армию и людскому потенциалу, которой можно поставить «под ружьё». В этом случае профессионализм основной массы личного состава воюющей армии всё время снижался — если в древние времена стрелка из лука надо было долго учить, то с появлением огнестрельного оружия навык стрельбы человек приобретал очень быстро; и чем меньше становилась необходимость ведения непосредственно контактного боя, когда противника надо рубить мечом, колоть копьём или штыком, и возрастала возможность вести бой на дистанции, тем меньше были требования к профессионализму бойцов: технический уровень огнестрельного оружия вплоть до XX века позволял обучить навыкам владения оружия практически любого, а возможность вести бой, не вступая в личное единоборство с бойцами противника, позволяло набирать в армию людей, у которых были проблемы со здоровьем и физическим состоянием. Ярчайшим представлением такого типа войны массовых армий даёт нам Первая Мировая война, ознаменовавшаяся окопным сидением, когда фронт годами не двигался ни в ту, ни в другую сторону. Но **в той же Первой Мировой войне уже обозначилась необходимость перехода от массовой армии, составленной из людей, владеющих лишь основами военных профессий, к профессиональной армии, составленной из высоких профессионалов, и большого высокопрофессионального кадрового резерва для этой армии** — это ярко проявилось на уже приведённом выше примере того, что для обслуживания специального сверхдальнобойного орудия «Колоссаль», обстреливавшего Париж, были привлечены 80 комендоров морской и береговой артиллерии, имеющих опыт работы с дальнобойными орудиями, а не сухопутные артиллеристы, профессионализма которых не хватало для обслуживания столь сложного орудия. Да и тот факт, что орудийный расчёт возглавлял целый

контр-адмирал, прямо говорит о том, сколь высокий профессионализм требовался от расчёта орудия.<sup>160</sup>

Однако собственно вопрос о необходимости повышения профессионализма воюющих армий был поставлен на повестку дня в ходе Второй Мировой войны, которая ещё шла на основе применения массовых армий, но в ходе которой уже применялись средства ведения войны, которые позволяли наносить дистанционное поражение критически важным для обороноспособности страны объектам. Ярчайшими примерами такого оружия являются американские тяжёлые бомбардировщики Боинг Б-17 «Летающая крепость» (Boeing B-17 Flying Fortress), В-24 «Либерейтор» (англ. Consolidated B-24 Liberator) и Боинг В-29 «Суперкрепость» (англ. Boeing B-29 «Superfortress»); британские тяжёлые бомбардировщики Авро 683 Ланкастер (англ. Avro 683 Lancaster) и Хэндли Пейдж «Галифакс» (англ. Handley Page Halifax) и, конечно же, шедевры технической мысли середины XX века германские ракеты Фау<sup>161</sup> — «Фау-1» (нем. V-1-Vergeltungswaffe Eins), — самолет-снаряд (крылатая ракета) и первая в мире баллистическая ракета дальнего действия «Фау-2» (нем. V-2 — Vergeltungswaffe-2), которая после Второй Мировой войны стала прототипом для разработки первых баллистических ракет в США, СССР и других странах.

Однако не они стали определяющими вехами наступления новой эпохи в развитии армий, а именно операция III Рейха по захвату греческого острова Крит, находившегося под оккупацией западных войск антигитлеровской коалиции. Операция (в немецких планах имела название «Меркурий» — нем. Unternehmen Merkur) имела целью уни-

---

<sup>160</sup> Примеров того, что в начале XX века периодически возникали ситуации, когда для повышения ведения эффективности боевых действий требовалось в отдельных случаях формировать подразделения, профессионализм бойцов которых выше солдат остальной армии, великое множество. Так, например, во время Гражданской войны 1918–1922 гг. в России в Красной Армии экипажи бронепоездов формировались практически исключительно из матросов, которые имели опыт работы со сложными механизмами и которых не надо было дополнительно обучать для того, чтобы они могли управлять бронепоездом, в отличие от остальной серой солдатской массы, большинство из которой вообще не имело представление о сложных механизмах.

<sup>161</sup> Фау — произношение в немецком языке названия латинской буквы V, которая является начальной в слове Vergeltungswaffe — «оружие возмездия» — так в III Рейхе называлась программа разработки оружия повышенной мощности и дальности применения, которое должно было обеспечить победу гитлеровской Германии во Второй Мировой войне.

чтожение британского гарнизона на острове Крит для установления стратегического контроля III Рейха над Средиземноморским бассейном. Операция вошла в историю как первая крупная операция воздушно-десантных войск.

Численность греческих войск на острове составляла около 10 тыс. человек, эвакуированных с материка — 12-я и 20-я дивизии, 3 батальона 5-й (Критской) дивизии, сводные части курсантов военной академии, учебные полки греческой армии, укомплектованные новобранцами, и прочие разрозненные части — а также батальон критской жандармерии, гарнизон Ираклиона (численностью до батальона).

Британские войска на Крите состояли из гарнизона острова (14 тыс. чел.) и эвакуированных из Греции частей британской армии, насчитывающих до 15 тыс. чел. Ядро этих войск составляли 2-я новозеландская дивизия (6,7 тыс. человек), 19-я австралийская бригада (7,1 тыс. человек) и 14-я британская пехотная бригада.

Всего союзные силы насчитывали около 40 тыс. солдат. Помимо этого, на острове было несколько тысяч местных ополченцев.

Несмотря на то, что в эвакуированных частях отсутствовала значительная часть тяжёлого вооружения, оставленного при отступлении, в войсковой группировке союзников на острове имелось около 25 танков и 30 броневиков, около 100 полевых и зенитных орудий. С моря войска поддерживала Средиземноморская эскадра адмирала Э. Каннингема в составе: 5 авианосцев, 1 линкор, 12 крейсеров, более 30 эсминцев и другие корабли и суда.

Казалось бы, мало тяжёлого вооружения, но здесь надо иметь ввиду, что у немецкого десанта вообще не было ни танков, ни броневиков, а артиллерия была весьма условно. Вообще силы, которые должны были взять остров, были следующие:

в морском десанте со стороны III Рейха принимало участие около 4 тыс. человек, 70 судов; со стороны союзной III Рейху Италии — около 3 тыс. человек, 60 судов. Десант поддерживала часть итальянского флота и ВВС — 5 эсминцев и 25 малых кораблей, более 40 самолётов.

Воздушный десант осуществлялся силами 7-й парашютной и 5-й горнострелковой дивизий, общая численность которых составляла 22750 человек. По плану 10 тыс. человек должны были быть десан-

тированы парашютным способом, 750 человек должны были быть доставлены планерами, 5 тыс. высажены транспортными самолётами, а 7 тыс. человек — доставлены морем. Для высадки воздушного десанта было задействовано до 500 транспортных самолётов, до 100 планеров.

Воздушную поддержку осуществлял 8-й авиационный корпус Люфтваффе в составе 280 горизонтальных бомбардировщиков, 150 пикирующих бомбардировщиков и 180 истребителей.

Расстояние от Крита до немецких воздушных баз, созданных на материке и островах Греции, колебалось от 120 до 240 км, что не превышало радиуса действия немецких самолётов и позволяло им действовать со стационарных аэродромов. Расстояние до английских воздушных баз в Мерса-Матрух, других баз в Египте и на Мальте составляло соответственно 500, 700 и 1 тыс. км, что не позволяло английской авиации со стационарных аэродромов оказать действенную поддержку войсковой группировке на острове — летать днём английские бомбардировщики не могли, так как радиус действия истребителей не позволял им сопровождать бомбардировщики. Английское командование сочло, что отпускать бомбардировщики без прикрытия было слишком опасно. Совершать налёты без сопровождения истребителей бомбардировщики могли только ночью и небольшими силами.

Основной проблемой немецкого разнообразного воздушного десанта являлось то, что он был вооружён только лёгким стрелковым оружием, поскольку тяжёлое вооружение нельзя было перебросить ни планерами, ни транспортными самолётами.

Немецкие десантники в основном были вооружены карабином Mauser 98k. Каждое отделение имело на вооружении ручной пулёмёт MG-34. Недосток артиллерийского вооружения был частично ликвидирован новинкой — 75-мм безоткатным орудием (7,5 cm Leichtgeschütz 40), впервые применённом на поле боя именно в десантной операции на Крите. Это безоткатное орудие при весе в 130 кг было в 10 раз легче немецкого 75-мм полевого орудия, при всего лишь на треть меньшей дальности стрельбы. Однако оно имело значительные ограничения при использовании из-за газовой струи, которая



била в обратную выстрелу сторону, а также имело малый ресурс выстрелов, которые можно было сделать из него.

Для десанта же, десантированного парашютным способом проблема вооружения вообще стала ключевой — немецкие парашютисты прыгали без карабинов и пулемётов, которые сбрасывалось отдельно в специальных контейнерах, при этом использовались парашюты разных цветов, чтобы обозначить контейнеры с различными грузами: личным оружием, тяжёлым оружием, боеприпасами.

Десантники нередко приземлялись вдали от своего вооружения, в этих случаях они могли рассчитывать только на личное оружие — пистолет, нож и ручные гранаты.

В результате, после десантирования практически на позиции врага, которому часто доставались контейнеры с оружием, немецкие десантники гибли десятками, так как оказывались перед врагом практически безоружными — греки и англичане их просто безнаказанно расстреливали как в тире, не давая добраться до контейнеров с личным оружием.



*Высадка немецких парашютистов на Крит.  
Дым якобы подбитого «Junkers-52» добавлен на фотографию британцами  
в пропагандистских целях*

Положение несколько улучшало то, что около четверти высаженных парашютистов вместо карабина были вооружены пистолет-пулемётом MP-38 или MP-40 — десантники, вооружённые MP-38/40, покидали самолёт с оружием, так как компактность MP-38/40 позволяла крепить его под подвесной системой парашюта.

В результате общая численность воздушного десанта немецких войск составила почти 23,5 тыс. человек. Кроме того, самолётами было доставлено 353 орудия, 771 мотоцикл (главное транспортное средство немецких парашютистов), 5 358 десантных контейнеров с оружием и снаряжением и 1 090 тонн различных грузов.

Несмотря на то, что десантная операция на Крит увенчалась успехом для III Рейха, потери, которые были при этом понесены, заставили руководство III Рейха отказаться впредь от проведения подобных десантных операций: во время операции

потери союзных войск составили 3 990 погибших, 2 750 раненых, 17 090 пленных (в том числе 5 255 пленных греков), а

официальные потери немецких войск составили 3 627 погибших и пропавших без вести и 2 594 раненых.

Есть серьёзные основания полагать, что немецкие данные о потерях серьёзно занижены, поскольку десантная операция проходила с большими трудностями и десантники несли потери ещё до высадки. И дело не только в том, что парашютистов расстреливали во время десантирования в воздухе, дело в том, что при десанте было уничтожено много планеров — одни планеры разбились ещё до приземления или во время приземления, другие приземлились, но тут же были расстреляны, до высадки десанта. Местами десант был почти полностью уничтожен. На следующий день десантной операции немецкие десантники при поддержке авиации захватили часть аэродрома Малеме — захватить все взлётно-посадочные полосы не удалось. Но, поскольку ситуация с десантом была критическая, немецкое командование приняло решение осуществлять посадку транспортных самолётов на все доступные для этого площадки, причём не только в захваченной части аэродрома, но, например, самолёты с боеприпасами садились прямо на пляжи, терпя при этом аварии.

Союзники вели интенсивный обстрел аэродрома из миномётов и артиллерии с господствующих высот. Немецкие десантники вели ответный огонь с захваченных зениток. В этих условиях на аэродром стали прибывать транспорты с горными егерями. А поскольку обстрел продолжался, то одни самолеты подбивали прямо в воздухе, другие — уже на земле, и только части самолётов с десантом везло благополучно приземлиться и выгрузиться. Забитую обломками самолетов взлетно-посадочную площадку (длина ВПП 600 метров) приходилось расчищать с помощью трофейной бронетехники. Затем всё повторялось. За двое суток немцы потеряли более 150 самолётов. Вообще же в ходе десантной операции на Крит из почти 500 немецких военно-транспортных самолётов, принимавших участие в операции, в строю осталось только 185.

Надо отметить чрезвычайно большие потери солдат собственно при десантировании. Так, например, десантированный первым 3-й батальон погиб, поскольку попал на позиции новозеландцев — многих выбили ещё в воздухе, приземлившись перебили или пленили. Несколько подразделений лётчики по ошибке десантировали над горами — солдаты получили переломы и стали небоеспособны. Одну роту снесло ветром в море, и она утонула; 13-я миномётная рота была сброшена над водохранилищем и также утонула в полном составе. И это перечисление можно продолжать.

Уже в первые сутки из 10 тыс. высадившихся десантников в строю осталось только около 6 тыс. человек. Ни одна цель не была достигнута. Занятые позиции удерживали с трудом. Боезапас был почти израсходован, тяжёлого оружия было катастрофически мало.

Тем не менее, несмотря все трудности первого и второго дня операции по захвату Крита, сама операция увенчалась успехом и полным разгромом союзных войск на острове и поддерживавшей их Средиземноморской эскадры.<sup>162</sup>

---

<sup>162</sup> Британский флот от действий авиации потерял: 3 крейсера, 6 эсминцев, более 20 вспомогательных судов и транспортов. Также были повреждены: 1 авианосец, 3 линкора, 6 крейсеров и 7 эсминцев. При этом погибло около 2 тыс. человек. Союзные войска потеряли 47 самолётов.

КРИТСКАЯ ВОЗДУШНО-ДЕСАНТНАЯ ОПЕРАЦИЯ 1941 г.

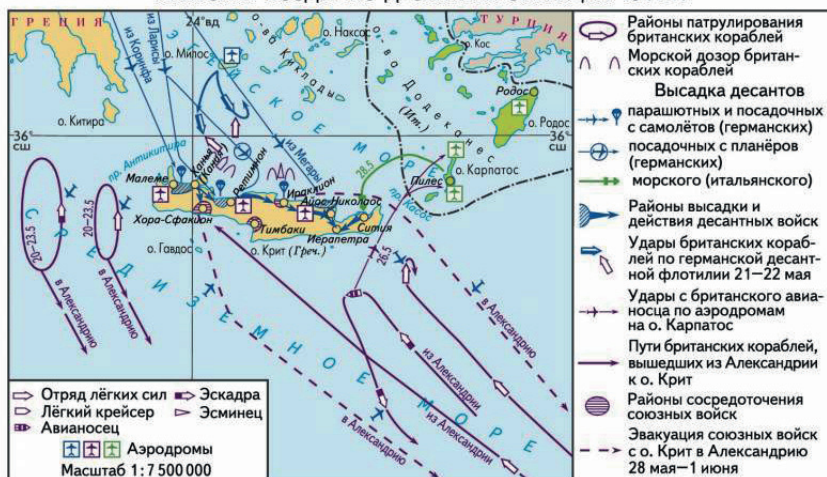

Казалось бы, чего отказываться от проведения подобных операций впредь, если потери наступающей стороны оказались практически равными по убитым и раненым с обороняющейся стороной, хотя при сухопутных наступательных операциях наступающие несут, как минимум, втрое большие потери, нежели обороняющиеся. Но дело в том, что потери потерям рознь. На острове оборонялись солдаты массовой армии, пусть и получившие в своей массе полноценную профессиональную подготовку, достаточную для того, чтобы пользоваться штатным вооружением и вести, в крайнем случае, ближний контактный огневой бой. А вот десант составляли солдаты, получившие особую подготовку — они не только могли пользоваться разнообразным оружием, так, например, немецкие десантники в полной мере использовали трофейное оружие, как лёгкое стрелковое, так и бронетехнику — танки и бронетранспортёры, и весьма эффективно применяли захваченную ими артиллерию противника против него же, но, кроме владения несколькими воинскими специальностями, немецкие десантники были подготовлены к тому, чтобы вести с противником непосредственно контактный, рукопашный бой.

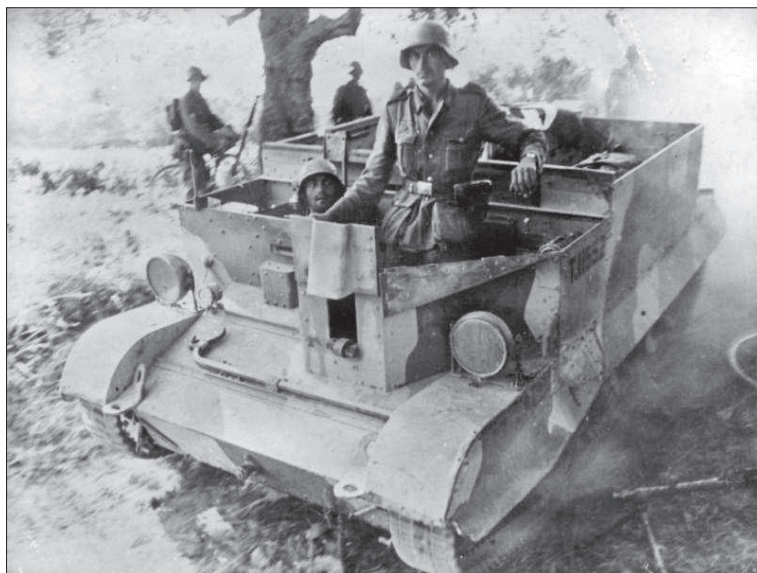

*Немецкие солдаты в захваченном на Крите британском бронетранспортере  
Universal Carrier № 11552*

Кроме этого, они были обучены вести бой в условиях полного окружения и гибели высшего командного состава, когда оставшиеся офицеры и унтер-офицеры независимо друг от друга создавали узлы сопротивления и буквально вгрызались в многократно превосходящие силы врага, навязывая ему бой и сковывая его инициативу. В результате десантники, действуя против обычных солдат, даже в условиях гибели большого количества десантников при десантировании, потери значительной части командного состава во всех звеньях, действуя против противника, который многократно численно превосходил их, показали настолько высокую эффективность бойца, профессионально подготовленного в соответствии с технико-технологическим состоянием мира, против обычного солдата массовой армии, что показали всему миру, что побеждать противника уже можно не большой массовой армией, но посредством захвата стратегических объектов государства малыми силами профессионально подготовленных в соответствии с технико-технологическим состоянием мира

бойцов. Но подготовка такого бойца сопряжена с большими затратами времени и средств, нежели подготовка обычного бойца массовой армии. Именно поэтому руководство III Рейха отказалось от проведения в дальнейшем масштабных десантных операций, предпочитая использовать столь высокопрофессиональных солдат для проведения различных диверсионных спецопераций, нежели терять их в операциях, которые могут быть осуществлены с использованием обычных солдат массовой армии.<sup>163</sup>

---

<sup>163</sup> В этом желании военно-политического руководства III Рейха нет ничего необычного и не только потому, что воздушно-десантные войска (ВДВ) были новым видом войск, и потому было важно сохранить военнотружущих, обладающих реальным опытом применения ВДВ, чтобы использовать его для дальнейшего развития этого вида войск, но и потому, что желание сохранить ВДВ обусловлено более весомыми обстоятельствами. Дело в том, что с момента, когда армии государств вышли за размеры боевой дружины феодала и стали более-менее массовыми, стало наглядно проявляться то обстоятельство, что различные боевые подразделения обладают различным уровнем боеспособности. Так, боевая дружина феодала была не в пример более подготовленной к ведению боевых действий, нежели простолудины, привлечённые в армию на время ведения боевых действий: дружинники профессионально владели оружием, знали и умели применять на поле боя тактические приёмы боя, как в составе подразделения, так и в индивидуальном качестве, умели организовать караульную службу и были дееспособны и организованы во время марша, т. е. обладали военными знаниями и умениями, которые простолудины не могли приобрести в силу их образа жизни до привлечения их в армию. И чем более массовой становилась армия, тем выше была ценность тех подразделений, чьи боевые качества были выше, чем эти качества в целом по армии, а потому эти подразделения могли быть использованы в самый критический момент сражения, чтобы переломить его ход в свою пользу или же использовать эти подразделения для того, чтобы они стали костяком будущей армии. Наглядно это видно на примере Старой гвардии (фр. *Vieille Garde*) Наполеона — элитном подразделении французской Императорской гвардии, которое часто называли «элита из элит». И в данном случае характеристика «старый» по отношению к солдатам гвардии означает приобретённый в боях опыт, а не возраст солдата — в Гвардию люди поступали обычно в возрасте от 30 до 34 лет, а средний возраст вступающих в Гвардию был 31,5 года, но при этом средний стаж выслуги вступавших в Гвардию был почти 13 лет! Поэтому за их боевой опыт им прощалось их некоторое фронтёнство, когда своё недовольство чем-либо они высказывали напрямую императору, и за это их прозвали «Ворчуны» (фр. *Les Grognaards*).

Старая гвардия была создана императорским декретом Наполеона 29 июля 1804 года, когда Консульская гвардия была преобразована в Императорскую. Само название «Старая гвардия» появилось 1806 году вследствие того, что Императорская гвардия постоянно увеличивалась в численности — на момент создания в 1804 году штат Императорской гвардии составлял 9798 человек, в 1808 году численность Гвардии составляла порядка 15 тыс. человек (штатная численность армейской пехотной дивизии 2-х-бригадного состава была порядка 16 тыс., а 3-х-бригадной — порядка 24 тыс.), что составило чуть меньше 2,5% общей численности вооружённых сил Французской Империи, а ко времени →→→

вторжения в Россию в 1812 год численность Гвардии составила 56 тыс. человек (численность полноценного армейского корпуса). Императорская гвардия состояла из артиллерийских, пехотных, кавалерийских и инженерных подразделений, точно так же, как в типичном армейском корпусе.

В походе в Россию в конечном итоге приняло участие порядка 47 тыс. солдат и офицеров Императорской гвардии, причём в первом эшелоне, который перешёл Неман 24–25 июня 1812 года, было всего 33,4 тыс. гвардейцев из 50,7 тыс. солдат и офицеров Императорской гвардии, находившихся на тот момент на территории Пруссии и Польши.

В Старую Гвардию входили части, сформированные до 1806 года, а также вошедшие в неё позже Полк Драгун Императрицы (создан в 1806 году, назван так потому, что крёстной полка была императрица Жозефина Богарне), 1-й полк Польских Шеволезеров — улан (создан в 1807 году) и полк Пешей Артиллерии (создан в 1812 году на основе артиллерийских рот Старой гвардии, созданных в 1808–1810 гг.). Кроме Старой гвардии в Императорскую гвардию входили Молодая гвардия (фр. *Jeune Garde*; некоторое время параллельно с этим названием употреблялось другое — *Nouvelle Garde* — Новая гвардия), в состав которой входили части, сформированные после 1809 года, а также Средняя гвардия, которую условно составляли части, сформированные в период 1806–1809 гг., хотя термин Средняя гвардия является условным и официально никогда не употреблялся, формальное выделение Средней гвардии основывается, прежде всего, на том, что жалование в частях Средней гвардии было ниже, чем у военнослужащих Старой гвардии, но выше, чем у Молодой гвардии. Примечательно, что в эти части офицеры (а в Средней гвардии и сержанты) назначались из Старой гвардии, за которыми сохранялись соответствующий оклад и привилегии, а чаще они переводились из Старой гвардии в Молодую с повышением в звании и должности. Важнейшее отличие Императорской гвардии было в превосходстве в чинах по сравнению с линейными войсками. Согласно императорскому декрету от 20 сентября 1805 года военнослужащие Императорской гвардии, как офицеры, так и рядовые, имели старшинство в два чина по сравнению с армейскими военнослужащими. Так, например, рядовой Гвардии был равен по званию сержанту линейных войск (вахмистру в кавалерии или конной артиллерии), капрал — старшему сержанту, сержант — старшему унтер-офицеру, старший сержант — су-лейтенанту (первому, самому младшему офицерскому чину).

Но и в Императорской армии военнослужащие Старой гвардии имели не только более высокие денежные оклады, но и дополнительные привилегии, нежели военнослужащие Молодой гвардии. В отличие от Молодой гвардии, куда могли поступить и неопытные новобранцы, для поступления в Старую гвардию требовалось соответствие высоким требованиям для того времени:

- состоять на действительной военной службе, срок выслуги должен быть не менее 5 лет;
- принять участие не менее чем в 2-х военных кампаниях;
- иметь награды за храбрость;
- иметь рост не менее 176 см для гренадёров и не менее 167 см для егерей;
- уметь читать и писать;
- отличаться безупречным поведением в течение всей предыдущей службы.

Последнее требование имеет особое значение, поскольку перевод в Императорскую армию расценивался как награда. Но в целом требования к кандидату в Старую гвардию могли быть снижены в индивидуальном порядке для конкретного человека. Так, по данным регистров 1-го полка пеших гренадёров Старой гвардии по поступившим в полк солдат с мая по октябрь 1806 года и в январе 1807 года 3% солдат вступили в полк, →→→

И более того, высокие потери десанта из-за высадки непосредственно на позиции противника или в неблагоприятной для высадки местности были связаны в первом случае с просчётами разведки, на основе данных которой планировалась операция, а во втором случае — с ошибками навигации пилотов. И первое, и второе обстоятельства жизненно важны для проведения таких масштабных операций как высадка десанта на Крит, а потому, пока разведка не сможет давать более точные данные, а развитие техники позволит избежать ошибок в навигации, проведение таких масштабных операций недопустимо, и они по совершенно объективным обстоятельствам были отложены на будущее, хотя десанты (*по выполнению стратегических задач именно воздушным десантом*) меньшего формата широко проводились в ходе Второй Мировой войны всеми воюющими сторонами.

Вторая половина XX века отмечена бурным всплеском научно-технического прогресса, в ходе которого техника и технологии, существовавшие в течении жизней нескольких поколений, а то и на протяжении многих столетий, стали уходить из жизни, уступая место новым техническим новинкам, которые приносили с собой и карди-

---

не имея положенных 5 лет выслуги. Кроме того, среди солдат Старой гвардии были немало и неграмотных, и как минимум, известен один случай, когда Наполеон произвёл неграмотного гвардейца в офицеры, обязав полковника, командира части, в которой служил гвардеец, лично и в кратчайшие сроки обучить новопроизведённого в офицеры грамоте.

Императорская гвардия Наполеона была самой боеспособной частью всей его армии, а Старая гвардия была самым боеспособным подразделением Императорской гвардии. И именно поэтому Наполеон, ввиду неясности не только исхода Бородинского сражения (26 августа [07 сентября] 1812 года), но и всей перспективы военной кампании в России, не бросил Гвардию в бой.

Наполеон хотел сохранить Гвардию, поскольку это была основа его армии, но при отступлении из России был вынужден использовать её в качестве основной ударной силы в сражении под Красным (03 [15] ноября года — 06 [18] ноября 1812 года), а затем она приняла на себя основной удар в сражении на Березине (общее название боёв на берегах реки Березины в период 14 [26] — 17 [29] ноября 1812 года). В этих сражениях Молодая гвардия была практически уничтожена, но именно она внесла весомый вклад в спасение остатков Большой Армии от полного уничтожения. В этих же боях была серьёзно потрепана и Старая гвардия. Тем не менее Наполеон при отступлении из России вывел Старую гвардию, хотя и потрепанную в боях, но в полном порядке, причём командные кадры сохранились почти полностью, что позволило, особенно с учётом наличия солдат в гвардейских депо, без особых проблем восстановить полки Старой гвардии.

Именно благодаря тому, что Наполеон сохранил Старую гвардию, он смог на её основе в краткие сроки создать новую армию взамен разбитой в России и продолжить войну против всей антинаполеоновской коалиции аж до марта 1814 года.



**Диаграмма**  
дальности стрельбы из ручного огнестрельного оружия  
за XIX столетие

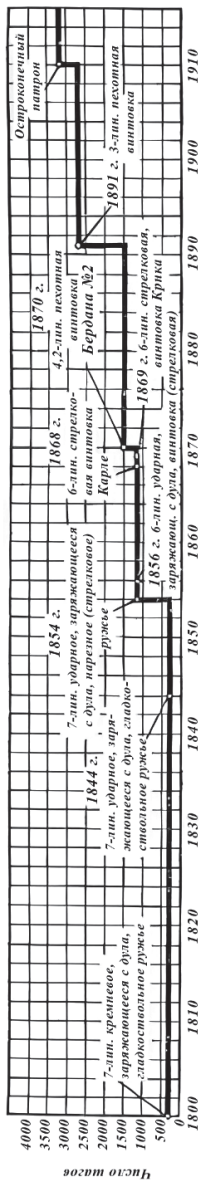

**Диаграмма**  
скорости стрельбы из ручного огнестрельного оружия  
в одну минуту  
за XIX столетие

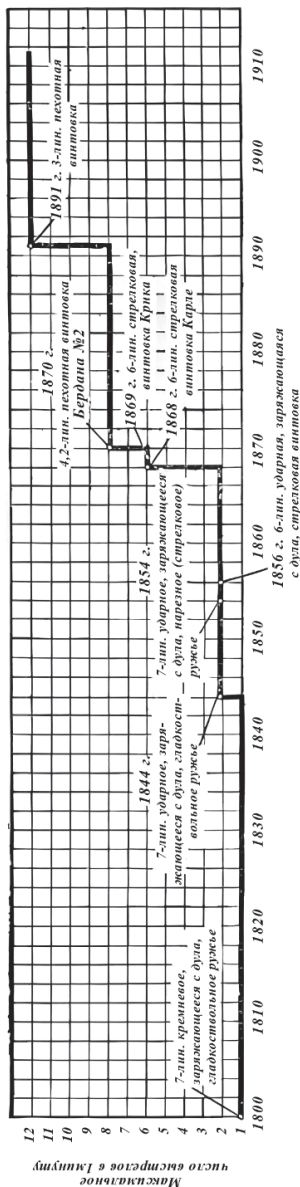

Проявление Закона Времени на примере изменения характеристик личного вооружения солдата пехоты огнестрельным оружием.

Диаграммы из книги: В. Федоров «Эволюция стрелкового оружия. Часть I. Развитие ручного огнестрельного оружия от заряжания с дула и кремневого замка до магазинных винтовок». — М.: Государственное военное издательство Наркомата Обороны Союза ССР, 1938. — стр. 10

нальное изменение форм и методов профессиональной деятельности практически во всех сферах жизнедеятельности человека. Это происходит объективно, в полном соответствии с Законом Времени, и это отменить или запретить нельзя, как нельзя воспрепятствовать этому иным способом, — даже полностью уничтожив цивилизацию на планете Земля и отбросив человечество в каменный век, цивилизация будет развиваться с «нуля» в полном соответствии с Законом Времени.

Наиболее ярко Закон Времени проявился в военной сфере.

С появлением на вооружении стран мира самолётов, баллистических и крылатых ракет, которые могут достичь территории противника, необходимость каким-либо образом контролировать территорию между враждующими государствами отпала, как отпала нужда долго и трудозатратно подводить свою армию к границам государства противника, чтобы осуществить агрессию. Теперь стало возможным совершить агрессию, нанести противнику поражение, не вступая с ним в бой армиями. Так, например, 07 июня 1981 года группа израильских истребителей F-16А с эскортом из F-15А нанесла бомбовый удар по иракскому реактору «Осирак», серьёзно его повредив. Эта военная операция Израилем была проведена потому, что он воспринимал иракскую ядерную программу как угрозу для Израиля, а дипломатические усилия Израиля, ставившие целью убедить Францию, у которой и был закуплен ядерный реактор, прекратить помощь Ираку в ядерной модернизации, не увенчались успехом. Удар был нанесён 16-ю американского производства бомбами с лазерным наведением Mark 84 массой 925 кг (масса взрывчатого вещества 429 кг) каждая. А поскольку Израиль и Ирак разделены между собой другими государствами, то самолёты израильских ВВС для удара по Ираку пролетели через территорию Саудовской Аравии.

Причём препятствием для агрессии перестали быть не только сопредельные, промежуточные территории, но и даже просторы Мирового Океана — авиация дальнего действия и военно-морской флот, вооружённый авиацией, баллистическими и крылатыми ракетами, которые и так дают возможность осуществления агрессии с дальнего расстояния, стал способен перебрасывать большие контингенты войск практически в любую точку Мирового Океана.



Так, например, в ходе Войны в Персидском заливе<sup>164</sup> для операции «Щит пустыни» (англ. Operation Desert Shield, 02 августа 1990 года — 17 января 1991 года) для перевозки войск и грузов США были задействованы 269 судов командования морских перевозок ВМС США и зафрахтованные суда торговых флотов (18 стран предоставили 50 торговых судов). Франция и Великобритания также осуществляли перевозки как на собственных судах, так и на зафрахтованных. Так,

<sup>164</sup> Война в Персидском заливе (англ. Persian Gulf War), также известная как Война в Заливе (англ. Gulf War), в арабском мире называется как Вторая война в Персидском заливе (араб. حرب الخليج الثانية) или Война за освобождение Кувейта (араб. حرب تحرير الكويت) — военная операция Многонациональных сил (МНС) против Ирака за так называемое «освобождение и восстановление независимости Кувейта» в период со 02 августа 1990 года по 28 февраля 1991 года.

Костяком МНС были США, Франция и Великобритания, но общее количество государств, в той или иной мере принимавших участие в деятельности МНС, составляет по разным подсчётам от 34 до 41 государств.

Формальным поводом для войны послужило присоединение Ираком к себе своей исторической области Кувейт, ставшей государством в результате отторжения этой территории британскими колонизаторами. Надо отметить, что для того, чтобы Ирак присоединил к себе Кувейт, западные государства вообще и США, в частности, провели сложную дипломатическую операцию по убеждению Ирака в том, что Запад не только примет, но даже поддерживает восстановление территориальной целостности Ирака. Но как только Ирак осуществил присоединение Кувейта, Запад дружно заявил, что не потерпит агрессии Ирака против суверенного государства.

Франция использовала 11 судов, в основном под национальным флагом, а Великобритания, помимо своих транспортов, привлекла ещё 15 судов, зафрахтованных у судоходных компаний Дании, Нидерландов, Кипра, Италии, Канады, Швеции и других стран.

Погрузка судов из США производилась в портах восточного побережья США и Мексиканского залива. Средняя продолжительность погрузки судна составляла от 2 до 4 суток. Переход от Атлантического побережья США в район Красного моря и Персидского залива общей протяженностью от 10 до 12 тыс. миль суда осуществляли самостоятельно или в составе групп. После прохода Суэцкого канала они следовали в охранении боевых кораблей. Следовавшие со скоростью 12–15 узлов, суда прибывали в порты разгрузки через 25–30 суток. Контейнеровозы шли со скоростью 30–33 узла и затрачивали на переход всего 12–15 суток. Интенсивность морских перевозок была такова, что в море ежедневно находилось до 100 судов, ежесуточно через Суэцкий канал проходило до 10–12 судов, а в порты Саудовской Аравии прибывало до 6–7 судов в сутки. Всего в ходе проведения операции «Щит пустыни» было выполнено около 600 рейсов.

К концу января 1991 года в район Персидского залива из США и Европы было доставлено на судах около 7,3 млн тонн воинских грузов, в том числе 1,5 млн тонн военной техники, около 700 тыс. тонн нефтепродуктов и до 100 тыс. человек личного состава сухопутных войск и морской пехоты. В числе военной техники морем были доставлены 1,5 тыс. вертолётов, 2,1 тыс. танков, 1,4 тыс. орудий и 990 боевых машин пехоты. Так, уже через неделю после начала операции «Щит пустыни», на судах в Саудовскую Аравию было доставлено 400 танков (масса основного боевого танка США M60A1 составляет 48 тонн). Всего около 95% воинских грузов на театр военных действий доставлено морем, в том числе горюче-смазочные материалы — полностью.

В самом начале операции ежемесячно на судах доставлялось 300–330 тыс. тонн грузов, а впоследствии эта цифра возросла до 450–600 тыс. тонн. Средняя продолжительность разгрузки судна составляла от 1 до 4 суток. При этом в сутки выгружали до 20 тыс. тонн

воинских грузов. К началу военных действий для ВМС были созданы 60-суточные запасы средств материального обеспечения. Они состояли из 148,7 тыс. тонн боеприпасов, 525 тыс. тонн корабельного топлива, 130 тыс. тонн авиационного горючего и 9 тыс. тонн продовольствия. Для сухопутных войск и ВВС созданные запасы позволяли действовать до 30 суток.

Кроме перевозок морем, значительный объём воинских грузов доставлялся на театр военных действий по воздуху (операция «Вольный ветер»). Для этого США задействовали до 80% парка своей военно-транспортной авиации (250 самолетов С-5 и С-141). За 3,5 тыс. рейсов на этих самолётах было перевезено 150 тыс. человек и 80 тыс. тонн грузов. Поскольку для переброски по воздуху только одной дивизии с полным комплектом техники требовалось выполнить 1 538 рейсов самолетами С-141 и 269 рейсов самолетами С-5, американское командование МНС для уменьшения нагрузки на транспортную авиацию приняло решение перевозить личный состав с носимым вооружением по воздуху, а тяжелую боевую технику — морем. Из Западной Европы переброску войск обеспечивали 50 военно-транспортных самолётов С-130. Из-за нехватки военно-транспортной авиации было мобилизовано и зафрахтовано до 50 транспортных самолётов гражданских авиакомпаний США.

Протяжённость перелёта из США в Саудовскую Аравию составляла 11,2–15 тыс. км, а время нахождения в полёте — 20–25 часов. При перелёте самолёты для дозаправки осуществляли промежуточную посадку на Азорских островах, а также на территориях ФРГ и Испании.

Каждые 10–15 мин. на аэродром осуществлял посадку один самолёт. Всего американцы использовали до 20 авиабаз. Прибывшие самолёты быстро разгружались и сразу взлетали. Их заправка осуществлялась уже в воздухе самолётами-заправщиками КС-10 и КС-135. Интенсивность полётов транспортной авиации составляла до 100 самолётовывлетов в сутки. Всего же транспортная авиация выполнила около 11 тыс. рейсов. К концу января 1991 года по воздуху в Саудовскую Аравию было доставлено около 380 тыс. человек личного состава и до 318 тыс. тонн воинских грузов.

Важно отметить возросшие с окончания Второй Мировой войны технические возможности (как тактико-технических характеристик самолётов, так и их количества) для переброски грузов авиацией, так при осуществлении авиаперевозок войск и грузов в рамках операции «Щит пустыни» в 1991 году за 3 недели перевозилось больше грузов, чем за 3 месяца в годы Войны в Корее (25 июня 1950 года — 27 июля 1953 года<sup>165</sup>).

Однако, также надо отметить, что это было сделано на пределе возможностей, — специалисты, разбирая результаты этой операции, отмечали, что масштабы перевозок были ограничены тем, что

аэродромы, особенно промежуточные, имели недостаточную пропускную способность, что приводило к срыву графика перевозок; и при этом налицо были

значительные перегрузки лётных экипажей, что создавало предпосылки к лётным происшествиям; и

вынужденная высокая интенсивность эксплуатации самолётов и связанная с этим необходимость частой замены и ремонта их двигателей.

Для вторжения в Ирак была сформирована войсковая группировка МНС численностью более 700 тыс. человек, свыше 4 тыс. танков, более 3,7 тыс. орудий полевой артиллерии и миномётов, около 2 тыс. самолётов (в том числе 470 самолётов палубной авиации) и более 200 боевых кораблей и вспомогательных судов.

Вооружённые силы Ирака были численностью свыше 700 тыс. человек (42 дивизии сухопутных войск), на вооружении которых было около 5 тыс. танков, более 8 тыс. орудий полевой артиллерии и минометов, до 700 боевых самолетов и около 60 боевых кораблей и катеров, в числе которых находились и суда, захваченные у Кувейта.

Как видно из данных, войсковая группировка МНС по численности и вооружениям была сопоставима с вооружёнными силами Ирака, что ясно указывает на технические возможности МНС по переброске войск на дальние расстояния и их материально-технического

---

<sup>165</sup> Отмечены фактические временные рамки военных действий — формально Война в Корее до сих пор не закончена.

обеспечения. Ещё нагляднее эти возможности МНС видны на сопоставлении морской составляющей группировки МНС и ВМС Ирака.

ВМС Ирака состояли из фрегата «Ибн Халдоум», 7 ракетных катеров типа «Оса-I» и «Оса-II», 3 сторожевых катеров типа SO-1, 6 торпедных катеров типа P-6, 4 сторожевых катеров типа «Полухат-I» и 4 сторожевых катеров типа «Жук», 5 тральщиков, 3 десантных кораблей типа «Полночный-I», учебного фрегата, 1 танкера и др. Численность личного состава ВМС — около 5 тыс. человек. Основными базами являлись Басра, Умм-Каср и Кувейт.

Группировка ВМС 14 стран МНС к началу боевых действий составила 145 боевых кораблей и более 50 вспомогательных судов<sup>166</sup>, в том числе 6 авианосцев, 2 линкора, 16 крейсеров УРО<sup>167</sup>, 13 эсминцев УРО, 27 фрегатов УРО, 8 атомных подводных лодок, 37 десантных кораблей. При этом более 20 кораблей являлись носителями крылатых ракет «Томагавк» (англ. Tomahawk) — около 500 ракет. Численность личного состава ВМС МНС была более 170 тыс. человек, что составило свыше 30% численности всех МНС.

Таким образом, что касается собственно военной операции против Ирака в ходе войны в Персидском заливе «Буря в пустыне» (англ. Operation Desert Storm; 17 января — 28 февраля 1991 года) — вторжения армий двух государств Европы (Франция, Великобритания), трёх государств Азии (Кувейт, Саудовская Аравия и Сирия) и одного государства Африки (Египет) во главе с США на территорию Ирака и «аннексированного» им Кувейта, под предлогом освобождения Кувейта, — в результате которой иракская армия была разгромлена, инфраструктура Ирака — разрушена, а сам Ирак капитулировал, то быстрый разгром Ирака был осуществлён за счёт абсолютного технического превосходства вооружённых сил МНС над иракской армией, что позволяло коалиционным силам наносить не только мощные разрушительные, но при этом массовые удары на всю глубину территории Ирака.

Основными средствами поражения в операции «Буря в пустыне» были авиация, баллистические и крылатые ракеты. Военные дей-

<sup>166</sup> Из них 92 корабля ВМС США.

<sup>167</sup> УРО — ударное ракетное оружие.

ствия начались в 02 часа 30 мин. 17 января 1991 года с внезапного ракетного и авиационного ударов многонациональных сил по военным и промышленным объектам Ирака. Первый ракетно-авиационный удар продолжался с 02:30 до 05:00. В ударе участвовали 600 самолётов, в том числе 12 стратегических бомбардировщиков Б-52.

Особенно эффективными были удары, нанесённые крылатыми ракетами морского базирования типа «Томагавк». В первом ударе, выполненном двумя эшелонами, было выпущено 114 ракет. Удары наносились из Средиземного и Красного морей и Персидского залива. Дальность применения ракет из Средиземного моря составила 1,1–1,4 тыс. км, а подлётное время — 1 час 20 мин. — 1 час 45 мин.; из Красного моря — 900–1 300 км и 1 час 15 мин. — 1 час 40 мин., а из Персидского залива — 550–1 300 км и 40 мин. — 1 час 10 мин. соответственно. Дистанция между носителями при пусках ракет составляла 10–25 миль, а между тактическими группами — от 60 до 150 миль. Носители приближались к береговой черте до 20–50 миль. Подводные лодки запускали ракеты из подводного положения. Они маневрировали на глубинах около 50 м, имея скорость около 5 узлов.

Следующий комбинированный (то есть ракетно-авиационный) удар многонациональные силы нанесли в ночь с 18 на 19 января (до 80 ракет в залпе), а утром 19 января выпустили до 50 ракет. Всего же в семи ударах США применили около 280 ракет типа «Томагавк», в том числе более 40 с подводных лодок. В иностранной печати отмечалось, что только линейный корабль «Висконсин» выпустил 19 ракет, что составило 60% от его боекомплекта. Иракская сторона утверждала, что средствами ПВО и ПРО было сбито до 29 ракет типа «Томагавк». США заявляли, что эта цифра завышена: если иракской ПВО и удалось сбить эти ракеты, то не более 2–3.

В результате ракетно-артиллерийских ударов в первые сутки войны в большой степени удалось «ослепить» (нарушить работу 95% РЛС) ПВО страны, в значительной степени «оглушить» (подавить многие узлы связи) и «обезглавить» (уничтожить центры управления, штабы) противника, т. е. нарушить управление страной и вооружёнными силами Ирака — авиация была блокирована на земле, ЗРК



нейтрализованы, частично уничтожены пусковые установки ракет «Скад» и нарушено электроснабжение. После такого удара поражение Ирака было неизбежным и скорым — Ирак был разгромлен всего за 44 дня боевых действий.<sup>168</sup>

В свете всего вышесказанного является очевидным факт, что маленькие страны (а Ирак относится к средним странам) при нынешнем технико-технологическом развитии цивилизации уже более не могут полагаться в защите своих территорий исключительно на свои национальные армии, поскольку в настоящее время уже не требуется сухопутного вторжения войск для уничтожения военно-промышленного потенциала страны — это можно сделать ракетно-бомбовым ударом не входя на территорию страны.

Так, например, после того, как в Сирии «захлебнулась» «арабская весна» — череда государственных переворотов и антиправительственных выступлений, организованных США в арабских странах Северной Африки и Ближнего Востока в 2010–2012 гг. — Запад в 2011 году начал открытое вооружённое вторжение в Сирию с целью свержения законного правительства. В этой агрессии против Сирии стал принимать активное участие Израиль, который силами своих ВВС стал регулярно наносить ракетные удары по объектам в Сирии, но делал он это не из воздушного пространства Израиля и не входя в воздушное пространство Сирии, а из воздушного пространства третьей страны — Ливана, что гарантированно защищает израильские самолёты от ответного огня сирийской ПВО, поскольку раке-

<sup>168</sup> Надо понимать, что UK/US ставили целью разгромить Ирак настолько, чтобы принудить его к исполнению воли UK/US, и не ставили целью войны полный разгром Ирака. Так, председатель Комитета по делам Вооружённых сил Палаты Представителей Конгресса США Л. Эспин заявил, что нужно добиться такого положения, при котором *«Ирак был бы достаточно слаб и не мог угрожать слабейшим из своих соседей и достаточно силен для противодействия сильнейшим из своих соседей»*. Такая постановка цели войны объясняется тем, что полное уничтожение иракского военного потенциала не отвечало интересам UK/US, потому что это могло привести к резкому изменению военно-политического баланса в регионе в пользу Ирана, который представлял угрозу интересам UK/US в регионе Ближнего Востока и Центральной Азии, и UK/US были заинтересованы, чтобы у Ирака оставался потенциал для войны с Ираном, чтобы они снова могли воевать между собой в интересах UK/US, как это было в Ирано-Иракской войне, в арабском мире носящей название Первой войны в Персидском заливе или Первой война в Заливе (22 сентября 1980 года — 20 августа 1988 года).

ты ПВО могут упасть на гражданские объекты, как это, например, регулярно происходит у украинской ПВО в ходе Специальной Военной Операции (СВО) России на Украине<sup>169</sup>, когда украинские зенитчики регулярно попадают своими ракетами в жилые дома, убивая мирных граждан.

Да и само применение современных видов оружия малыми странами весьма ограничено по возможностям. Так, например, малые страны, входящие в коалицию с США, для вооружения своей авиации всегда ориентируются на приобретение американского истребителя-бомбардировщика F-16, который относится к лёгкому классу истребителей, а не, например, на американский истребитель-бомбардировщик F-15, который относится к тяжёлому классу истребителей, или иных самолётов подобного класса, которые есть у США. Это объясняется тем, что существует разница этих самолётов в применении по отношению к территории страны, которая состоит в том, что малые страны не могут использовать тяжёлые истребители потому, что такие истребители при взлёте и выходе на операционную высоту сразу же выходят на границу территории страны, что не позволяет использовать их на тех высотах и скоростях, на которых и должны функционировать тяжёлые истребители.

В целом лёгкие истребители являются лёгкими самолётами с одним двигателем, дальность полёта у этих самолётов небольшая и полезная нагрузка тоже весьма ограниченная, если сравнивать с тяжёлыми, двухдвигательными истребителями.

Более того, экономика этих стран не может содержать не только военно-промышленный комплекс, но даже армию, пусть вооружённую иностранным оружием, способную отразить вражеский массовый ракетно-бомбовый удар по стратегическим объектам страны,

---

<sup>169</sup> Специальная военная операция России на Украине проводится с целью демилитаризации и денацификации Украины, а также прекращения военного освоения территории Украины военно-политическим блоком НАТО с целью использования Украины как основного военного тарана в планировавшемся вторжении в Россию с целью её разрушения как государства и уничтожения, геноцида всего русского народа. Эти цели в ходе СВО многократно были озвучены различными политическими деятелями, в том числе руководителями западных государств.

СВО началась 24 февраля 2022 года примерно в 6 часов утра по московскому времени.

банально по той причине, что территории этих стран не позволяют эффективно сбивать ракеты на дальних расстояниях и самолёты, на дистанциях нанесения бомбовых ударов, поскольку в это время и ракеты и самолёты будут находиться в воздушном пространстве иностранного государства, которое может и не быть агрессором. А сбивать ракеты на заключительном этапе, т. е. в непосредственной близости от объекта, на который нацелена ракета, не только малоэффективно, но есть большая вероятность того, что даже сбитая ракета может нанести разной степени ущерб, вплоть до поражения, объекту, но при этом объект может быть поражён собственной зенитной ракетой.

При этом груз бомб и ракет, который несут современные стратегические бомбардировщики, такие как российские Ту-95 и Ту-160, могут одним ракетно-бомбовым ударом уничтожить не только любые стратегические объекты любой страны, но весь стратегический потенциал (армию в том числе) любой малой страны, и в случае нанесения подобного удара для армии вторжения останется лишь выполнение военно-полицейской миссии в поверженном и неспособном к сопротивлению государстве.

Более того, территория малой страны может стать ареной противостояния между более крупными субъектами, как это, например, произошло в 1991 году в случае с Кувейтом, когда территория этой страны стала ареной столкновения Ирака и Запада, или в случае с Украиной<sup>170</sup> в 2022–2023 гг., когда её территория стала ареной сражений между Западом и его блоком НАТО и Россией.

Таким образом, свою государственную субъектность малое государство может обеспечить только

---

<sup>170</sup> До 2014 года, когда на Украине США подготовили и совершили государственный переворот, и к управлению страной была приведена фашистская ба(е)ндеровская хунта, которая отдала страну под полное структурное управление США, Украина по территории являлась самым крупным государством в Европе. Но Украина изначально являлась проектно-конструкторским государством, а потому государственная субъектность всегда была ограничена надгосударственным управлением.

О государствах исторических и проектно-конструкторских см. «Война. Государство. Большевизм» Т. 1 «Государство».

либо входя структурно, как административная единица, в более крупное государство, которое обладает всеми необходимыми компетенциями для обеспечения своего государственного суверенитета, как политическими, так и технико-технологическими, и может самостоятельно обеспечить производство и функционирование всего спектра техники и вооружения, необходимого для защиты суверенитета государства<sup>171</sup>,

либо войдя в союз с таким государством или такими государствами. В этом случае малое государство имеет возможность подвергнуться даже меньшему удару со стороны вражеского государства/союза, поскольку на территории малого государства априори меньше стратегических объектов, которые необходимо уничтожить, чтобы нанести поражение союзу, членом которого является малое государство.

Но в случае, если малое государство является приграничной территорией между конфликтными государствами/союзами, то это малое государство рискует быть полностью уничтоженным и уйти в историю, став частью более крупного государства, как это в настоящее время происходит в случае с Украиной в ходе СВО и рискует произойти в случае с Эстонией, Латвией, Литвой, Финляндией, Молдавией и другими проектно-конструкторскими государствами, поскольку они являются территориями, с которых планируется осуществить сухопутное вторжение в Россию, и на которых или уже сгруппированы, или создаются условия для группировки войск агрессора.

Как бы то ни было, но то, что современные вооружения (авиация, баллистические и крылатые ракеты, а также ударные дроны — БПЛА — беспилотные летательные аппараты — и барражирующие боеприпасы) глобальных центров концентрации управления, к которым относятся США и Россия<sup>172</sup>, позволяют нанести поражение

---

<sup>171</sup> Ни Ирак, ни Украина не обладали такими экономическими возможностями, а потому вынуждены были использовать либо иностранное оружие, в случае Ирака, либо оружие, оставшиеся от государства, частью которого оно было прежде, как это в случае Украины.

<sup>172</sup> Страны обладательницы ядерного оружия, самого разрушительного оружия современности, — Китай, Франция, Великобритания, Индия и Пакистан — обладают в разной степени полноты набора таких вооружений, а в случае с КНДР под вопросом остаётся как само обладание ядерным оружием, так и наличие средств доставки (ракет) для поражения, например, США.

на всю глубину тыла противника, а их мощность такова, что одного удара достаточно для уничтожения крупного промышленного центра (города), привело к тому, что само понятие тыла перестало существовать как данность, если тыл не обеспечен необходимыми средствами ПВО. А ведь одним из важнейших слагаемых победы является разрушение тыла армии противника, его хозяйственно-производственного комплекса и транспортной инфраструктуры. Если тыл у противника функционирует без сбоев, то победы над ним можно и не достичь, поскольку у другой стороны конфликта может сложиться такая социально-политическая обстановка, которая приведёт к крушению самого государства, как это, например, произошло в ходе Первой Мировой войны в случае с Российской Империей в результате Февральской революции 1917 года.

Более того, изменились и стратегия и тактика ведения военных действий конфликтующих сторон. Во все времена существовала прямая зависимость от дальнобойности и мощности применяемого оружия и численности армии — чем более дальнобойное и более мощное оружие использует армия, тем меньше она может использовать солдат.

Мощь и дальнобойность вооружений, а также высокоточность современных вооружений позволяет снизить количество солдат для ведения войны и/или осуществления военной операции, например, для удержания фронта. Так, например, тот фронт, который российская армия во время СВО при использовании дальнобойных и мощных вооружений (например, крылатых ракет) и удерживает и ведёт наступление силами  $\approx 200$  тыс. человек против армии численностью  $\approx 0,9$ –1 млн человек, но которая не имеет на вооружении оружия такого класса, во время Великой Отечественной войны удерживался силами 2 млн человек против сопоставимой как по численности, так и по вооружению группировки III Рейха. Безусловно, что в обоих случаях — и в случае Великой Отечественной войны, и в случае СВО — главным залогом успеха и победы русской армии является выучка и профессионализм солдат армии и военный талант её полководцев, а мощное и дальнобойное оружие в случае СВО является всего лишь

вспомогательным средством<sup>173</sup>, поскольку оно не используется в полной мере не только для разрушения тыла, но даже в боевых действиях. При полномасштабном использовании дальнебойного и мощного оружия, которым обладает Россия, СВО давно бы была закончена, но при этом украинские города по всей территории были бы превращены в руины, наподобие сирийского города Ракка, который в период 06 июня — 17 октября 2017 года был практически полностью разрушен авиацией и артиллерией США в ходе штурма города, чтобы выбить из него террористическую организацию ИГИЛ<sup>174</sup>, столицей

---

<sup>173</sup> Надо отметить, что исторически сложилось так, что русская армия всегда во все времена сражается с численно превосходящим противником и побеждает его. Величайший русский полководец А. В. Суворов эту данность русской армии как во времена до Суворова, так и после него сформулировал в афоризме: «Воюют не числом, а умением».

<sup>174</sup> ИГИЛ — Исламское государство Ирака и Леванта — международная исламистская суннитская террористическая организация, масштабный пик активности которой был в 2013–2019 гг. преимущественно на территории Сирии и Ирака. По сути ИГИЛ является иррегулярной армией США, созданной для того, чтобы сносить неугодные UK/US правительства в исламских странах. О том, что ИГИЛ был создан США именно для этой задачи, было признано многими высшими государственными деятелями США, в том числе п-резидентом США Дональдом Трампом и его конкурентом на п-резидентских 2016 года выборах, бывшим госсекретарём США Хиллари Клинтон. Именно то, что ИГИЛ является иррегулярной армией США, и объясняет, что США ведут войну против ИГИЛ так, что наносит минимальные потери террористам, но при этом массово убиваются мирные жители и разрушаются города и другая инфраструктура стран, в которых США «борются» против ИГИЛ. Эта «борьба» США против ИГИЛ заключается в том, что для демонстрации борьбы уничтожаются рядовые боевики ИГИЛ, а вот командный состав террористов США всегда эвакуировали и спасали, вывозя на своих вертолётах, если этим высокопоставленным боевикам грозила гибель от антитеррористических действий правительственных войск Сирии или российского экспедиционного корпуса в Сирии. Были случаи, когда США сами ликвидировали того или иного видного боевика ИГИЛ, но это всегда происходило в том случае, если этот боевик мог попасть в плен к сирийским или российским военным и многое рассказать, при этом при уничтожении США этого видного боевика ИГИЛ всегда погибало много мирных жителей — США никогда такие смерти мирных людей не берут в расчёт и называют это «сопутствующим ущербом».

Название ИГИЛ происходит от самоназвания организации на арабском языке — ДАИШ — ад-Дауляту ль-Исламияй фи ль-Ирак уа ш-Шам. На английском языке организация соответственно носит название ISIL — Islamic State of Iraq and the Levant или ISIS — Islamic State of Iraq and Syria.

Однако, после того, как Россия 30 сентября 2015 года начала оказывать военную помощь Сирии в антитеррористической борьбе с ИГИЛ, организацию в СМИ стали именовать просто ИГ — исламское государство, указывая на то, что Россия уничтожает не террористическую организацию, а некое исламское государство — такое же, как Сирия, Иордания или Ирак. Это один из приёмов информационной войны, причём эту войну против России ведут все без исключения российские СМИ.

которого город стал в ходе инспирированной UK/US череды государственных переворотов в арабских государствах Северной Африки и Ближнего Востока, вошедших в историю как «арабская весна».

До сирийской Ракки полному разрушению в результате артиллерийско-бомбовых ударов был подвергнут иракский город Мосул, из которого американцы и их союзники «выбивали» боевиков ИГИЛ в период 24 марта 2016 года — 10 июля 2017 года, наиболее интенсивные боевые действия, артиллерийские обстрелы и бомбардировки Мосула, т. е. собственно штурм города, пришлись на период 16 октября 2016 года — 10 июля 2017 года.

В ходе этих артиллерийско-бомбовых ударов по городам основными пострадавшими стали мирные жители — подсчитанные погибшие исчисляются тысячами, но при этом многие из погибших и на 2023 год ещё остаются под руинами города, поскольку никто и никак на государственном уровне не предпринимает мёр по разбору руин и восстановлению городов.

Надо отметить, что США являются единственной страной, которая применила ядерное оружие, уничтожив японские города: 06 августа 1945 года — Хиросиму, а 09 августа 1945 года — Нагасаки. Эти бомбардировки не были вызваны никакой военной необходимостью, поскольку в городах не было никаких значимых военных объектов, но эти бомбардировки были сделаны в политических целях, чтобы для устрашения продемонстрировать СССР свою мощь, которая должна была побудить Советский Союз к отказу от суверенной глобальной политики.

Кроме дальнобойного оружия большой мощности необходимо отметить, что в современной войне большое значение имеет использование высокоточного оружия различной мощности и дальности применения, для поражения разнообразных целей. Речь идёт не только о поражении крупных объектов, но даже точечных, как, например, отдельное орудие, танк или оборонительный пункт.

Причём для уничтожения сил и средств противника в современной войне, как никогда прежде, большую роль играют разнообразные виды разведки. Если, например, в ходе Второй Мировой войны основными видами фронтовой разведки были авиаразведка и поиск

войсковыми разведгруппами в тылу противника, то в современной войне поиск объектов противника войсковыми разведгруппами практически отсутствует, и разведгруппы выполняют уникальные специальные задания, а практически вся визуальная разведка ведётся либо космическими средствами слежения (спутники), чего не было во время Второй Мировой войны, либо средствами воздушной разведки, которая приобрела совершенно иное качество, нежели во время Второй Мировой войны. И для фронта, в силу массового использования различных, в том числе и гражданского назначения, БПЛА, воздушная разведка стала наиболее массовой и распространённой — теперь объекты не надо выискивать разведгруппами на земле, а можно находить их с воздуха, причём подлетая к ним на близкое расстояние. А после того, как объект противника обнаружен, он может уничтожаться соответствующими видами оружия.

Иное значение, нежели во время Второй Мировой войны, приобрела и радиотехническая разведка, поскольку радиотехнические средства стали массовыми в военных действиях, так, например, все БПЛА управляются дистанционно, а потому их управление можно перехватить и посадить у себя вражеский БПЛА. Использование различных средств связи также имеет большое значение при выявлении мест дислокации войск противника для нанесения огневого поражения. Поэтому во фронтовой полосе категорически запрещено использование телефонов сотовой связи не только потому, что каналы сотовой телефонии легко дешифруются и могут быть прослушаны противником, но, прежде всего, потому, что по сотовому телефону легко и предельно точно можно определить, где находится говорящий, а значит можно точно нанести огневое поражение противнику.

Как бы то ни было, но возможность нанести сокрушительные удары по центрам управления, промышленным мощностям и вооружённым силам противника дают возможность вести войну малыми силами. Так, например, для того, чтобы США смогли разгромить Иран, по расчётам западных военных экспертов, необходима войсковая группировка численностью в 0,5–1 млн человек и ведение войны в течение 1–0,5 года соответственно в случае ведения войны конвенциональным оружием, и всего ≈100 тыс. группировка и 1 месяц —



в случае применения стратегического и тактического ядерного оружия по полной программе.

Тот факт, что Россия вот уже год ведёт СВО объясняется тем, что Россия ведёт боевые действия так, чтобы было как можно меньше жертв среди мирного населения и долгое время (почти полгода) боевые действия велись так, чтобы и Вооружённые Формирования Украины (Вооружённые Силы Украины, а точнее Вооружённый Сброд Украины) также несли минимальные потери. Эта уникальная война в истории человечества, таким образом боевые действия никогда не велись прежде.

Однако то, что мощное, дальнобойное, высокоточное оружие в комплексе является основой вооружения современных армий глобальных центров управления, а также теми или иными элементами в армиях государств, претендующих на сохранение своего суверенитета, поставило перед ними задачу определения какой по численности армия должна быть, для того, чтобы обеспечить проведение государственной политики на внешнеполитической арене.

В целом же говорить о численности вооружённых сил какой-либо страны бессмысленно без учёта:

- конкретных реалий научного, технико-технологического уровня развития:
  - локального — конкретного государства. Поскольку все страны мира разнятся по своему уровню развития и в то время, как одни страны имеют собственную ядерную энергетику, собственные программы по освоению космоса в интересах экономики и обороноспособности страны, другие страны пребывают в состоянии футуроархаики — социальные отношения в обществе находятся на уровне Средневековья, но при этом и жизнь общества и функционирование экономики построена на использовании техники и технологий, импортируемых из передовых, в смысле технико-технологического развития, стран. Другими словами, одни страны могут сами создавать технику и технологии, а другие могут обладать техникой и технологиями современного уровня только в результате импорта, причём разные страны имеют раз-

ный технико-технологический уровень развития, а потому и их зависимость от импорта разная;

▶ регионального:

- ✓ союза государств, как политического, так и экономического. Поскольку такие союзы позволяют снизить экономическую нагрузку на конкретное государство, входящее в союз, за счёт взаимовыгодного для всех государств союза использования технико-технологических ресурсов государств союза взамен предоставления собственных технико-технологических ресурсов (т. е. одно государство разрабатывает одни виды техники и технологии, а другое — другие, а затем происходит обмен), при этом государства союза объединяют свои разнообразные возможности для разработки техники и технологий, какие каждое отдельное государство союза не может выработать в одиночку — классическим примером такого сотрудничества является образованная в конце 1960-х годов путём слияния нескольких европейских авиапроизводителей, одна из крупнейших авиастроительных компаний в мире Airbus (произносится по-английски Эйрбас; по-французски Эрбюс, по-русски часто упоминается как Аэробус), которая производит пассажирские, грузовые и военно-транспортные самолёты под маркой Airbus;
- ✓ государств, находящихся в одном географическом регионе — неравномерность научного и технико-технологического развития государств может быть разной у разных государств, находящихся в одной географически-климатической зоне, и даже несмотря на то, что эти государства сопоставимы как по территории, так и по количеству населения. Так, например, наиболее развитым как по уровню развития науки, так и технико-технологическому развитию является Иран, население которого составляет 86,7 млн человек, а территория — 1 648 195 км<sup>2</sup>, а вот соседний с ним Ирак с населением в 43,8 млн человек на территории 437 072 км<sup>2</sup> находится в плачевном состоянии, но это

на 2023 год; а вот во время Ирано-Иракской войны 1980–1988 гг. Ирак был лидером в технико-технологическом развитии и весьма успешно воевал против Ирана, нанося ему поражение за поражением.

- глобального — общемирового, т. е. того уровня, которое человечество достигло в научном, технико-технологическом развитии, хотя бы и на уровне одного государства мира, как это было в достаточно длительный период лидерства СССР-России в освоении космоса<sup>175</sup>, а также того нижнего уровня в технико-технологическом развитии и соответствующего импорта странами, являющимися самыми отсталыми государствами мира.
- конкретных размеров территории государства и её географических и климатических особенностей:
  - маленькое государство, не входящее в военно-политический союз, не может использовать на своей территории некоторые виды оружия, например, реактивные самолёты, поскольку они уже при взлёте выходят за границы государства;
  - государство, находящееся на берегу океана/моря/большого озера, имеет необходимость защиты своих водных границ, а государство, граничащее с другими государствами исключительно по суше, такой необходимости не имеет. Причём, чем больше побережье океана/моря у государства, тем более мощный флот необходим этому государству для защиты своего суверенитета, но если у государства нет таких экономических возможностей, как это, например, в случае Чили, или это государство не может иметь флот по политическим причинам, как это, например, в случае Японии, то ни о каком суверенитете страны не может быть и речи;

---

<sup>175</sup> Так, например, первая ракета в истории человечества, достигшая первой космической скорости, — ракета-носитель первых искусственных спутников Земли «Спутник» (индекс ГРАУ — 8К71ПС) была создана на базе межконтинентальной баллистической ракеты 8К71 (Р-7), сопоставимой с которой у конкурента СССР — России — США не было ещё долгое время, что естественно давало СССР — России значимое преимущество в противостоянии с США и их союзниками.

- государству с тропическим ландшафтом требуется одна военная техника, с пустынным — другая, с горным — третья, и т. д. и т. п.
- конкретного состояния в государстве транспорта и логистики, причём как военного, так и гражданского назначения, а также программ их развития, как уже находящихся в стадии реализации, так и перспективных, в смысле того, что на реализацию этой программы уже есть ресурсы, или объективно обусловлены в конкретной перспективе будущего. Необходимость учёта этого фактора наглядно видна на примере России, в которой до введения в эксплуатацию Транссибирской железнодорожной магистрали (Транссиб; строилась в 1891–1916 гг.) Сибирь и Дальний Восток всегда находились под угрозой отторжения. Но и после ввода в строй Транссиба огромные территории «висели» на одной железнодорожной линии, а потому были уязвимы. Поэтому уже в 1926 году началась топографическая разведка (фактически через 2 года после окончания Гражданской войны в России 1918–1922/24 гг.), а в 1932 году было начато строительство Байкало-Амурской магистрали (БАМ) — второй железнодорожной линии на Дальний Восток, которая проходит параллельно Транссибу примерно в 610–770 км к северу от него. Однако вторжение в СССР III Рейха и начавшаяся в результате этого Великая Отечественная война надолго отложили строительство БАМа как целостной железнодорожной магистрали. Более того, в январе 1942 года по решению Государственного Комитета Обороны с построенного к этому времени участка Бам — Тында были сняты звенья пути и мостовые фермы для строительства железнодорожной линии Сталинград — Саратов — Сызрань — Ульяновск (Волжская рокада). Однако, при этом работы по строительству БАМа во время войны не были прекращены полностью и участок Комсомольск-на-Амуре — Советская Гавань сдали в эксплуатацию в 1945 году. Работы по строительству БАМа были возобновлены в 1947 году. А в 1958 году в эксплуатацию был сдан участок Тайшет — Братск — Усть-Кут (Лена). После это-

го строительство БАМа было вообще остановлено на 10 лет. Масштабное строительство БАМа было возобновлено только в 1974 году. Однако крушение СССР в 1991 году вообще остановило строительство БАМа. И, более того, в 1990-е годы железнодорожную магистраль разбирали на металлолом, что резко снизило её возможности по транспортировке грузов и пассажирским перевозкам. Возобновление строительства БАМа состоялось только в 2014 году, но масштабы разрушенного в 1990-е — 2000-е годы были настолько велики, что несколько лет ушло только на восстановление разрушенного, а не на собственно продолжение строительства БАМа, хотя и это велось, хотя бы в плане строительства железнодорожных туннелей. В этих условиях России было крайне важно показать, что она может защитить свои сибирские и дальневосточные территории. С этой целью с 11 по 17 сентября 2018 года были проведены масштабные общевойсковые учения Вооружённых сил России Восток-2018, участие в которых приняли 297 тыс. военнослужащих Вооружённых сил России, более 1 тыс. самолётов, вертолётов, БПЛА, 80 боевых кораблей и судов обеспечения, около 36 тыс. танков, бронетранспортёров и других боевых машин. Отличительной особенностью этих учений стала переброска значительного количества боевой техники и военнослужащих из западных и центральных регионов страны на Дальний Восток, причём если при подготовке агрессии против Ирака в 2003 году США и их союзники по НАТО собирали свою 180-тысячную группировку в районе Персидского залива целых полгода, то Россия на учениях Восток-2018 за неделю сумела перебросить на дальнее расстояние почти 160 тыс. военнослужащих со всей необходимой боевой техникой. Так Россия продемонстрировала всему миру не только и не столько возможности железнодорожного транспорта, но, в первую очередь, транспортные возможности авиации и флота к быстрой переброске больших контингентов войск и боевой техники на дальние расстояния. Разумеется, Россия уникальная страна по масштабам территории, но транспорт и логистика являются

чрезвычайно важными для всех стран и, например, отсутствие развитой системы дорог в государствах Африки представляет серьёзную проблему для военной логистики вооружённых сил государств, что делает необходимым держать в отдалённых регионах неоправданно большие контингенты войск, которым необходима техника, а вот если бы логистика позволяла осуществлять быструю переброску больших контингентов войск, то в отдалённых местах можно было бы держать гораздо меньшие по численности гарнизоны с меньшим количеством техники, а в случае необходимости усиливать их за счёт переброски войск из других районов страны. Такой подход позволил бы не только экономить на закупке и эксплуатации техники, поскольку её требовалось бы меньше, но, что самое главное, можно было бы иметь армию меньшей численности, но большей военной квалификации;

- при всём при этом принципиально надо понимать, что ***во все времена всей истории человечества именно политические задачи проведения государственной политики являлись и являются той основой, исходя из которой определялись и численность вооружённых сил (армии), и их (её) структура.***

Но при этом во все времена всей истории человечества численность и вооружённость армии страны зависела и по-прежнему зависит от возможностей государства таких, как

- численность населения и его половозрастная структура, определяющая предельный потенциал того, какой контингент мужчин призывного возраста может задействовать государство для призыва в армию в пределе;
- мощность экономики и её способность содержания армии в различных ситуациях войны и мира, что является определяющим в каких ситуациях какой численности у государства может быть армия;
- структура экономики, которая определяет сколько мужчин призывного возраста должно трудиться в сфере производства

- и управления, что, в свою очередь, определяет то, какая часть мужчин призывного возраста может быть призвана в армию;<sup>176</sup>
- какая часть женщин дееспособного возраста может быть без ущерба для экономики страны привлечена для службы в армии, и в каком качестве женщины могут быть привлечены для службы в армии, поскольку изменение гендерных параметров военнослужащих напрямую влияет на структуру и боеготовность армии.

Все эти факторы определяются исходя из размера территории государства, которую необходимо защищать от вторжения и необхо-

---

<sup>176</sup> Мощностъ и структура экономики является определяющим для проведения внешней политики государства вообще, и выстраивания формата внешнеполитических союзов, в частности, поскольку далеко не каждое государство может иметь экономику, которая бы обеспечила её вооружённые силы всем необходимым для ведения современной войны. В этом случае недостаток вооружений, техники и снаряжения, необходимых для вооружённых сил страны, восполняется за счёт военно-технического взаимодействия с другими странами, которые могут производить и поставлять на импорт такие вооружения, технику и снаряжение. Реже это происходит в формате совместного производства вооружений, техники и снаряжения, чаще это происходит в формате прямого импорта. В пределе такое военно-техническое сотрудничество может вылиться в то, что страна-импортёр вооружений, техники и снаряжения просто предоставляет свой воинский контингент для выполнения внешнеполитических задач страны-экспортёра.

Наглядным примером такого военно-технического сотрудничества является современная Украина, власти которой обеспечивают военно-политический блок НАТО воинским контингентом, который исключительно в интересах НАТО воюет против России в обмен на поставки вооружений со стороны блока НАТО. Задача Украины в этой войне против России за интересы Запада состоит в том, чтобы воевать «до последнего украинца», как это неоднократно озвучивали различные политические и государственные деятели Запада.

Впервые это выражение прозвучало задолго до начала СВО России на территории Украины в интервью украинского олигарха Игоря Валерьевича Коломойского американской газете *The New York Times* от 13 ноября 2019 года, в котором он сказал, что США используют Украину, чтобы ослабить своего геополитического соперника (Россию) при помощи «войны с Россией до последнего украинца» — <https://www.nytimes.com/2019/11/13/world/europe/ukraine-ihor-kolomoisky-russia.html>. Но широкую известность это выражение получило после того, как 01 февраля 2022 года в ходе своего государственного визита на Украину премьер-министр Великобритании Борис Джонсон на пресс-конференции заявил, что в будущей войне с Россией Великобритания продолжит поставлять оружие Украине, но сражаться на поле боя предстоит только украинской армии — «*Украинцы будут драться до последней капли крови*», что по сути как раз и является выражением в другой форме, что «война с Россией будет вестись до последнего украинца». СВО России на Украине началась 24 февраля 2022 года.

димости, исходя из государственной политики, присутствия армии на территориях других государств.

Но дальнобойное, мощное и высокоточное оружие является высокотехнологичным, а потому владеть этим оружием могут только хорошо образованные и профессиональные специалисты. А это, в свою очередь, требует изменения принципов комплектования армии, поскольку является очевидным, что чем больше срок службы военнослужащего, тем лучше он знает оружие и технику и владеет ими<sup>177</sup>.

---

<sup>177</sup> Это вообще историческая объективная данность — чем больше у человека стаж в профессиональной деятельности, тем больше у него опыт и тем качественнее он делает своё дело, будь то строитель, лесоруб или врач. Военная служба не исключение. Именно поэтому в прежние времена срок военной службы регламентировался исключительно состоянием здоровья военнослужащего — служили до тех пор, пока позволяли физические возможности и здоровье. Затем срок службы стал различным образом регламентироваться — одни категории (высший командный состав и уникальные специалисты) по-прежнему служили столько сколько позволяли здоровье и физические возможности, а другие (те, кто нёс на себе основную физическую нагрузку боевых действий, например, солдаты) стали служить ограниченный срок. Относительно России это выглядит так:

Пётр I в 1699 году впервые в России установил рекрутский набор солдат в армию и указом от 20 февраля 1705 года срок службы солдата был установлен «доколе силы и здоровье позволят».

В 1762 году император (1761–1762 гг.) Пётр III установил срок службы в армии — 25 лет.

С 1834 года при императоре (1825–1855 гг.) Николае I солдат по истечении 20 лет службы увольнялся в отпуск («запас» на 5 лет). С 1839 по 1859 год срок действительной службы был сокращён с 19 до 12 лет, соответственно вырос срок отпуска («запас»).

01 января 1874 года на смену рекрутской системе была введена всеобщая воинская повинность. Всё мужское население, достигшее 21-летнего возраста, без различия условий, служило 6 лет непосредственно в строю и 9 лет числилось в запасе (для флота — 7 лет действительной службы и 3 года в запасе).

14 июня 1888 года законом был установлен общий срок службы в сухопутных войсках в 18 лет, из которых 5 лет действительной службы и 13 лет в запасе.

26 апреля 1906 года законом снова были сокращены сроки службы в мирное время: в сухопутных войсках, в пехоте и пешей артиллерии срок действительной службы был 3 года. За этим следовало пребывание в запасе I разряда (7 лет) и в запасе II разряда (8 лет);

в других родах войск срок действительной службы был 4 года. За этим следовало пребывание в запасе I разряда (7 лет) и в запасе II разряда (6 лет);

во флоте срок действительной службы был 5 лет. За этим следовало пребывание в запасе I разряда (3 года) и в запасе II разряда (2 года).

При этом важно отметить, что при прохождении воинской службы учитывался и образовательный уровень:

срок службы для окончивших курс заведения I разряда (или 6 классов гимназии) был 2 года плюс 16 лет в запасе;

→→→



А для того, чтобы специалист мог состояться таковым, должен быть необходимый уровень общего и специального образования в стране в целом.

Привлечение же высокообразованных специалистов на наёмной основе в вооружённые силы страны извне не только несёт большой риск того, что привлечённые специалисты будут являться агентами другого государства и в критический момент для тех, кто их нанял, они могут служить не своему работодателю, а тому государству, которому они служат. Кроме этого, наёмники за деньги могут только убивать, но отдавать свою жизнь за деньги никто никогда не желал и не желает — это обстоятельство всегда, во всей истории человечества, было слабым местом всех наёмных армий — наёмники хорошо воюют только когда победа даётся легко и малой кровью, а когда армия попадает в тяжёлую ситуацию и у наёмников вырисовывается перспектива гибели в более-менее больших количествах, наёмники дезертируют и армия рассыпается.

Важнейшим обстоятельством является то, что во всякой войне военнотружущие погибают, а потому необходим кадровый резерв для

---

для льготного отбывания воинской повинности на правах вольноопределяющегося, кроме крепости здоровья, требовалось заявление по достижении 17-летнего возраста и свидетельство об окончании курса в учебном заведении I или II разряда или выдерживание особого экзамена. При этом для I разряда срок действительной службы был 1 год и 12 лет в запасе, для II разряда — 2 года и 12 лет в запасе.

Здесь важно отметить, что снижение срока действительной службы обуславливалось необходимостью иметь не только боеспособную армию (более молодые являются более выносливыми и боеспособными для военных действий), но и иметь подготовленный резерв на крайний случай. По мере того, как в ходе глобального исторического процесса армии становились всё более многочисленными, боевые действия всё более протяжёнными во времени, а потери во время боевых действий всё время возрастали, возрастала и необходимость для государства иметь подготовленный кадровый резерв, который бы можно было привлечь в армию как для восполнения людских потерь в ходе военных действий, так и для наращивания численности армии, если есть такая необходимость.

Необходимо отметить, что чем более высокопрофессиональный коллектив, тем быстрее новичок, попав в этот коллектив, приобретает профессиональные знания и осваивает профессиональные навыки. Поэтому армия, срок службы солдата которой был 25 лет, была всегда в высшей степени боеготовности и боеспособности, по параметру профессионализма солдат. Поэтому все реформы по снижению срока службы солдата всегда имели целью сохранить этот наивысший уровень боеспособности и боеготовности армии, но при этом расширить кадровую базу резерва.

восполнения их гибели. Если опираться на наёмников, то этот источник кадров может быть недееспособным

как в силу того, что армия может находиться в критическом состоянии и тогда наёмники просто не захотят поступать в неё из-за высокого риска погибнуть, при этом эти наёмники могут быть перекуплены противником и усилить его армию,

так и в силу того, что политика государства может быть неприемлема странам, потенциальным источникам наёмников, и эти государства (как в единичном качестве, так и в коллективе) примут политические решения, которые воспрепятствуют желающим поступить на службу в иностранную армию исполнить своё желание.

Это ставит перед любым государством, желающим иметь армию для защиты своего суверенитета, задачу

комплектования армии профессионалами, которые служили бы государству и воевали бы за его интересы не за деньги, а по идеологическим основаниям, а также

создание такого кадрового резерва, который априори позволил бы сохранять боеспособность армии на всём протяжении времени существования государства.

Каждое государство решает эту проблему исходя из территории государства, численности населения и экономики, в соответствии с теми идеологическими установками, которые явно или по умолчанию являются государственной идеологией, и соответственно этому определяется какие государства в мире являются союзными по идеологии, какие — нейтральными, а какие — недружественными или даже враждебными.

Вариантов решения проблемы того, какой численности и структуры должны быть вооружённые силы страны, по каким принципам формируется резерв — великое множество.

Так, например, вооружённые силы Корейской Народно-Демократической Республики, одной из самых милитаризированных стран, при населении 26,1 млн человек и территории 120 540 км<sup>2</sup>, составляют по разным оценкам<sup>178</sup> от 850 тыс. до 1,2 млн человек. В резерве

---

<sup>178</sup> Ввиду закрытости страны достоверных данных о численности Вооружённых сил КНДР в публичном поле нет.

находится около 4 млн человек; мобилизационный резерв — 4,7 млн человек; общий мобилизационный потенциал — 6,2 млн человек; а всего годных к воинской службе — 10 млн человек. Срочная служба в Корейской Народной Армии длится 10 лет для мужчин и 3 года для женщин — КНДР является одной из немногих стран, в которых женщины проходят обязательную срочную службу. При этом, ввиду большой нагрузки содержания вооружённых сил на экономику страны, Вооружённые силы КНДР по мере возможности участвуют в производственной сфере экономики, а часть КНА, например, строительные войска вообще основной деятельностью имеют задачу работы именно в гражданском секторе экономики. Такая сверхмилитаризация КНДР объясняется тем, что страна по идеологическим принципам живёт в формате осаждённой страны-крепости.

Япония же не имеет права на полноценную армию, поскольку проиграла во Второй Мировой войне.<sup>179</sup> Поэтому Япония при населении в 125,4 млн человек и территории 377 975 км<sup>2</sup> имеет только Силы самообороны Японии численностью в 250 тыс. человек.<sup>180</sup> Кроме того, в армии около 23 тыс. гражданских служащих. Экстренный и постоянный резерв Сил самообороны Японии составляет более 70 тыс. человек. Мобилизационный ресурс оценивается в 29 млн человек. Еже-

---

<sup>179</sup> После поражения во Второй Мировой войне (акт о капитуляции подписан 02 сентября 1945 года) Япония «на веки вечные» отказалась от «угрозы и применения вооружённой силы как средства разрешения международных споров», и, как следствие, от создания собственных сухопутных войск, флота и военно-воздушных сил. Это положение было закреплено в 9-й статье Конституции, принятой 24 августа 1946 года и вступившей в силу 03 мая 1947 года.

В 1950 году главнокомандующий американскими оккупационными войсками в Японии генерал Дуглас Макартур в обращении к японскому народу заявил, что страна имеет «право на самооборону». 08 июля того же года им был издан приказ о формировании Полицейского резервного корпуса (численность 75 тыс. человек). В августе 1952 года законодательным актом японского правительства он был преобразован в Корпус Национальной Безопасности (численность 110 тыс. человек). 01 июля 1954 года парламент Японии принял закон о создании на его основе Сил самообороны Японии (Japan Self-Defense Forces, JSDF; это название сохраняется за японскими вооружёнными силами до сих пор). Формально Силы самообороны Японии не имеют права иметь на вооружении тяжёлые вооружения

<sup>180</sup> По состоянию на начало 1980 года Силы самообороны Японии насчитывали свыше 260 тыс. военнослужащих, но при этом контингент генералов, офицеров и унтер-офицеров по численности значительно превышал штатное обеспечение этими кадрами войск, был непропорционально велик настолько, что позволял при необходимости в сжатые сроки увеличить вооружённые силы в несколько раз.

годно в Силы самообороны Японии набирается 12–16 тыс. человек для замены увольняющихся.

Комплектование Сил самообороны Японии личным составом осуществляется на добровольной контрактной основе по экстерриториальному принципу. На военную службу принимаются лица (преимущественно мужчины)<sup>181</sup> в возрасте 18–27 лет, имеющие японское гражданство, среднее образование, прошедшие медицинскую комиссию, сдавшие соответствующие экзамены и являющиеся политически благонадёжными с точки зрения государственной идеологии.

Срок действительной службы по первичному контракту для рядового состава сухопутных войск составляет 2 года, для призывников ВВС и ВМС, а также для технических специалистов в сухопутных войсках — 3 года. По истечении указанного срока контракт может быть продлен на последующие 2 года.

---

<sup>181</sup> Девушек на военную службу начали брать только с 1967 года. На 2020 год численность женщин-военнослужащих в Вооружённых силах Японии составляет примерно 12% личного состава. Для сравнения, в Швеции женщины составляют 13% от общей численности Вооружённых сил, в Германии — 11%, в США — 14%.

Надо отметить культурно-историческую особенность, с которой столкнулось правительство Японии, всё японское общество при привлечении женщин к военной службе.

Дело в том, что в японской императорской армии в период 1932–1945 гг. существовали печально известные военные бордели, так называемые «станции утешения», которые японцы создавали на оккупированных территориях. Официально бордели создавались для того, чтобы японские солдаты не насиловали местных женщин, однако за пользование борделем надо было платить, а потому японские солдаты предпочитали экономить, и изнасилования местных женщин не прекратились. Тем не менее, через 400 «станций утешения», за всё время их функционирования, по разным подсчётам, прошли от 20 тыс. (японский историк Икухико Хата) до 360–410 тыс. (по оценкам китайских историков). Японские власти на оккупированных территориях силой набирали секс-рабынь из местных девушек и женщин, жизнь многих быстро заканчивалась, поскольку в борделе одна секс-рабыня в сутки «обслуживала» 20–30 японских солдат. О таком чудовищном преступлении японской военщины по отношению к оккупированным народам знает и порицает весь мир.

Но как-то мимо внимания мировой общественности прошло то, что изначально на армейские «станции утешения» брали японок, которые от бедности и безысходности шли на это ради заработка. Однако, высокая нагрузка на одну женщину в борделе и малое количество японских женщин, изъявлявших желание работать на армейской «станции утешения», побудило японское военное руководство к тому, чтобы принудительным образом комплектовать персонал «станций утешения» женщинами с оккупированных территорий. Но, тем не менее, в японском обществе сложилось только одно восприятие того, каким образом японская женщина может быть связана с армией. Поэтому при наборе в 1967 году в общество вольно или невольно возникли нехорошие ассоциации. Однако постепенно эти ассоциации в целом были преодолены.

Для остальных категорий военнослужащих установлен предельный возраст пребывания на военной службе в зависимости от воинского звания: генерал (адмирал) — 60 лет, полковник (капитан 1 ранга) — 56 лет, подполковник и майор (капитан 2 и 3 ранга) — 55 лет, капитан, капитан-лейтенант и унтер-офицер 1, 2 и 3-го класса — 54 года.

Как наглядно видно из приведённых примеров, каждое государство определяет то, какими должны быть их вооружённые силы и их структура, исходя из конкретных условий, экономических возможностей, идеологии государства, его уровня суверенитета.

Однако, для правильного решения задачи определения принципов формирования армии, необходимо помнить, что человеческая цивилизация на планете Земля развивается, образно говоря, циклично по восходящей спирали, когда на каждом новом восходящем витке развития человечество повторяет уже прожитый этап, но на качественно ином уровне развития.

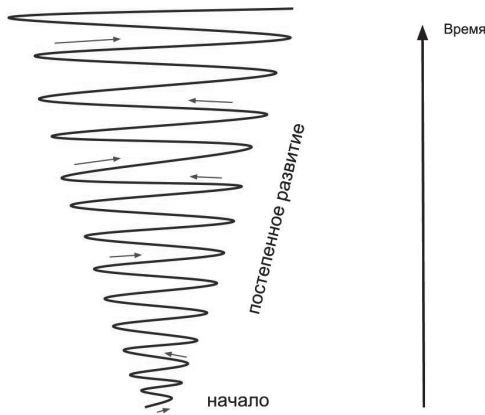

*Классическое изображение спирали развития*

Так в плане развития военного дела мы видим на заре развития человечества «массовые» армии, бойцами которых являются все мужчины и юноши, способные держать в руках оружие, а войны велись в те периоды, когда население не было задей-

ствовано на сельскохозяйственных работах, поскольку потеря урожая грозила голодом и гибелью народа/племени;

затем настал период малых, компактных профессиональных армий, которые защищали производственные силы своей государственности и осуществляли захват производительных сил других государственных;

с развитием техники и технологий, а именно с появлением огнестрельного оружия, которым мог пользоваться обычный человек, не имевший до этого специальной военной подготовки, а знающий только чем отличается сено от соломы<sup>182</sup>, появилась возможность

---

<sup>182</sup> Отсыл к историческому анекдоту про русскую армию периода от Петра I до Николая II, согласно которому неграмотных рекрутов из деревни, не знающих где «лево», а где «право», но знающих чем отличается сено от соломы во время занятий строевой подготовкой, привязывали к левой ноге пучок сена, а к правой — пучок соломы. Соответственно этому команда «на-лево!» звучала как «сено», и солдат поворачивал налево, а команда «на-право!» звучала как «солома», и солдат поворачивал направо.

Поверить в реальность этого анекдота, а тем более приписывать придумывание такого приёма выдающимся личностям, таким как Пётр I или Суворов, могут только люди, плохо знающие русские сказки, пословицы и поговорки, на которых росли русские люди как в деревнях, так и городах. В русских сказках многие сюжеты построены именно на противопоставлении правого и левого, это же отражено и в пословицах и поговорках. Поэтому русские люди с детства знали, где левая, а где правая сторона, рука или нога. К слову сказать, примерно до середины XX века, пока лошадь широко использовалась как транспортная сила, даже в городах хорошо знали, чем отличается сено от соломы.

Данный исторический анекдот даёт ложное объяснение реальности, которая является обыденностью и в наше время, когда во время строевой подготовки солдаты путаются и, получив команду на поворот в одну сторону, разворачиваются в другую. И это связано не с тем, что современные люди не знают где право, а где лево, а с тем, что солдаты, построенные в строй, ещё не составляют слаженного коллектива, что в строю собраны люди, которые впервые увидели друг друга, их биополя вступили во взаимодействие друг с другом, причём подчас это взаимодействие имеет конфликтный характер, а потому у солдата может возникнуть беспорядок мыслей в голове, что и приводит к тому, что он путает команды и, получив команду поворота в одну сторону, разворачивается в другую. Строевая подготовка как раз и служит тому, чтобы обеспечить порядок в голове каждого солдата, чтобы он не путался в исполнении команд, в целом для того, чтобы сформировать слаженный военный коллектив. Подробнее об этом см. Приложение № 10 «О строевой подготовке».

Надо отметить, что аналоги русского анекдота есть в других странах. Так, например, в Великобритании в ситуациях обозначения право-лево у малограмотных солдат использовалась прямая пара русского солома-сено — straw-hay, а в Турции в аналогичной ситуации солдат учили знанию право-лево под команду «Лук-Чеснок» — Soğan-sarimsak — в выборе этих слов есть своя логика: soğan — соответствует левой ноге — sol по-турецки, а sarimsak — правой — ot sağ.

брать любого физически здорового мужчину и в короткий срок сделать из него солдата, вполне профессионального для того, чтобы вести бой против вражеского солдата такого же качества. Собственно профессиональные военные знания и умения стали уделом офицерского корпуса. Такая ситуация сохранялась примерно до конца XIX века;

к началу XX века человечество снова вышло на необходимость иметь массовую армию<sup>183</sup>, но уже на принципиально ином уровне —

<sup>183</sup> Собственно рубеж перехода в Новое Время от малочисленной профессиональной армии к массовой армии военные историки зафиксировали достаточно чётко — это произошло после свершения Великой Французской революции в 1789 году. Именно эпоху Революционных войн (1792–1802 гг.), которые развязала революционная Франция в Европе, численность армий резко выросла — в армию стали брать практически всех способных носить оружие. Но массовая, даже в представлениях конца XVIII — начала XIX века, армия тут же повлекла за собой и изменение характера войн. Советский военный историк, генерал-майор РККА Николай Арсеньевич Левицкий (1887–1942 гг.) по этому поводу отмечал: «Массовые армии и свобода их маневрирования растягивают бой во времени и пространстве. Если бой в дореволюционную эпоху протекал 1–2 часа на фронте 2–3 км, то теперь бой тянется 2–3 дня на фронте 10–20 км». — Левицкий Н. А. «Полководческое искусство Наполеона». — М.: Государственное Военное издательство Наркомата обороны Союза ССР, 1938. — стр. 27.

Важно отметить, что в понятиях начала XIX века означало понятие «массовая армия»: «Обязательная воинская повинность способствовала набору многочисленной армии для непрерывных захватнических войн. В 1802 г. армия Наполеона насчитывала 406 000 чел. пехоты и 45 000 чел. конницы, а в 1812 г. численность армии доведена была до миллиона человек, не считая „союзников“, которые были вынуждены присоединить свои войска к французским». — Левицкий Н. А. «Полководческое искусство Наполеона». — М.: Государственное Военное издательство Наркомата обороны Союза ССР, 1938. — стр. 27.

Безусловно, что в цитируемом отрывке речь идёт об армии военного времени, но переход к массовой армии произошёл именно в конце XVIII — начале XIX века, и далее численность армии только возрастала. Так та же Франция к началу франко-прусской войны 1870–1871 гг. имела действующую армию в 647 тыс. человек, а к 1880 году Франция могла выставить на театр военных действий уже армию численностью более одного миллиона человек, и, кроме того, 638 тыс. составляли территориальную армию. Однако, Франции при численности населения на 1914 год составлявшего (без колоний) 39,6 млн человек, из которых около 17 млн — мужчины, было трудно иметь армию, сопоставимую с армией будущего противника в Первой Мировой войне — Германией, население которой (без колоний) составляло 65 млн человек, поэтому законом от 07 августа 1913 года была увеличена продолжительность службы с двух до трёх лет и снижен призывной возраст с 21 года до 20 лет, что позволило довести штатный состав нижних чинов до 720 тыс., а общую численность постоянной армии Франции увеличить на 50%. К 01 августа 1914 года французская армия мирного времени (включая и колониальные войска) насчитывала 882 907 человек.

Но более наглядно рост численности армии виден на примере противника Франции во франко-прусской войне — Германии. Так, к началу франко-прусской войны →→→

теперь численность населения стран позволяла не использовать в войне всё мужское население, а только его часть, оставляя другую часть в тылу для обеспечения функционирования экономики, а образовательный уровень солдат позволял готовить из них уже вполне квалифицированных военных специалистов в тех сферах, которые ранее были уделом только офицерского корпуса. Именно в таком

---

Северо-Германский союз во главе с Пруссией имел армию мирного времени 315,6 тыс. человек (армия Пруссии 283 тыс. человек), законом от 02 мая 1874 года численность германской армии мирного времени определялась в 401 659 человек нижних чинов (рядовых и унтер-офицеров), законом от 06 мая 1880 года численность нижних чинов была увеличена до 427 274 человек, а в 1890 году общая численность армии была доведена до 510,3 тыс. человек (в том числе 486 983 рядовых и унтер-офицеров и 23 349 генералов и офицеров). Т. е. всего за 20 лет численность германской армии мирного времени была увеличена почти на 62% при том, что население Германии за это же время возросло только на 25%.

К началу Первой Мировой войны численность сухопутной германской армии была доведена до 808 280 человек, в том числе 30 459 офицеров, 107 794 унтер-офицера, 647 793 рядовых, 2 480 врачей, 865 ветеринарных врачей, 2 889 военных чиновников, 16 тыс. вольноопределяющихся.

Такая же картина опережающего темпа увеличения численности вооружённых сил по отношению к темпу прироста численности населения являлась характерной для всех государств того времени. А Первая Мировая война только ускорила рост численности армий, поскольку в это время армии в силу технико-технологического уровня развития цивилизации попали в «заколдованный круг» — увеличение численности армии «растягивает бой во времени и пространстве», что в свою очередь требует увеличения численности армии. Т. е. технико-технологическое развитие цивилизации позволяет содержать большие массовые армии, но при этом не имеет средств массового поражения армий, а потому армии вынуждены вступать в противоборство друг с другом, растягиваясь по фронту на многие десятки и даже сотни километров и сражаться столько сколько позволяют людские ресурсы стран. Выскочить из этого «заколдованного круга» можно только лишь увеличив разрушительную мощь вооружений и дальность поражения объектов, вплоть до полной досягаемости любой точки территории противника. Это произошло после Второй Мировой войны с постановкой на вооружение атомного оружия и средств его доставки в любую точку планеты: авиации дальнего действия и ракет. Возможность поразить любой стратегический объект на территории противника и уничтожить армию противника в местах её постоянной дислокации делает бессмысленным создание собственной массовой армии, поскольку на поле боя ей некому будет противостоять ввиду отсутствия армии противника. А вот, если по политическим причинам не разрушать тыл вражеской армии, как это происходит в настоящее время в ходе СВО, и не уничтожать вражескую армию в местах её постоянной дислокации, как это было в начальный период СВО, то для сокрушения вражеской армии и её тыла безусловно приходится увеличивать численность своей армии до пределов, которые гарантированно позволят выполнить задачу по слову на поле боя сопротивления вражеской армии и достижения политических целей проведения боевых действий. Причём, чем более высокотехнологичные и мощные вооружения используются армией, тем меньше численность, на которую требуется увеличение армии.



формате армий прошла Мировая война XX века, прошедшая в два этапа — Первая Мировая война 1914–1918 гг. и Вторая Мировая война 1939–1945 гг.;

к концу XX века в полном соответствии с Законом Времени вооружения достигли такой дальности, мощности и высокой точности поражения объектов, что массовые армии стали просто не нужны, хотя бы потому, что ядерные потенциалы СССР и США были достаточны для уничтожения всей планеты Земля по несколько раз с каждой стороны, а кроме этих государств обладателями ядерного оружия тайно или явно стали ещё несколько государств мира. Т.е. стало возможным уничтожение не только армии противника, но и его государства ещё на самом начальном этапе подготовки к агрессии. Но даже, если и не доходить до крайностей и не вести войну до полного уничтожения человечества, или какого-либо государства при помощи ядерного оружия, появившиеся технические возможности быстрой переброски больших контингентов войск в любую точку планеты, а также мощность и дальность обычных средств ведения войны стали таковы, что стало возможным вести войну и побеждать государства в любой точке планеты и в кратчайшие сроки, используя исключительно профессиональную армию, что наглядно было продемонстрировано миру в ходе уже упоминавшейся в данной работе Войне в Персидском заливе в 1990–1991 гг.

Т.е. к концу XX века человечество снова, но уже на более высоком качественном уровне, вышло на то, что для выполнения политических задач государству необходима не массовая армия, а армия профессиональная.

Однако, в связи с тем, что именно проведение политики государства, как внутренней, так и внешней, является определяющим какая численность и какая структура должны быть у вооружённых сил, возникает вопрос использования вооружённых сил государства для проведения государственной политики в тех случаях, когда государство по тем или иным причинам не может использовать вооружённые силы под государственным флагом, но вооружённое участие государства в тех или иных процессах является жизненно важным для государства. Исторически это было решено через со-

здание в государстве негосударственных вооружённых формирований — частных охранных предприятий (ЧОП) или частных военных компаний (ЧВК) — деятельность которых регламентируется государством, но за деятельность которых государство *формально* не несёт ответственности.

Наиболее известным в прошлом примером ЧВК является Британская Ост-Индская компания (англ. East India Company), созданная 31 декабря 1600 года указом Елизаветы I. До 1707 года носила название — Английская Ост-Индская компания. Формально Британская Ост-Индская компания являлась акционерным обществом, которое получило от британского государства обширные привилегии для торговых операций в Индии, но ключевым звеном этой компании была собственная армия, за действия которой Великобритания ответственности не несла, но все плоды деятельности которой принадлежали государству. Именно через деятельность Ост-Индской компании была осуществлена британская колонизация Индии и ряда стран Востока.

В современности наиболее известной ЧВК является американская Blackwater USA, основанная 26 декабря 1996 года. За время своего существования компания несколько раз незначительно изменяла названия, например, в октябре 2007 года компания была названа Blackwater Worldwide, но при всех изменениях она всегда сохраняла своё основное название — Blackwater. В феврале 2009 года компания была кардинально переименована и стала называться Xe Services LLC, а в мае 2011 года она была снова переименована и стала называться Academi.

Blackwater всегда использовалась правительством США, когда использование вооружённых сил США было невозможно по политическим причинам и преимущественно для самой грязной работы — осуществления свержения неугодных США правительств иностранных государств, для политических убийств и террора населения тех стран, которые США хотели превратить в свой сырьевой придаток.

В СССР не было законодательства, которое бы позволяло создавать ЧОП или ЧВК, но политические интересы государства никуда от этого не исчезали и требовали вооружённого участия государства

в тех или иных процессах. Так, например, СССР не мог поддержать своими вооружёнными силами республиканское правительство Испании, против которого при опосредованном участии ряда западных государств был поднят вооружённый фашистский мятеж, в результате которого в Испании началась гражданская война (17 июля 1936 года — 01 апреля 1939 года). Участие СССР в гражданской войне в Испании на уровне своих вооружённых сил было чревато для советского государства войной со всеми западными государствами, чего советское правительство не могло допустить никоим образом, но бросать на произвол судьбы союзное Советскому Союзу испанское государство СССР тоже не мог, поскольку тогда бы остался один на один со всем западным миром, а война в Испании, пусть даже если она завершится поражением республиканской Испании, давало возможность СССР частично нанести враждебным западным государствам военный и политический ущерб и позволяло создать внутри западных государств широкие антифашистские настроения у людей, что тоже позволяло СССР более эффективно защищать свои интересы от агрессии западных государств. Поэтому СССР стал направлять в Испанию не только оружие, но и военных специалистов, которые были столь необходимы армии республиканской Испании. При этом в СССР считалось, что для участия в войне в Испании из Советского Союза ехали **абстрактные** добровольцы, которые на самом деле были военнотрудовыми РККА, формально выведенными из состава РККА, но за участие в войне в Испании они награждались государственными наградами СССР, получали по возвращении в ряды РККА повышение, как в звании, так и должности. А вот во время, когда они принимали участие в войне в Испании, советские добровольцы носили испанские имена, что не позволяло западным странам предъявлять Советскому Союзу какие-либо претензии по участию в войне в Испании.

Другим примером участия СССР в войне за рубежом и под чужим флагом является история так называемого Кумульского восстания в провинции Синьцзян<sup>184</sup> Китайской республики, имевшее

---

<sup>184</sup> Что по-китайски значит «новая граница».

место в 1931–1934 годах. В это время Китай переживал трудные времена — страна как государство практически не существовала. Партия Гоминьдан, которая и представляла собственно Китайскую республику, не могла объединить провинции Китая в одно централизованное государство — этому препятствовали различные мятежные генералы, которые не желали признавать центральное правительство и находились с ним в разной степени конфронтации, что делало Китай очень слабым государством, на территории которого различные иностранные государства проводили собственную политику вплоть до создания марионеточных государств, как это было в случае с созданием японскими интервентами формально китайского государства Маньчжоу-го / Mǎnzhōuguó — Государство Маньчжурия, формальной датой основания которого считается 01 марта 1932 года и которое просуществовало до 19 августа 1945 года. Маньчжоу-го было создано в результате интервенции Японии в Китай, которая началась 18 сентября 1931 года, когда японская Квантунская армия вторглась в Китай и оккупировала северо-восточную территорию Китайской республики.



*«Синьцзян — Восточный Туркестан  
(в настоящее время Синьцзян-Уйгурский автономный район Китая).  
Цифрами обозначены: 1. Афганистан, 2. Британская Индия»*

Район Синьцзян был в то время стыком интересов сразу нескольких государственных субъектов, в частности, Китая, Японии, Турции, Великобритании и СССР/России.

У каждой страны в этом регионе был свой интерес. Турция активно проводила свою пантюркистскую политику, согласно которой Турция должна объединить в одно государство все тюркоязычные народы. А уйгуры, говорящие на языке тюркской группы, являются основной этнической группой среди населения Синьцзяна (Восточного Туркестана), поэтому Турция делала всё, чтобы установить в этом политически нестабильном регионе государственность, прямо подчинённую Турции. Кроме того, создание напряжённости на границе СССР, но отдалении от собственно советско-турецкой границы, давало Турции свободу политического манёвра в отношениях с СССР и инструмент воздействия на СССР.

Япония также руководствовалась стремлением создать СССР проблему вдалеке от тех территорий Дальнего Востока, которые Япония стремилась прибрать к рукам, и чтобы СССР занимался проблемами на своих границах, а не пыталась выстраивать советско-китайские отношения, которые бы вредили экспансионистским планам Японии.

Великобритания же вообще в то время вела активную войну на уничтожение СССР. Эта война была начата сразу же после свершения Великой Октябрьской Социалистической революции в ноябре 1917 года. Великобритания приняла самое активное участие в интервенции в Россию в ходе Гражданской войны в России (1918–1922 гг.), а после её завершения стала разжигать национальный сепаратизм на окраинах СССР. Именно Великобритания была основным генератором басмачества в Средней Азии СССР, которое в основном было разбито и вытеснено за пределы СССР примерно в 1933 году<sup>185</sup>. При этом надо отметить, что Британская Индия непосредственно

---

<sup>185</sup> Последние басмаческие отряды прекратили активные действия против СССР в 1942 году, когда СССР и Великобритания в ходе Второй Мировой войны, в которой они были союзниками, «договорились» о прекращении трансграничной холодной войны. Однако, Великобритания в нарушение соглашения продолжала негласно поддерживать басмачей в их войне до тех пор пока басмачество не сошло на нет в результате их физического уничтожения советскими пограничниками уже в середине 1950-х годов.

границила<sup>186</sup> с этим районом. А басмаческое движение в Средней Азии СССР, разгромленное было примерно к концу 1926 года, в начале 1930-х годов снова вспыхнуло, и Великобритании критически важно было расширить это басмаческое движение всеми возможными силами.

Именно возможность расширить басмаческое движение против СССР и дало Кумульское восстание в Синьцзяне (Восточном Туркестане) Китая. Формальной причиной к этому восстанию послужило то, что в марте 1930 года власти Китайской республики (Гоминьдан) упразднили Кумульское Ханство, отказавшись санкционировать наследование престола скончавшегося князя Шамахсуда. На территории ликвидированного княжества было образовано два уезда, были введены налоги, уездными начальниками были назначены китайцы. Губернатором провинции Синьцзян в 1928–1933 гг. был типичный китайский милитарист Цзинь Шужэнь (кит. трад. 金樹仁, упр. 金树仁, пиньинь Jīn Shùrén; 1879–1941 гг.), который, получив пост от центральной государственной власти, не слишком-то считался с ней и правил провинцией как неким отдельным, самостоятельным государственным образованием. Поэтому кроме налогов, которые были установлены центральной властью Китая, он ввёл свои.

Для укрепления своей личной власти Цзинь Шужэнь произвёл широкий рекрутский набор среди китайских беженцев из своей родной провинции Ганьсу, в которой было только что подавлено восстание дунган, и создал из них несколько боеспособных частей. Для покрытия расходов на резко возросшую в численности армию Цзинь начал выпуск ничем не обеспеченных денег, что спровоцировало инфляцию; он повысил налоги и ввёл ряд госмонополий. Цзинь заменил командный состав армии доверенными людьми, сменил всех уездных начальников, сместил с постов некоторых губернаторов округов и наиболее ненадёжных чиновников, стараясь замещать должности своими родственниками и земляками из Ганьсу, что привело к скачку коррумпированности.

---

<sup>186</sup> Ныне это граница с Индией и Пакистаном.

Более того, слабая государственность привела к тому, что сборщики налогов, пользуясь безконтрольностью, помимо официальных налогов производили и незаконные поборы, что в совокупности грозило крестьянам полным разорением. Положение усугублялось тем, что войска, переброшенные в провинцию ещё при правлении предъидущего губернатора провинции Ян Цзэнсина, из-за плохой работы тыла оказались предоставленными сами себе и приступили к самообеспечению путём грабежа местного населения. Кроме этого назрел и этнический конфликт, поскольку китайским беженцам из Ганьсу выделяли землю за счёт местных уйгурских крестьян.

Восстание доведённого до отчаяния населения не заставило себя ждать — мятеж начался в апреле 1931 года, когда в Сяобао один из китайских сборщиков налогов, китайский ротный командир, решил силой завладеть уйгурской девушкой. Сборщик был убит, примерно 300 взбунтовавшихся уйгурских крестьян сожгли управление уездного начальника, убили его самого и начали убивать китайцев. Восстание, как пожар в степи, молниеносно распространилось по всей провинции. Однако, это восстание не имело ни малейшего шанса на успех, поскольку слабооружённые крестьяне не смогли бы противостоять войскам губернатора. Но тут уже всюду проявились иностранные заинтересованные стороны, которые уже в период перед мятежом активно работали в регионе. Как только мятеж разразился, сразу выяснилось, что в регионе уже есть японские, британские и турецкие военные специалисты, количество которых стало резко увеличиваться с началом мятежа, а из Турции стали прибывать ещё и турецкие «добровольцы», обладающие опытом ведения боевых действий.

Для губернатора Синьцзяна Цзинь Шужэня сложилась критическая обстановка — его слабоорганизованная армия мало чем отличалась по организации от восставших под руководством иностранных военных специалистов и с участием турецких «добровольцев», а вот по численности резко проигрывало им. Кроме того, Япония, Турция и Великобритания приняли деятельное участие по обеспечению восставших оружием, как за счёт поставок из-за рубежа, так и за счёт коррупции в китайской армии, причём этот источник был основным.

В этих условиях для Цзинь Шужэня остался только один источник укрепления своей армии — русские белогвардейцы, эмигрировавшие в Восточный Туркестан после поражения в Гражданской войне в России. Надо отметить, что у русских были основания для того, чтобы выступить против восставших, поскольку те массово вырезали не только китайцев, но и русских. Поэтому русские и до обращения к ним Цзинь Шужэня сами стали создавать отряды самообороны для отпора мятежникам. А когда Цзинь Шужэнь решил воспользоваться военной силой русской эмиграции была объявлена мобилизация, причём для надёжности и успеха этого мероприятия было объявлено, что уклонившиеся от мобилизации будут выдворены из Синьцзяна в СССР в 24 часа. Сформированный таким образом русский военный отряд возглавил бывший поручик царской армии, полковник Белой Армии, бывший начальник штаба армии атамана А. И. Дутова Павел Петрович Папенгут (27 мая 1894 года — не ранее декабря 1933 года). Однако численность отряда была невелика, всего примерно 1,8–2 тыс. человек. Это была серьёзная подмога китайской армии, но явно недостаточная, чтобы хоть как-то остановить восставших. Тем более, что на помощь повстанцам пришёл из соседней провинции Ганьсу генерал Ма Дзунин, войска которого состояли из дунган.

И тогда Цзинь Шужэнь, желавший быть самовластным правителем, обратил свой взгляд на СССР, причём не только по указанной политической причине, но и сугубо из прагматического соображения — от Урумчи — столицы провинции — до ближайшей советской железнодорожной станции Аягуз всего 950 км, а до ближайшей китайской станции Баотоу — 2 340 км.

Цзинь Шужэнь обратился к СССР с просьбой о поставке оружия. СССР сразу же откликнулся на просьбу китайского губернатора. И причины были весьма и весьма серьёзными — восстание шло под антикитайскими, панисламистскими и пантюркистскими лозунгами. Существовала реальная опасность того, что, покончив с китайцами в Восточном Туркестане, мятежники, управляемые Японией, Турцией и Великобританией, перейдут границу и вторгнутся в СССР, значительно усилив тем самым басмаческое движение в Средней Азии



СССР. Для СССР было жизненно важно предотвратить такое развитие событий, ликвидировать в зародыше исходящую для советского государства угрозу, и в перспективе получить контроль над стратегически важным регионом, которым является Восточный Туркестан.

Однако поставка оружия не изменила положения в Синьцзяне. А вот факт того, что Цзинь Шужэнь обратился к Советскому Союзу, вызвал резкую реакцию китайского правительства — в Синьцзян была послана 36-я дивизия Национально-революционной армии Гоминьдана под командованием генерала Ма Чжунъина с задачей свержения Цзинь Шужэня. Но 12 апреля 1933 года Шэн Шицай (кит. упр. 盛世才, пиньинь Shèng Shìcái, 1895–1970 гг.) при поддержке русского белоэмигрантского отряда во главе с П. П. Папенгутом сверг Цзинь Шужэня и сам стал губернатором Синьцзяна (1933–1944 гг.)

Поскольку обстановка в Синьцзяне неуклонно ухудшалась СССР стал действовать более решительно и не ограничился одной поставкой оружия. И в марте 1933 года железной дорогой с Дальнего Востока были переброшены остатки китайской армии генерала Ма Ду — одного из китайских милитаристов, которого поддержал СССР, но который был разбит японскими интервентами и вынужден был отступить из Китая в СССР. Переброска армии численностью до 10 тысяч человек заняла некоторое время — первая партия численностью в 1,5 тыс. человек прибыла в Синьцзян в марте, а переброска всей армии закончилась только летом 1933 года. Тем не менее даже с приходом этих войск ситуация оставалась чрезвычайно опасной и всё время ухудшалась.

В этих условиях новый губернатор Синьцзяна Шэн Шицай продолжил политическую линию на сотрудничество с СССР.

И тогда в ноябре 1933 года в предгорьях китайского Алтая из ниоткуда появилась Алтайская Добровольческая Армия (АДА) общей численностью до 7 тыс. человек, бойцы и командиры внешне выглядели как белогвардейцы — солдаты и офицеры носили соответствующие погоны. На вооружении АДА были советские танки, броневые автомобили и авиация.

Именно в таком виде советские войска вошли на территорию Восточного Туркестана (Синьцзяна) и принялись громить как мятеж-

ников, так и китайские войска центрального правительства. Важно отметить, что в составе АДА были не только бойцы и командиры Красной Армии в белогвардейской форме, но и тот самый белогвардейский отряд, который был сформирован в Восточном Туркестане ещё при прежнем губернаторе Синьцзяна Цзинь Шужэне — и красноармейцы в белогвардейской форме и бывшие белогвардейцы совместно сражались за интересы общей для них Родины-России. Только белогвардейским отрядом стал командовать полковник Н. И. Бектеев,<sup>187</sup> получивший чин генерал-лейтенанта армии Синьцзяна, а военным советником у него был товарищ с не очень звучным для русского уха именем Фу Дзи Хуй — под этим псевдонимом скрывался будущий знаменитый полководец Великой Отечественной войны, дважды Герой Советского Союза, маршал бронетанковых войск Павел Семёнович Рыбалко (23 октября [04 ноября] 1894 года, село Малый Выстороп, Лебединский уезд, Харьковская губерния, Российская Империя — 28 августа 1948 года, Москва, РСФСР, СССР).

В этой связи надо отметить, что боевое взаимодействие советских «белогвардейцев» и белогвардейцев-белоэмигрантов было таково, что авиацией АДА командовал белоэмигрант, бывший полковник царской армии Иванов, а лётчиками были советские пилоты, которые летали на советских самолётах.<sup>188</sup>

---

<sup>187</sup> 10 декабря 1933 года П. П. Папенгут, которого правительство Шэн Шицая подготавливало в подготовке заговора против губернатора, по приказу этого китайского правительства был арестован по обвинению в подготовке апрельского (1933 года) заговора (того самого заговора в результате которого Шэн Шицай пришёл к власти), и расстрелян в городе Урумчи.

<sup>188</sup> И вообще многие руководящие должности заняли бывшие белые офицеры (некоторые из них вернулись в Советскую Россию из эмиграции) и привлеченные к сотрудничеству с ОГПУ-НКВД. Например, И. Лунчиков — бывший войсковой старшина, исполнявший в Синьцзяне должность начальника штаба Южного фронта; А. Н. Барковский — поручик Дроздовского полка, в Синьцзяне — руководитель войсковой разведки; Андреев — сын крупного Петроградского торговца, служивший в штабе Южного фронта; Иванов-Мальцев — бывший офицер Добровольческой армии, в Синьцзяне — начальник группы советских войск; В. Д. Константинов — офицер армии атамана А. И. Дутова, в Синьцзяне — командир конной группы, В. Г. Саламахин (Ильин Андрей Романович) — бывший офицер армии Деникина, адъютант 1-го Кубанского полка, в Синьцзяне — сначала командир ударной группы, затем выполнял особые задания командования; и др.

Для противодействия советским «белогвардейским» войскам Гоминьдан отправил экспедиционный корпус и группировка войск Китайской республики в Синьцзяне достигла 40 тыс. человек. Сложилась ситуация, когда две мощные армии — небольшая, но хорошо вооружённая и организованная советская армия и плохо организованная и разномастно вооружённая, но большая китайская армия, — сойдясь в схватке между собой, просто как молот и наковальня, сокрушили мятежников. В этой схватке китайская армия была наголову разбита, после этого советские войска вышли из Синьцзяна в конце апреля 1934 года. После выхода советских войск, в Синьцзяне остался кавалерийский полк численностью около 1 тыс. человек с танками и артиллерией и несколько десятков военных советников. Военнослужащие этого советского подразделения РККА в Синьцзяне были по-прежнему одеты в белогвардейскую форму со знаками различия и чинами старой российской императорской армии.

С помощью СССР Шэн Шицай стал полновластным правителем провинции, а в ответ на эту помощь он заключил с Советским Союзом ряд выгодных для СССР соглашений.<sup>189</sup> Однако в 1942 году под впечатлением поражений СССР в войне с III Рейхом Шэн Шицай нарушил договора, встал на путь проведения антисоветской политики, удалил советских советников и развязал репрессии против коммунистов.<sup>190</sup>

Как бы то ни было, участвуя «под чужим флагом» в войне в Синьцзяне, Советский Союз обеспечил то, что война из Восточного Туркестана не пришла на территорию Средней Азии СССР и не усилила басмачество, которое вскоре было разгромлено. Кроме этого, СССР в целом до 1944 года имел серьёзные экономические выгоды

---

<sup>189</sup> Кроме добычи в Синьцзяне на условии концессии таких полезных ископаемых как золото, олово и др., СССР получал из региона и продукцию сельского хозяйства. Так, только в 1942 году, только в Китайском Алтае советской внешнеторговой компанией Совинторг было закуплено по очень умеренным ценам 18,1 тыс. коров, 50,2 тыс. лошадей, 481 тыс. овец, что было серьёзным вкладом в продовольственном обеспечении населения и армии воюющего Советского Союза, кроме того шерсть и шкуры были сырьём для изготовления различных изделий, например, сапог и полушубков для армии.

<sup>190</sup> Однако, лишившись поддержки СССР в противостоянии с центральным правительством Китая (Гоминьданом), Шэн Шицай уже в 1944 году потерял место губернатора Синьцзяна.

от взаимодействия с Синьцзяном, но, самое главное, разгром мятежа в Синьцзяне повлиял и на внешнеполитические отношения с разными странами, особенно с Японией, которая стала более осторожной в отношениях с СССР, и Великобританией, которая стала союзницей СССР по антигитлеровской коалиции во Второй Мировой войне.

Участие СССР в событиях в Синьцзяне «под чужим флагом» позволило не только защитить интересы Советского Союза, но и не испортить отношения с иностранными государствами, даже с теми, с кем СССР пришлось столкнуться в Синьцзяне в прямом военном противостоянии. А всё потому, что у иностранных держав не было формального повода для обвинения СССР во вторжении в Синьцзян, ведь основную роль в разгроме пантюкистского, панисламистского мятежа сыграли белогвардейцы, про которых все знали, что их много было в этом регионе, поскольку они сюда эмигрировали, не приняв Советской власти в России, но никто же не знал их точное количество, что и позволило СССР направить в Синьцзян своих «белогвардейцев». А тот факт, что СССР после разгрома мятежа и китайских войск Гоминьдана наладил выгодное экономическое сотрудничество с правительством Синьцзяна, так это обычная практика во всём мире, и на этом конфронтацию с СССР построить было нельзя — международная обстановка не позволяла. Поэтому все смирились с присутствием СССР в Синьцзяне настолько, что это позволило уже в скором времени, в 1935 году, возглавлявшему Гоминьдан Чан Кайши (англ. Chiang Kai-shek, кит. трад. 蔣介石, упр. 蒋介石, пиньинь Jiǎng Jièshí, палл. Цзян Цзешу; 31 октября 1887 года, Сикоу, провинция Чжэцзян, Китайская Империя Цин — 05 апреля 1975 года, Тайбэй, Тайвань) в инициативном порядке обратиться к СССР с предложением о заключении взаимовыгодного соглашения для совместной борьбы с японской интервенцией в Китай и защиты от агрессии территории СССР. Такой договор был заключён 27 августа 1937 года<sup>191</sup>, а уже 08 сентября 1937 года этот договор был зарегистрирован в Лиге Наций.

Согласно этому договору и сопутствующему ему договорам и соглашениям СССР оказал центральному правительству Китая (Го-

---

<sup>191</sup> 07 июля 1937 года началась Японо-Китайская война.

миньдану) значительную военно-техническую и экономическую помощь. СССР предоставил Китаю военных специалистов, в том числе лётчиков, вооружения, в том числе танки и самолёты, а также многое другое. И примечательное в этом то, что основные поставки вооружений, боеприпасов и других материалов для помощи Гоминьдану шли маршрутом через Синьцзян, который контролировал в то время Советский Союз.

Современное состояние России, как государства, претендующего на полноценный суверенитет по Полной Функции Управления, требует присутствия, в том числе своими вооружёнными формированиями, во многих точках мира. В некоторых случаях такое военное присутствие можно осуществить на основе межгосударственных соглашений, как это в настоящее время происходит в случае присутствии российского вооружённого контингента на территории Сирии для оказания помощи сирийскому государству в отражении агрессии международных террористических формирований.<sup>192</sup> Но в большинстве случаев Россия не может присутствовать на территории другого государства своими вооружёнными силами для того, чтобы не входить в конфликт с другими государствами, которые имеют свои интересы в отношении этих государств. Но эти государства хотели бы освободиться от зависимости от иностранных государств и наладить взаимовыгодные отношения с Россией. В этом случае России просто необходимы негосударственные военные формирования (ЧОП, ЧВК), чтобы оказать помощь нуждающимся государствам в освобождении от иностранного владычества и при этом защитить свои интересы в регионе и изменить тон отношений между Россией и теми государствами, которые господствовали над третьими странами в озна-

---

<sup>192</sup> Военная операция России в Сирии (официально — специальные задачи на территории Сирийской Арабской Республики) — участие Вооружённых сил Российской Федерации в боевых действиях против террористических формирований «Аль-Каиды», «Исламского государства», «Джебхат ан-Нусры» и др. на стороне правительственных войск и проправительственных военизированных формирований в ходе гражданской войны в Сирии с 30 сентября 2015 года по настоящее время.

В операции принимают участие подразделения ВКС, ПВО, ВДВ, Сухопутных сил и ВМФ России.

ченном регионе — присутствие России в регионе заставляет эти государства уважать интересы России и считаться с её суверенитетом.

Ярчайшим примером проведения такой политики Россией является деятельность российской ЧВК «Вагнер» в Центральной Африке, когда африканские страны (ЦАР, Мали, Буркина-Фасо и др.), получив от России действенную военную поддержку для защиты своей независимости, стали избавляться от французского владычества, и французская колониальная империя ФрансАфрик(а)<sup>193</sup> стала рассыпаться, а это заставило Францию считаться с интересами России во всех сферах, в которых сталкиваются интересы Франции и России.

Причём, надо отметить, что ЧВК «Вагнер» сражается не с французскими войсками, а с террористическими организациями, от террора которых французская армия не может / не хочет защитить мирное население африканских стран, а армии африканских стран не могут самостоятельно справиться с вторжением террористов. Вот в этих обстоятельствах ЧВК «Вагнер» оказывает существенную помощь армиям африканских стран по защите населения от террора, а это, в свою очередь, вызывает благодарность к России как простого населения этих стран, так и их политических «элит».

Таким образом, исходя из всего вышесказанного, у каждого государства, в зависимости от его специфики, должны быть вооружённые силы (включая ЧОП и ЧВК), которые соответствует именно этому государству.

В отношении России с её территорией официально в 1/7 части суши Земли (а реально — в 1/6, поскольку государства, возникшие после крушения СССР, нежизнеспособны) и относительно малым населением<sup>194</sup> критически важно иметь армию, которая бы надёжно защищала интересы страны, но при этом, чтобы был достаточный

---

<sup>193</sup> Франсафрик(а) (фр. *Françafrique*) — название колониальной империи современной Франции. Колониальный статус африканских стран-колоний Франции формально оформлен в виде системы «опеки» Франции над некогда своими колониями, а также, в меньшей степени, бывшими бельгийскими и испанскими владениями, а ныне «суверенными государствами» в Африке.

Подробнее о Франсафрик(а) см. «Война. Государство. Большевизм», Т. 1 «Государство».

<sup>194</sup> Для понимания: на 2022 год население Японии, территория которой 377 975 км<sup>2</sup>, составляло 125,4 млн человек, а население России на то же время при территории 17 125 191 км<sup>2</sup> составляло 145,4 млн человек.

людской потенциал для функционирования экономики.<sup>195</sup> Именно в силу этих обстоятельств естественным образом сложилась система комплектования армии, которая окончательно была отработана в СССР, но которая не была внедрена в жизнь по причине крушения советского государства.

В кратком изложении эта система состоит в том, что

— вооружённые силы России должны иметь двухуровневую организацию:

- небольшая компактная армия для выполнения задач по обеспечению безопасности государства в мирное время и участия в локальных конфликтах, угрожающих безопасности государства;
- базис для оперативного наращивания размеров армии до уровня необходимого для отражения возникшей агрессии против государства в масштабах, которые небольшая компактная армия мирного времени физически не может отразить из-за своих ограниченных размеров. Для того, чтобы армия могла быть быстро расширена до размеров армии военного времени, в вооружённых силах должны существовать кадрированные дивизии, которые обладают всеми необходимыми видами вооружения и военного снаряжения в соответствии с тем родом войск, подразделением которого является эта кадрированная воинская часть. Для поддержания техники и сооружений в техни-

---

<sup>195</sup> Правило ДОТУ гласит: **«Всякая система может развиваться или хотя бы выживать, если её ресурсы выше или хотя бы равны давлению среды. Недостаток ресурсов должно компенсировать качеством управления».** Это в полной мере относится и к тому, какую армию надо иметь государству — безусловным является то, что армия всегда должна быть высокопрофессиональной и способной выполнить все задачи, возложенные на неё государственным управлением. Но при этом, исходя из людских ресурсов страны, — чем меньше численность населения, тем более необходимее становится задача иметь высокопрофессиональную и полифункциональную армию. В истории человечества с этим обстоятельством неоднократно сталкивались многие государства мира. И это обстоятельство достаточно хорошо изучено как военными историками, так и военными теоретиками. Так, например, царский подполковник, генерал-лейтенант РККА, советский военный историк (доктор военных наук) Александр Константинович Коленковский (1880–1942 гг.) в своей работе «Маневренный период первой мировой империалистической войны 1914 г.» обращает внимание на следующий факт: →→→

чески исправном состоянии личный состав кадрированной воинской части состоит из небольшого количества людей, достаточного для выполнения означенной задачи. Для приведения кадрированной воинской части в боевое состояние должно быть достаточно одного условия — пополнения личным составом до штатной численности воинского подразделения, предназначенного для выполнения боевой задачи;

— численность армии (военнослужащих) мирного времени, включая военнослужащих срочной службы и по контракту, при нынешнем состоянии технико-технологического уровня развития страны, транспорта и логистики, должна составлять  $\approx 1\%$  от всего населения государства: меньше нельзя — не позволяет размер территории, больше нежелательно из-за негативного воздействия на экономику;<sup>196</sup>

---

*«В общем за время войны пять главнейших противников мобилизовали:*

— Антанта (Франция, Россия и Англия) без колоний при населении в 222 300 000 чел. — 30 770 000 чел.;

— Центральные страны (Германия и Австрия) без колоний при населении в 117 700 000–22 250 000 чел.

В процентном отношении это составит: для Антанты — 13,8%, для Центральных стран — 19%.

**Чем могли восполнить Германия и Австрия недостаток своих сил при кратковременной войне? Конечно, всякая армия, уступающая в численности врагу, старается восполнить этот недостаток в численности лучшей выучкой».** — Коленковский А. «Маневренный период первой мировой империалистической войны 1914 г.» — М.: Государственное Военное издательство Наркомата Союза ССР, 1940. — стр. 31. — Выделение жирным курсивом наше — ВП СССР.

При этом он указывает: *«Имея население 64 900 000, а с колониями 77 200 000 чел., Германия в период с 1914 по 1918 г. мобилизовала 13 250 000 чел., т. е. 19,7% ко всему населению страны. Германская армия благодаря хорошо подобранному в классовом отношении офицерскому и унтер-офицерскому составу, а также хорошей военной подготовке их, представляла собой в первый период войны первоклассную военную силу».* — Там же. — стр. 31 — Выделение жирным курсивом наше — ВП СССР.

В своей работе А. К. Коленковский хорошо раскрывает факт того, что германская армия была первоклассной армией только исключительно в первый период Первой Мировой войны, но, не имея столь же высокопрофессионального резерва, германская армия, потеряв в первый период войны столь хорошо обученный личный состав, потеряла и свои довоенные боевые качества. В этой работе хорошо раскрыто и то, что с этой же проблемой столкнулись все без исключения армии государств-участников Первой Мировой войны.

<sup>196</sup> 25 августа 2022 года Президент России В. В. Путин подписал Указ № 575 «Об установлении штатной численности Вооруженных Сил Российской Федерации», которым численность Вооруженных сил России определена 2 039 758 человек, в том числе 1 150 628 военнослужащих. Указ вступил в силу с 01 января 2023 года.

→→→



— для того, чтобы иметь возможность восполнять убыль (по разным причинам) личного состава армии мирного времени и кадровый резерв для развертывания кадрированных частей в боевые, необходимо иметь мобилизационный резерв людей, профессионально владеющих воинскими специальностями, а для этого необходимо, чтобы все мужчины годные по состоянию здоровья к военной службе по достижению призывного возраста должны пройти срочную службу в армии для получения воинской специальности и наработки навыков работы по этой специальности. Срок обязательной срочной службы в армии должен составлять не менее 2 лет, поскольку за меньший срок человек не сможет обрести навыки воинской специальности на профессиональном уровне;

— для увеличения времени для освоения собственно военной специальности при прохождении срочной службы юноши должны по-

---

29 декабря 2008 года п-резидент России Д. А. Медведев подписал Указ № 1878сс «О некоторых вопросах Вооруженных Сил Российской Федерации», которым предписывалось *«Установить с 1 января 2016 г. штатную численность Вооруженных Сил Российской Федерации в количестве 1 884 829 единиц, в том числе 1 000 000 военнослужащих».*

На 2016 год укомплектованность армии личным составом составила 93%, службы по контракту проходили 384 тыс. человек, а сержантский состав был полностью укомплектован военнослужащими службы по контракту.

17 ноября 2017 года Президент России В. В. Путин подписал Указ № 555 «Об установлении штатной численности Вооружённых сил Российской Федерации», которым численность Вооружённых сил России определена в 1 902 758 человек, в том числе 1 013 628 военнослужащих. Указ вступил в силу с 01 января 2018 года.

В данной работе не рассматривается вопрос структурной организации Вооружённых Сил России исходя из того, что вопрос соотношения количества офицеров и количества рядового и сержантского состава будет и далее определяться в соответствии с Законом Времени и сложившейся исторической практикой Русской Армии и Флота. Однако, считаем необходимым отметить необходимость возвращения званиям «мичман» и «прапорщик» офицерского статуса и прекратить их межумочное состояние, — сохранив их промежуточную позицию между офицерским и сержантским составом, сохранив за мичманами и прапорщиками возможность/право проходить службу в этом звании и должности на всём протяжении службы, так же как и сержантам контрактной службы, но предоставив прапорщикам и мичманам возможность продолжить офицерскую карьеру после прохождения краткосрочных подготовительных курсов и/или сдачи квалификационного экзамена, т. е. запустить процесс наподобие того, как в настоящее время формируется корпус мичманов и прапорщиков из солдат и сержантов срочной и контрактной службы. Эта мѣра позволила бы всегда иметь мощный источник опытных кадров младшего офицерского звена, а не только полагаться на неопытных выпускников военных училищ.

лучить общую начальную военную подготовку при обучении в старших классах средней школы;

— для того, чтобы люди прошедшие срочную службу не теряли полученных навыков по воинской специальности и даже наращивали свой профессионализм, необходимо, чтобы они раз в 3–5 лет<sup>197</sup> проходили военные сборы на базе кадрированных частей, к которым они приписаны и в которые они должны явиться в случае мобилизации. Такой подход даёт возможность при необходимости в кратчайшие сроки привести кадрированную часть в боевую, а в мирное время поддерживать технику и оборудование в рабочем состоянии;

— для поддержания общевоинских навыков для всех резервистов, независимо от того специалистом какого рода/вида войск он является, и освоения новых военных специальностей, относящихся к мотострелковым войскам (пехоте) для тех, кто служил в других видах/родах войск, а также для обеспечения наличия постоянного боеготового общевоинского резерва необходимо иметь территориальные воинские подразделения, организованные по принципу добровольных народных дружин, т. е. личный состав которых несёт службу в свободное от основной работы время. Вооружение этих территориальных добровольных воинских подразделений должно быть аналогичным, стандартным для мотострелкового подразделения (взвода, роты, батальона), но в целом это лёгкое стрелковое оружие и, при необходимости, крупнокалиберные пулемёты, малокалиберная зенитная артиллерия, ПЗРК и ПТРК, а также соответствующая техника для обеспечения мобильности подразделения. Такие подразделения необходимы на непредвиденный случай<sup>198</sup> как собственно военный, так и на случай катастрофы антропогенного и/или природного ха-

---

<sup>197</sup> Сроки условные и зависят от военно-учётной специальности военного специалиста, от необходимости поддержания профессионального уровня и повышения квалификации в силу постоянно изменяющейся технико-технологической базы вооружённых сил и совершенствования способов ведения боевых действий.

<sup>198</sup> А также предвиденные случаи типа оказания помощи спецподразделениям при ликвидации вражеского десанта, диверсионно-террористических групп и т. п. на тех территориях, на которых такая опасность реально существует на текущий момент времени, как это происходит, например, на территориях, находящихся непосредственно в тылу зоны проведения СВО (как российские области, граничившие ранее с Украиной, так и территории, возвращённые в состав России в ходе СВО).

рактера. Кроме того, в приграничных регионах эти территориальные добровольные подразделения уже по факту своего географического нахождения являются тыловыми подразделениями пограничных войск России<sup>199</sup>;

— рассматривая ЧОП и ЧВК как наиболее подготовленный резерв Вооружённых сил и средство проведения политики России в тех случаях, когда государство не может напрямую участвовать своими вооружёнными силами, встаёт вопрос о допустимой или желаемой численности этих вооружённых формирований с точки зрения политических интересов России и её экономических возможностей. Этот вопрос решается во взаимосвязи с обеспечением кадрами собственно Вооружённых Сил России, поскольку сотрудниками ЧВК и ЧОП могут являться только люди, отслужившие срочную службу в армии, т. е. получившие профессиональную военную подготовку в полном соответствии с государственной политикой. В мирный период, когда для обеспечения безопасности государства достаточно небольшой компактной армии численностью  $\approx 1\%$  населения, образуется изрядное количество профессиональных военных кадров, которое в экономике задействовано в различных ЧОП различных компаний и корпораций. Это позволяет сотрудникам ЧОП сохранить на должном уровне общую боевую подготовку и приобрести дополнительную специализацию, обусловленную особенностями охраняемого объекта, что в целом является ценными знаниями для действий спецподразделений против аналогичных объектов противника в военный период. Деятельность ЧВК носит более выраженную армейскую специализацию, и, по сути, ЧВК — это маленькая армия. Использование ЧВК за рубежом работает на то, что у государства не будет необходимости увеличивать государственные вооружённые силы для отражения иностранной агрессии. Поэтому государство заинтересовано в том, чтобы иметь такие масштабные ЧВК, какие может себе позволить экономика страны, помня о том, что использование ЧВК за рубежом даёт стране дополнительную экономическую выгоду и возмож-

---

<sup>199</sup> А подразделения, находящиеся в глубоком тылу, могут быть дополнительным контуром охраны научных, промышленных и транспортных объектов стратегического значения.

ность иметь меньшие по численности, но более профессиональные вооружённые силы мирного периода.

Все эти параметры прямо влияют на то, какие вооружённые силы (виды и рода войск) и их структура должны быть у государства.

## ПРИЛОЖЕНИЕ

17 ноября 2017, 23:32, обновлено 29 марта 2017, 18:50

### **Как менялась штатная численность Вооружённых сил РФ. Досье 17 ноября 2017 года Владимир Путин незначительно сократил штатную численность ВС**

ТАСС-ДОСЬЕ. 17 ноября 2017 года президент РФ Владимир Путин своим указом незначительно сократил штатную численность Вооружённых сил Российской Федерации (ВС РФ) с 1 января 2018 года — на 293 человека, или 0,016%, с 1 млн 903 тыс. 51 человека до 1 млн 902 тыс. 758 человек.

При этом штатная численность военнослужащих осталась прежней: 1 млн 13 тыс. 628 человек. Редакция ТАСС-ДОСЬЕ подготовила справку о том, как менялась штатная численность российских вооружённых сил.

#### **Численность ВС после распада СССР**

Численность военнослужащих в ВС СССР к концу 1991 года достигала 3,7–3,8 млн человек (не включая гражданский персонал). 7 мая 1992 года президент России Борис Ельцин подписал указ «О создании Вооружённых Сил Российской Федерации». Данный документ, помимо прочего, требовал от Министерства обороны разработать и внести предложения по «сокращению численности и боевого состава ВС РФ». На тот момент, по разным оценкам, в России было 2,5–2,8 млн военнослужащих.

По данным из открытых источников, к 1994 году численность военнослужащих в России уменьшились до 2,1 млн к 1996 году — до 1,7 млн (на 40% по сравнению с 1992 годом). 31 мая 1996 года Ельцин подписал закон «Об обороне». В статье 4 документа было зафиксировано, что в полномочия главы государства входит утверждение штатной численности военнослужащих ВС, других войск, воинских

формирований и органов. С этого момента штатная численность военнослужащих устанавливается указами президента РФ. Всего с 1997 года было опубликовано семь таких указов (без учета указа 17 ноября 2017 года).

### **Указы о численности военнослужащих ВС РФ**

16 июля 1997 году Ельцин указом «О первоочередных мерах по формированию Вооруженных Сил Российской Федерации и совершенствованию их структуры» установил с 1 января 1999 года штатную численность военнослужащих ВС в 1,2 млн человек. 24 марта 2001 года произошло дальнейшее сокращение штатной численности ВС. Указом Путина «Об обеспечении строительства и развития Вооруженных Сил Российской Федерации, совершенствовании их структуры» штатная численность военнослужащих с 1 января 2006 года была уменьшена на 16,7% — до 1 млн.

28 ноября 2005 года Путин своим указом впервые после распада СССР увеличил число военнослужащих (на 13%) — с 1 млн до 1 млн 134 тыс. 800 человек (с 1 января 2006 года). Тем же указом впервые была установлена штатная численность ВС РФ (включая гражданский персонал) — 2 млн 20 тыс. 500 человек.

1 января 2008 года Путин оставил с даты подписания указа число военнослужащих неизменным, незначительно сократив только общую штатную численность ВС — до 2 млн 19 тыс. 629 человек.

29 декабря 2008 года президент РФ Дмитрий Медведев указом «О некоторых вопросах Вооруженных Сил Российской Федерации» снова сократил общую штатную численность военнослужащих на 12%, до 1 млн. При этом в рамках военной реформы, запущенной министром обороны Анатолием Сердюковым, было объявлено о ликвидации института мичманов и прапорщиков, а также о сокращении центрального аппарата и управления Минобороны в 2,5 раза — с 22 тыс. до 8,5 тыс. человек. В том же 2008 году Сердюков пообещал уменьшить офицерский состав ВС в 2,3 раза — с 355 тыс. до 150 тыс.

Однако уже в 2011 году масштабы сокращения офицерского корпуса были уменьшены. Институт мичманов и прапорщиков был возвращен в ВС новым министром обороны Сергеем Шойгу. В апреле 2015 года заместитель министра обороны РФ Николай Панков сооб-

щил, что численность офицерского корпуса в России составляет порядка 200 тыс. человек.

8 июля 2016 года Путин подписал указ «О штатной численности Вооруженных сил РФ», оставивший число военнослужащих неизменным (1 млн но увеличивший на 542 человека общую численность ВС — до 1 млн 885 тыс. 371 человека.

28 марта 2017 года Путин впервые с 2005 года увеличил штатную численность военнослужащих ВС на 1,3% — с 1 млн до 1 млн 13 тыс. 628 человек. Тем же указом общая штатная численность ВС (включая гражданский персонал) увеличена с 1 января 2017 года на 0,6% — до 1 млн 897 тыс. 694 человек, а с 1 июля 2017 года — еще на 0,3% — до 1 млн 903 тыс. 51 человека.

Источник: <https://tass.ru/info/4135532>

## Битва при Левктрах (Греция, 371 г. до н. э.)

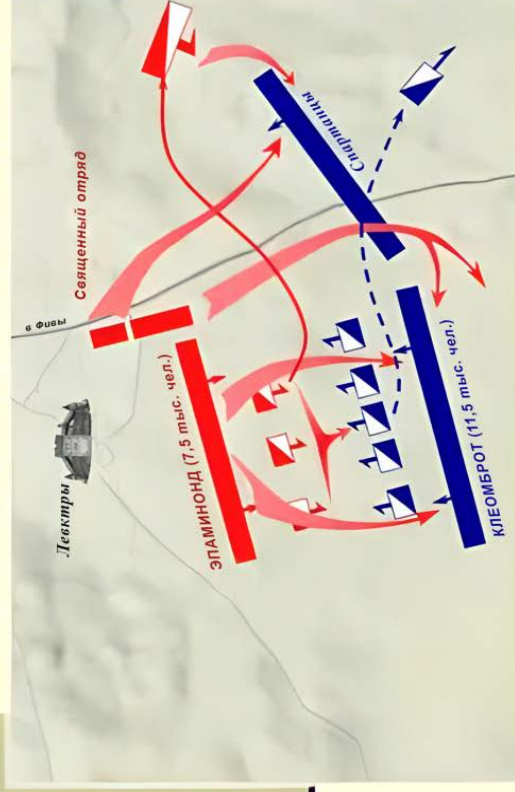

### ПОКАЗАТЕЛИ БИТВЫ:

- ◆ по фронту – 1200 м
- ◆ в глубину – до 3000 м
- ◆ по времени – 1 день

### СИЛЫ СТОРОН:

- ◆ фиванцы – 7,5 тыс. чел.
- ◆ спартанцы – 11,5 тыс. чел.

### ПОТЕРИ:

- ◆ спартанцы – 1 тыс. чел.
- ◆ фиванцы – значительно ниже

Победа была одержана фиванцами

**ВОЙНА  
ГОСУДАРСТВО  
БОЛЬШЕВИЗМ**

**Дополнительный том  
к 1-му и 2-му изданиям**

Редкатор-составитель Чинкин И.Р.

Подписано в печать 07.11.2023. Формат 60x84/16. Усл. печ. л. 19,5.

Тираж 1400 экз. Заказ .

Отпечатано в типографии ООО "ТДДС-СТОЛИЦА-8" Россия,

111024, г. Москва, ш. Энтузиастов, д. 11 А корп. 1

Тел: (495) 363-48-84 [www.capitalpress.](http://www.capitalpress.)

ISBN 978-5-6048995-4-0



9 785604 899540